



panoramic®

h-line

PRIX PUBLICS CONSEILLÉS

“ Des panneaux personnalisables à l’infini
offrant chacun une fonctionnalité ”

panoramic®
h-line

Les prix fournis dans ce catalogue sont des prix publics conseillés hors taxes. Nous améliorons et enrichissons constamment notre gamme de produits et nous nous réservons le droit d'en modifier leurs spécifications et leurs prix sans préavis. Malgré toute l'attention portée à la réalisation de ce document, celui-ci peut contenir des erreurs ou omissions qui n'engagent pas le distributeur de ce catalogue. Seul le devis final fait foi. Nous vous invitons aussi à consulter les Conditions Générales de Vente du distributeur de ce catalogue. Les marques et les logos cités dans le cadre du présent catalogue appartiennent à leurs propriétaires respectifs et ne sont utilisés uniquement que comme suggestions de présentation.

3

Stand modulaire

Des modules pré-assemblés

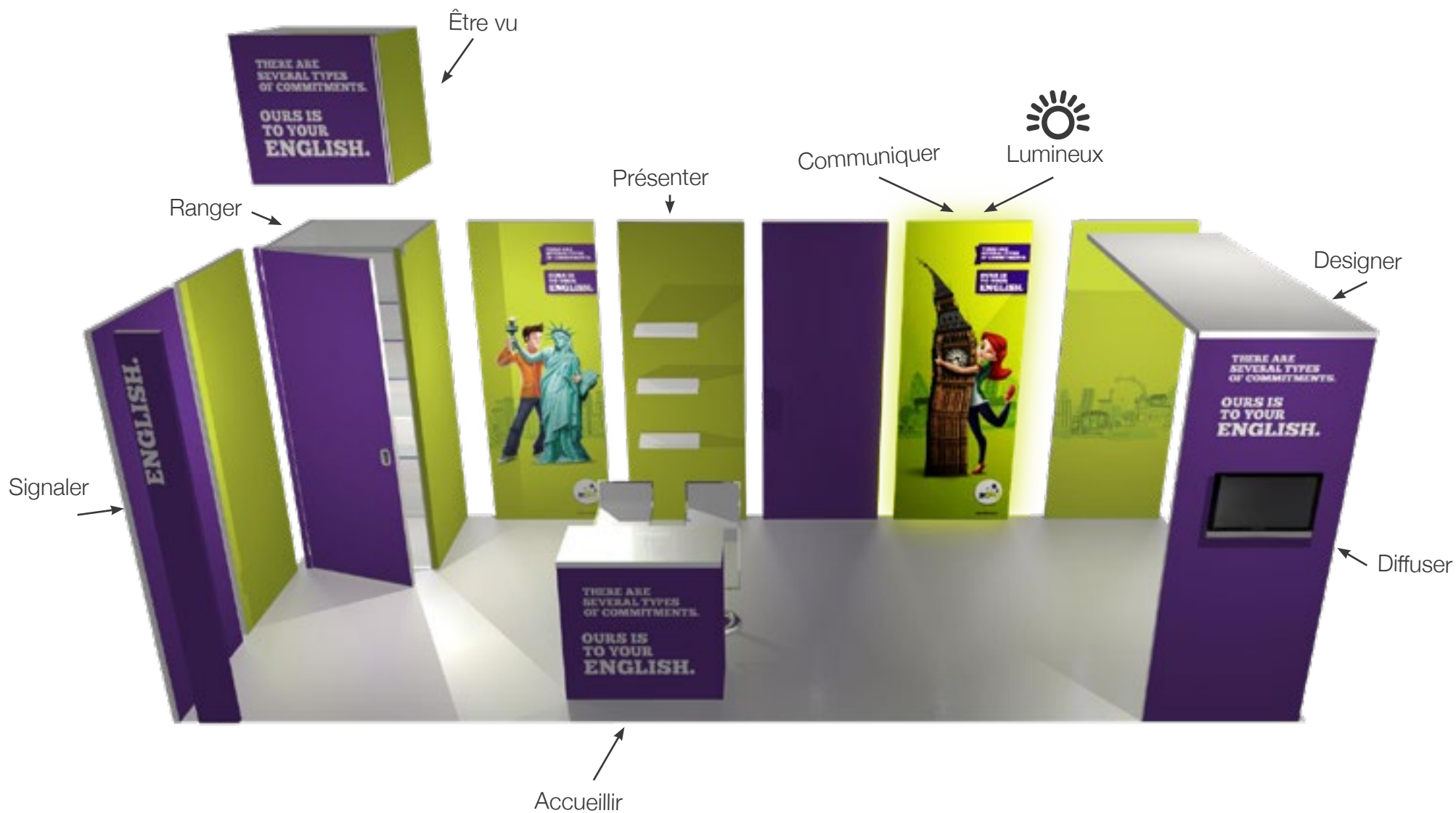

4

Stand modulaire

Concept



- Panoramic h-line est une solution de stand d'exposition permettant de créer facilement un stand sur-mesure à partir de modules pré-assemblés.
- Elle crée un impact visuel inégalé grâce à son espace entièrement dédié à l'image et offre toutes les fonctionnalités dont vous avez besoin.
- Panoramic h-line s'adresse à ceux qui souhaitent un stand modulaire et flexible, à l'achat ou à la location.

Bénéfices



5 bonnes raisons de choisir panoramic h-line

PLACE À VOTRE IMAGE !

Aucun profilé en aluminium n'est apparent. Votre message est encore plus efficace et votre stand véhicule **une vraie image de qualité.**

MODULEZ À L'INFINI !

Tous les modules se connectent entre eux sans restriction. C'est **l'assurance de pouvoir utiliser son stand dans tous les espaces**, même ceux qu'on ne connaît pas d'avance. Panoramic h-line est évolutif pour accompagner la croissance de votre société.

CONSACREZ-VOUS À L'ESSENTIEL !

Chaque module est pensé pour **répondre à une fonctionnalité** (communiquer, présenter, diffuser, designer, accueillir, ranger...). Vous pouvez pré-aménager certains modules en choisissant des kits optionnels.

SOYEZ GRAPHIQUE !

Distinguez-vous en créant votre propre visuel.
Vous avez tous les outils de conception, **mettez-y une part de vous-même.**

ASTUCIEUX ET SIMPLE

Panoramic h-line ne nécessite **aucune expertise technique** et se monte sans outil. Les panneaux sont livrés pré-montés : le visuel est déjà accroché à la structure. Une personne peut monter un stand de 18m² en moins d'1 heure. Montez votre stand vous-même, nous pouvons aussi vous aider !

6

Formats

Principe



3 largeurs de panneaux :
24 cm, 48 cm et 96 cm

Tous les panneaux sont livrés pré-montés, le visuel est accroché à la structure,
seule la connexion entre les panneaux reste à faire !

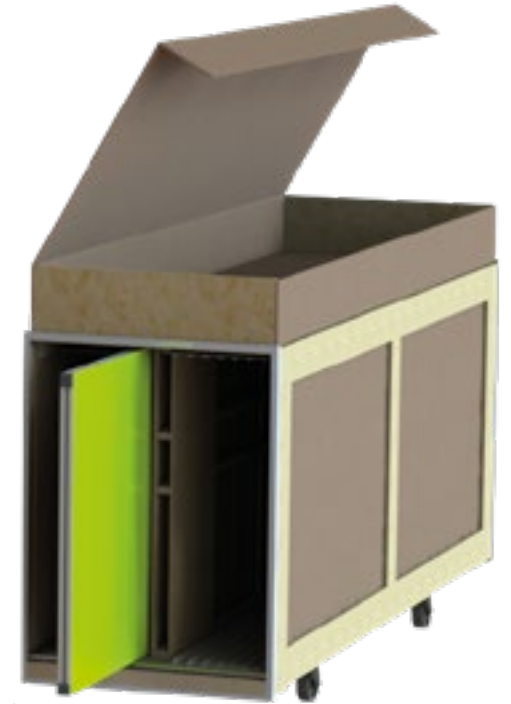

7



Tous les modules se connectent entre eux



Résultat : aucun profilé en aluminium n'est apparent !

8

Visuel

- Visuels en tissu imprimés par sublimation
- Système d'attache par joint silicone directement cousu sur le visuel, à insérer dans la rainure du profilé Panoramic
- Taille du visuel ajustée précisément pour une tension parfaite sur le cadre
- Qualités de tissu adaptées au support : tissu opaque Panopac pour un rendu couleurs optimal et un impact visuel maximal / tissu rétro-éclairant pour les cadres et supports lumineux
- Facile à transporter et donc à expédier



Finition optimale et durable grâce à l'œillet

Rituel

Concevoir et chiffrer son stand se fait en 4 étapes et 30 minutes grâce au configurateur 3D.

Bienvenue dans le rituel panoramic®
h-line

Créer un stand n'a jamais été aussi simple.

STEP 01 ● **EMPLACEMENT**
Pour commencer, définissez l'emplacement que vous avez réservé : longueur, largeur et nombre de côtés ouverts.

● **CHOIX DES MODULES**
Sur un salon, chaque cm³ compte ! Accueillir, présenter, ranger, diffuser... choisissez et placez les modules selon les fonctionnalités dont vous avez besoin.

STEP 02

● **HABILLAGE DES MODULES**
Le plus important, sur un salon, c'est de créer un impact fort. Téléchargez vos propres créations ou laissez-vous tenter par notre sélection d'aplats de couleurs, d'effets matières ou de papiers peints. La créativité n'a plus aucune limite !

STEP 03

● **MOBILIER / FINITIONS**
Le succès de votre stand réside dans les détails ! Pour le finaliser, nous vous proposons une sélection de mobilier, des options d'éclairage et d'aménagement supplémentaire.

STEP 04

● **RENDU**

● **DEVIS**



10 Modules standard

Communiquer



HMS004
Mât d'angle 250 (sans visuel)

Achat **74 €**
Location **22 €**



HMS024
Module standard 240
+ visuel sublimation

Achat **302 €**
Location* **117 €**



HMS048
Module standard 480
+ visuel sublimation

Achat **365 €**
Location* **162 €**



HMS096
Module standard 960
+ visuel sublimation

Achat **495 €**
Location* **246 €**

MODULES

VISUELS

Visuel sublimation **25 €**
uniquement pour habiller un angle extérieur**

Visuel sublimation **38 €**

Visuel sublimation **75 €**

Visuel sublimation **140 €**

Dimensions
80 mm x 2500 mm

11

Communiquer

Modules standard

Demi-hauteur 125 cm

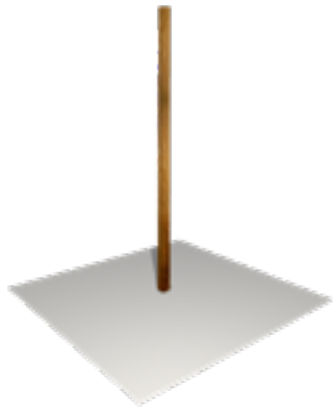

HMS204
Mât d'angle 125 (sans visuel)

Achat **58 €**
Location **17 €**



HMS224
Module standard demi-hauteur 240
+ visuel sublimation

Achat **190 €**
Location* **71 €**



HMS248
Module standard demi-hauteur 480
+ visuel sublimation

Achat **230 €**
Location* **97 €**



HMS296
Module standard demi-hauteur 960
+ visuel sublimation

Achat **300 €**
Location* **142 €**

MODULES

VISUELS

Visuel sublimation **20 €**
uniquement pour habiller un angle extérieur**

Visuel sublimation **20 €**

Visuel sublimation **40 €**

Visuel sublimation **75 €**

Dimensions
80 mm x 1250 mm

**A prévoir en plus du prix du mât d'angle seul pour un module complet.

*Le prix de location inclut le visuel personnalisé.

12 Modules rangement

Ranger

porte sur
pivot
↓



MODULES

HMR096

Module réserve 1 m²
+ visuels sublimation

Achat **2 369 €**
Location* **1 124 €**

HMR196

Module réserve 2 m²
+ visuels sublimation

Achat **3 358 €**
Location* **1 616 €**

HMR048

Module armoire S
+ visuels sublimation

Achat **1 919 €**
Location* **803 €**

HMR148

Module armoire M
+ visuels sublimation

Achat **2 044 €**
Location* **932 €**

VISUELS

6 visuels sublimation **590 €**

8 visuels sublimation **870 €**

6 visuels sublimation **325 €**

6 visuels sublimation **455 €**

Ajoutez des kits optionnels pour aménager vos modules rangement

13

Ranger

Module porte



Serrure
plus design
et ergonomique



MODULE	HMP096	
	Module porte + visuels sublimation	
	Achat	905 €
	Location*	391 €

VISUELS	3 visuels sublimation	170 €

14 Modules standard lumineux

Communiquer

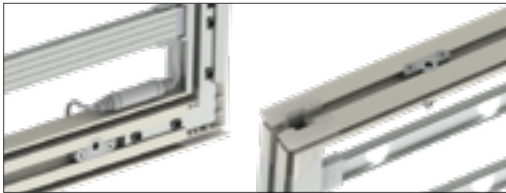
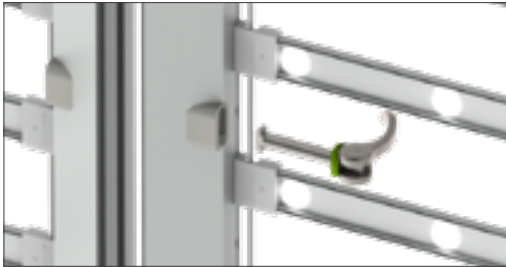
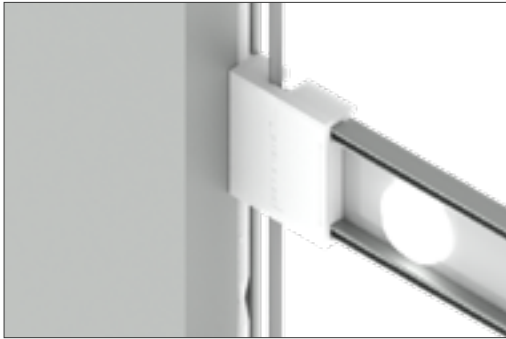

- Nouveau profilé de 4 cm de large, comme les panneaux non lumineux
- Homogénéité parfaite, sans aucune fuite de lumière
- S'accroche à tous les panneaux panoramic h-line avec un connecteur unique
- 2 prises sur chaque module : fini les contraintes de configurations
- Se transporte dans la caisse h-line avec le visuel attaché, en occupant un seul emplacement

Nouveau !

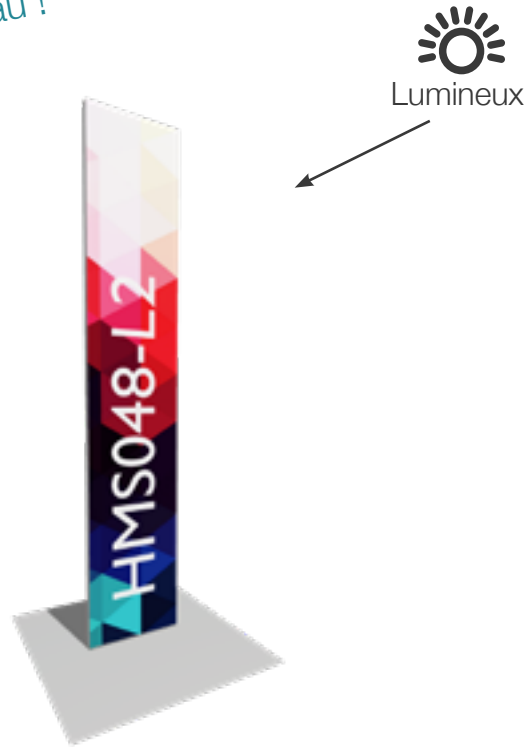

Existent aussi en recto-verso mais seule une face est lumineuse.

MODULES

HMS048-L2
Module standard 480 lumineux
+ visuel sublimation

Achat **1 100 €**
Location* **382 €**

HMS096-L2
Module standard 960 lumineux
+ visuel sublimation

Achat **1 400 €**
Location* **518 €**

VISUELS

Visuel sublimation **75 €**

Visuel sublimation **140 €**

*Le prix de location inclut le visuel personnalisé.

Connecteurs standard livrés avec le caisson.
Support pour transformateur non fourni.

16

Modules étagères

Présenter

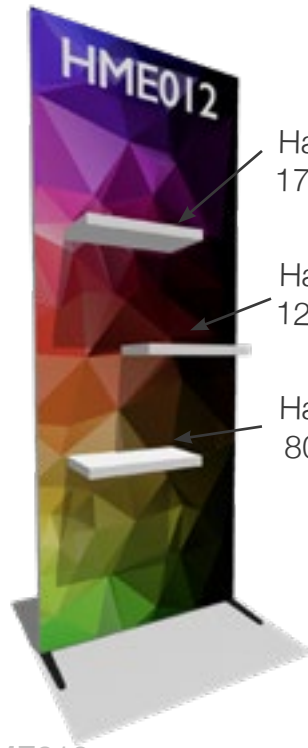
Hauteur :
1700 mmHauteur :
1250 mmHauteur :
800 mm

MODULES

HME011
Module 3 étagères 480
+ visuel sublimation + 2 pieds

Achat **981 €**
Location* **392 €**

HME012
Module 3 étagères 480
+ visuel sublimation + 2 pieds

Achat **981 €**
Location* **392 €**

HME013
Module 3 étagères 480
+ visuel sublimation + 2 pieds

Achat **931 €**
Location* **377 €**

HME014
Module 3 étagères 480
+ visuel sublimation + 2 pieds

Achat **931 €**
Location* **377 €**

VISUELS

Visuel sublimation **140 €**

Visuel sublimation **140 €**

Visuel sublimation **140 €**

Visuel sublimation **140 €**

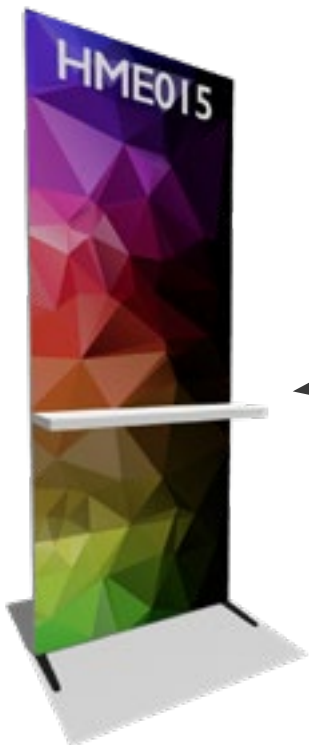

Hauteur :
990 mm

HME015

Module 1 étagère 960
+ visuel sublimation + 2 pieds

Achat **804 €**
Location* **339 €**

Visuel sublimation **140 €**



Hauteur :
1700 mm

Hauteur :
1250 mm

Hauteur :
800 mm

HME016

Module 3 étagères 960
+ visuel sublimation + 2 pieds

Achat **1 063 €**
Location* **417 €**

Visuel sublimation **140 €**



HME017

Module 1 étagère 520 + 3 porte-brochures
+ visuel sublimation + 2 pieds

Achat **1 051 €**
Location* **413 €**

Visuel sublimation **140 €**

ETAGÈRES EN BOIS BLANC :

Charge maximale 10 kg

Dimensions :

L 480 mm x P 260 mm

L 960 mm x P 260 mm

Épaisseur : 38 mm

Hauteurs standard de fixation :

800 - 990 - 1250 - 1700 mm

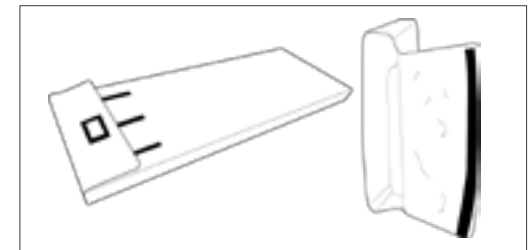

Nouvelles housses de protection pour étagères

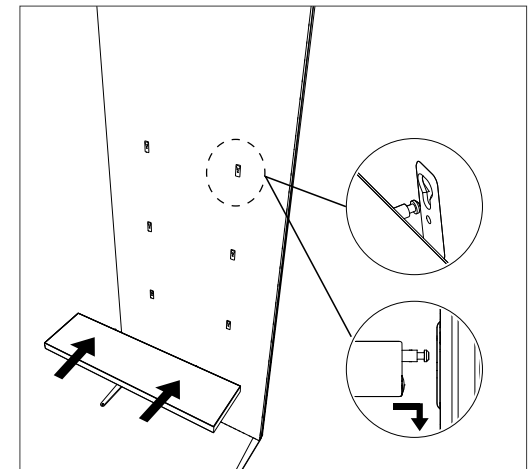

Fixation facile grâce à la pièce universelle de connexion accessoires

MODULES

VISUELS

18

Modules multimédia

Diffuser



← Hauteur
centrale
1600 mm

MODULES

HMM196A
Module TV*
+ visuel sublimation + 2 pieds

Achat **789 €**
Location** **335 €**

VISUELS

Visuel sublimation **140 €**

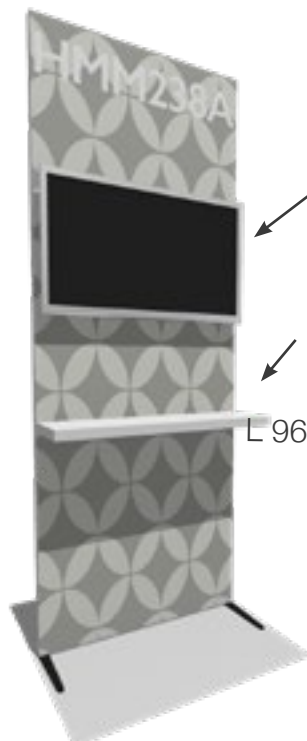

TV 40"
Hauteur :
990 mm
Dimensions :
L 960 mm x P 260 mm

HMM296A
Module TV* + 1 étagère 960
+ visuel sublimation + 2 pieds

Achat **919 €**
Location** **374 €**

Visuel sublimation **140 €**

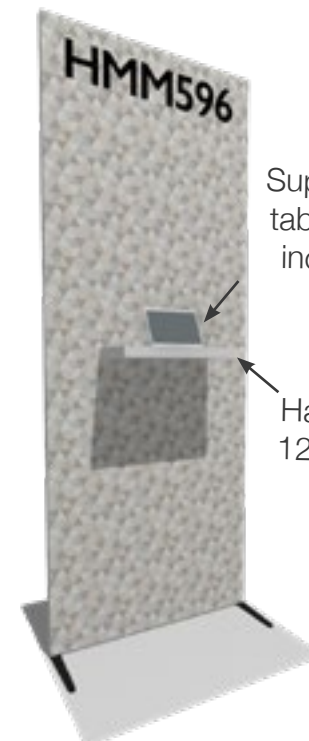

Support
tablette
inclus
Hauteur :
1250 mm

HMM596
Module tablette*** + 1 étagère 520
+ visuel sublimation + 2 pieds

Achat **891 €**
Location** **365 €**

Visuel sublimation **140 €**

19

Modules multimédia

Diffuser



HMM596-USB

Module tablette*** + 1 étagère 520
+ chargeur USB + visuel sublimation + 2 pieds

Achat **1 001 €**
Location** **398 €**

MODULES

Visuel sublimation **140 €**

VISUELS



HMM696

Module TV* + 3 porte-brochures
+ visuel sublimation+ 2 pieds

Achat **1 064 €**
Location** **417 €**

Visuel sublimation **140 €**



Chargeur USB



Porte-brochures

Modules accessoires

Composez votre propre module accessoires

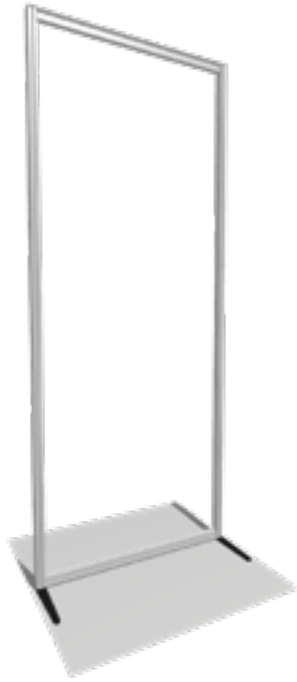

HME096
Module accessoires 960

Achat **574 €**

Visuel sublimation 96 x 250 cm

Achat **140 €**



HMF001
Barre verticale
d'accessoires

Achat **50 €**



CON032
Pièce universelle
de connexion d'accessoires

Achat **10 €**



ACS010-01
Fixation universelle

Achat **9 €**



ACS016-01 blanc
ACS017-01 noir
Kit grille accessoires
avec fixations

Achat **220 €**



COF085
Support de fixation
pour grille accessoires
(6 ex par grille)

Achat **6 €**

Pour chaque module, prévoyez 1 cadre
+ le nombre de barres verticales d'accessoires néces-
saire

Nombre de barres	Recommandé pour
2	TV, grille accessoires
3	Étagères
2	Wall-frame

Modules accessoires



MODULES

HMG001

Module grille accessoires
blanche 96 + visuel sublimation + 2 pieds

Achat **894 €**
Location** **366 €**

VISUELS

Visuel sublimation **140 €**

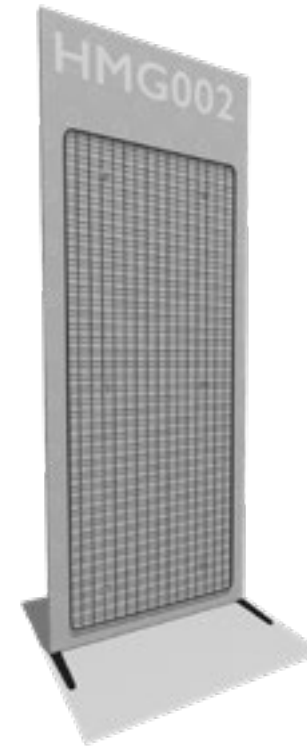

HMG002

Module grille accessoires
noire 96 + visuel sublimation + 2 pieds

Achat **894 €**
Location** **366 €**

Visuel sublimation **140 €**

Dimensions de la grille
800 x 2000 mm

Dimensions de chaque maille
de la grille
50 x 50 mm

Poids max supporté par la grille
30 kg

Modules accessoires

Commandez vos supports afin d'accrocher vos accessoires



ACD017-B noir / ACD017-W blanc
Bras incliné 36 cm avec 7 boules

Achat **25 €**



ACD018-B noir / ACD018-W blanc
Bras droit 25.5 cm

Achat **25 €**



ACD019-B noir / ACD019-W blanc
Broche 10 cm simple fil + tige T

Achat **5 €**



ACD020-B noir / ACD020-W blanc
Broche 20 cm simple fil + tige T

Achat **5 €**



ACD021-B noir / ACD021-W blanc
Broche 30 cm simple fil + tige T

Achat **5 €**



ACD022-B noir / ACD022-W blanc
Broche double 10 cm

Achat **5 €**



ACD023-B noir / ACD023-W blanc
Broche double 20 cm

Achat **5 €**



ACD024-B noir / ACD024-W blanc
Broche double 30 cm

Achat **5 €**

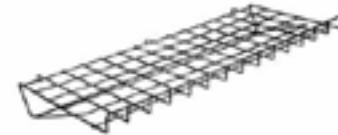

ACD025
Grande tablette grille 78.5 x 32 cm

Achat **45 €**

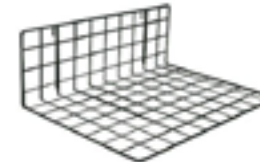

ACD026
Petite tablette grille 30 x 40 cm

Achat **45 €**



ACD045
Porte-affiche A4 portrait

Achat **25 €**



ACD028
Porte-affiche A4 paysage

Achat **25 €**

23

Modules accessoires

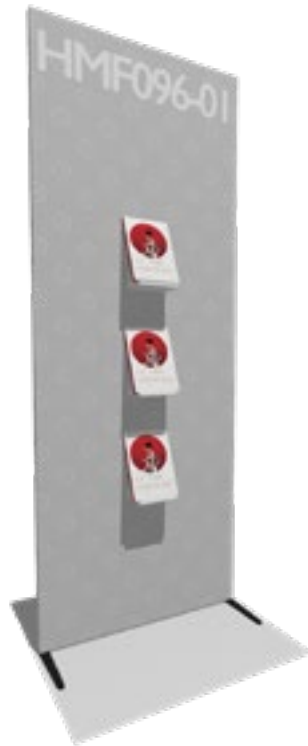

HMF096-01
Module 3 porte-brochures
+ visuel sublimation + 2 pieds

Achat **849 €**
Location** **353 €**



HMF096-02
Module 2 porte-brochures
+ visuel sublimation + 2 pieds

Achat **824 €**
Location** **345 €**



HMF196
Module cadre wall-frame contour
86 x 48 cm + visuel sublimation + 2 pieds

Achat **927 €**
Location** **396 €**

MODULES

VISUELS

Visuel sublimation **140 €**

Visuel sublimation **140 €**

Visuel sublimation **168 €**

Modules velum



HMV248A
Module velum 48x240
+ visuel sublimation

Achat **485 €**
Location* **195 €**

Visuel sublimation **70 €**



HMV296A
Module velum 96x240
+ visuel sublimation

Achat **625 €**
Location* **286 €**

Visuel sublimation **140 €**

HMV396
Module velum 96x200
+ visuel sublimation

Achat **560 €**
Location* **245 €**

Visuel sublimation **110 €**

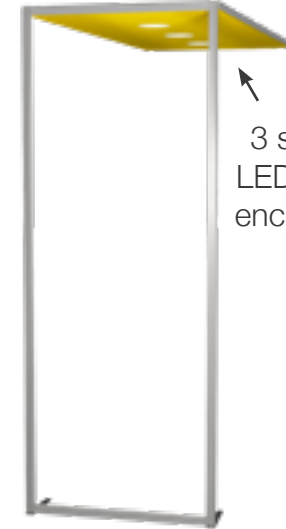

↑
3 spots
LED 12W
encastrés

HMV496
Module velum 3 spots LED 96x240
+ visuel sublimation

Achat **919 €**
Location* **374 €**

Visuel sublimation **140 €**

LLD022-01
Kit 3 spots LED encastrables pour
velum 96x240
(3 spots + 3 plaques)**

Achat **236 €**

*Le prix de location inclut le visuel personnalisé.

**Alimentation 60W (LLA061-01) non incluse.

Modules velum

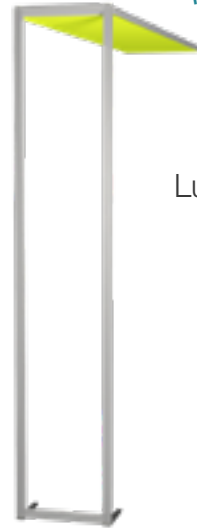

Nouveau !



MODULES

HMV248-L2

Module velum 48x240 lumineux
+ visuel sublimation

Achat	1 000 €
Location*	385 €

VISUELS

Visuel sublimation	70 €
--------------------	-------------



HMV296-L2

Module velum 96x240 lumineux
+ visuel sublimation

Achat	1 425 €
Location*	526 €

Visuel sublimation	140 €
--------------------	--------------

HMV396-L2

Module velum 96x200 lumineux
+ visuel sublimation

Achat	1 370 €
Location*	488 €

Visuel sublimation	110 €
--------------------	--------------

26

Modules arches

Designer

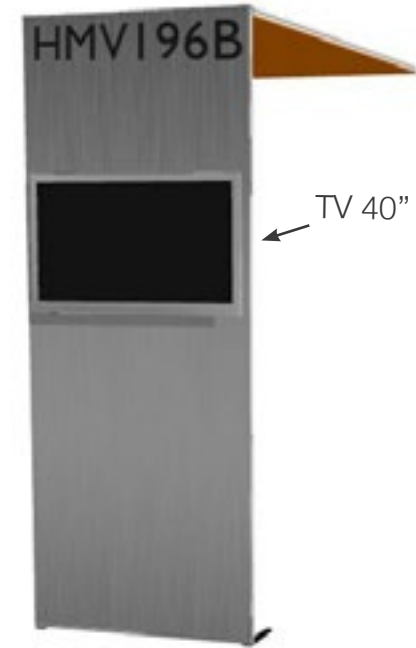

MODULES

HMV048A

Module arche 480
+ visuels sublimation + 2 pieds

Achat	1 034 €
Location*	464 €

VISELS

3 visuels sublimation	220 €
-----------------------	--------------

HMV096A

Module arche 960
+ visuels sublimation + 2 pieds

Achat	1 369 €
Location*	705 €

3 visuels sublimation	420 €
-----------------------	--------------

HMV196B

Module arche 960 + TV**
+ visuels sublimation + 2 pieds

Achat	1 584 €
Location*	769 €

3 visuels sublimation	420 €
-----------------------	--------------

*Le prix de location inclut le visuel personnalisé.

**Support VESA (200 x 200 / 400 x 400) avec antivol fourni. Taille d'écran conseillé : 40".
Poids : 15 kg max. Epaisseur : 10 cm max. TV en option, non incluse dans la tarification.

27

Modules arches lumineuses

Designer



MODULES

HMV096-L2

Module arche avec face avant** et velum lumineux
+ visuels sublimation + 2 pieds

Achat	3 074 €
Location*	1 216 €

VISUELS

3 visuels sublimation	420 €
-----------------------	--------------

HMV496-L2

Module arche avec velum lumineux
+ visuels sublimation + 2 pieds

Achat	2 169 €
Location*	945 €

3 visuels sublimation	420 €
-----------------------	--------------

HMV596-L2

Module arche avec face avant lumineuse**
+ visuels sublimation + 2 pieds

Achat	2 274 €
Location*	976 €

3 visuels sublimation	420 €
-----------------------	--------------

*Le prix de location inclut le visuel personnalisé.

**Possibilité de pivoter le module pour que la face arrière soit lumineuse.

Support pour transformateur non fourni.

Modules rehausses

Être vu

surélevé
de
120 mmsurélevé
de
120 mm

MODULES

HMH496 sans surélévation
Module rehausse* 1 m²
+ visuels sublimation

Achat **1 244 €**
Location** **527 €**

HMH496 avec surélévation
Module rehausse* 1 m²
+ visuels sublimation

Achat **1 289 €**
Location** **541 €**

HMH696 sans surélévation
Module rehausse* 2 m²
+ visuels sublimation

Achat **1 864 €**
Location** **790 €**

HMH696 avec surélévation
Module rehausse* 2 m²
+ visuels sublimation

Achat **1 939 €**
Location** **813 €**

VISUELS

4 visuels sublimation **220 €**

4 visuels sublimation **220 €**

6 visuels sublimation **330 €**

6 visuels sublimation **330 €**

Hauteur totale
3460 mm

Hauteur totale
3580 mm

Hauteur totale
3460 mm

Hauteur totale
3580 mm

29

Modules allée

Être vu



MODULES	HMA024	
	Module allée gauche** + visuels sublimation	
	Achat	365 €
	Location*	162 €

VISUELS	2 visuels sublimation	75 €

	HMA124	
	Module allée droite** + visuels sublimation	
	Achat	365 €
	Location*	162 €

	2 visuels sublimation	75 €

30

Modules enseignes

Être vu

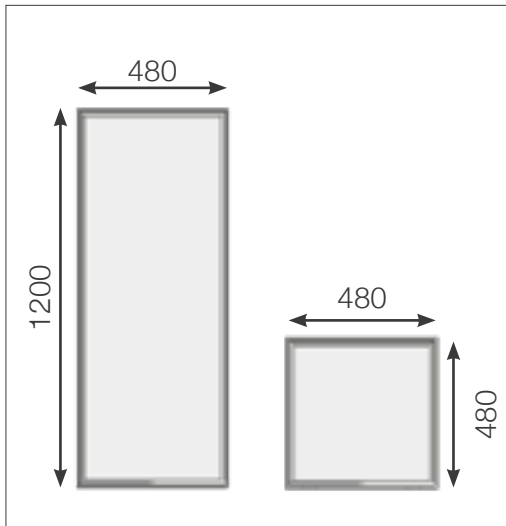
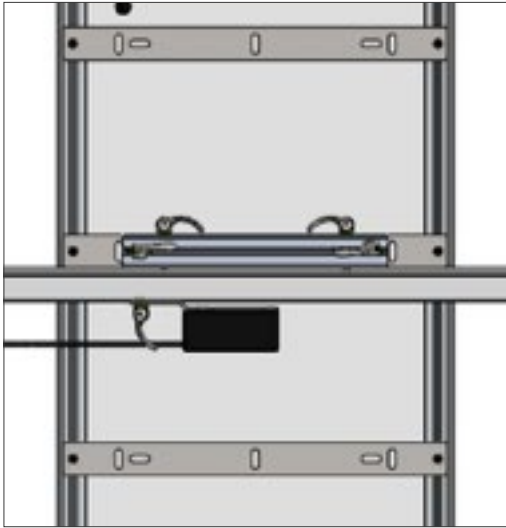

- Sortez du cadre !
- 2 dimensions : 480 x 480 mm ou 480 x 1200 mm
- 3 positions pré-définies : bas, intermédiaire, haut
- Lumineux ou non-lumineux
- Livrés assemblés, dans la caisse supérieure

31

Modules enseignes

Être vu

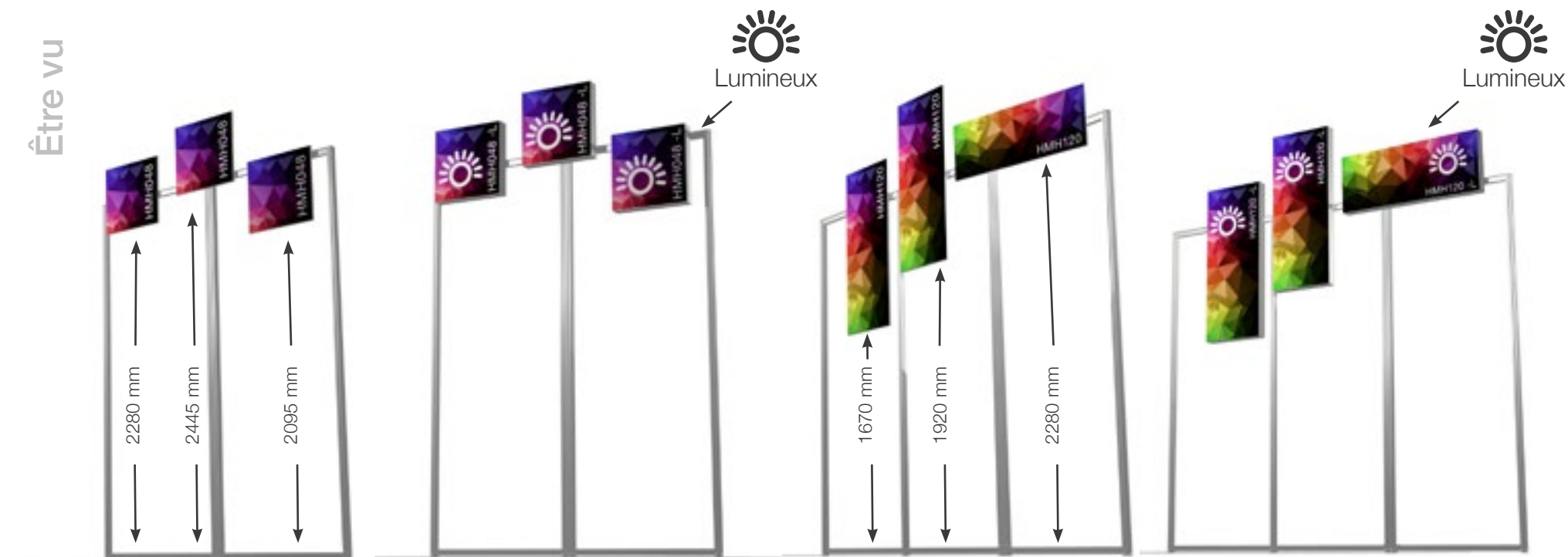

MODULES

HMH048

Module enseigne S
+ visuel sublimationAchat **228 €**
Location* **84 €**

VISUELS

Visuel sublimation **23 €**

Dimension visuel

480 x 480 mm

HMH048-L

Module enseigne lumineuse S
+ visuel sublimationAchat **565 €**
Location* **187 €**Visuel sublimation **25 €**

Dimension visuel

480 x 480 mm

HMH120

Module enseigne M
+ visuel sublimationAchat **280 €**
Location* **110 €**Visuel sublimation **38 €**

Dimension visuel

480 x 1200 mm

HMH120-L

Module enseigne lumineuse M
+ visuel sublimationAchat **798 €**
Location* **266 €**Visuel sublimation **38 €**

Dimension visuel

480 x 1200 mm

32

Modules consoles

Négociier

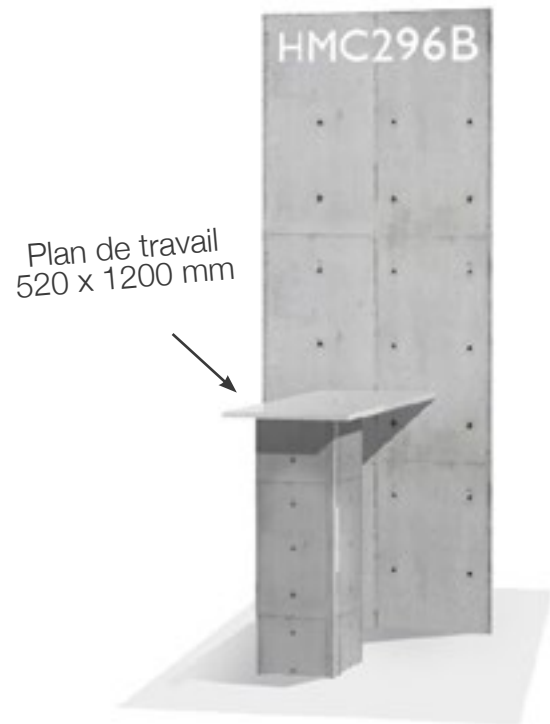

HMC296B

Module console + visuels sublimation

Achat **1 372 €**
Location* **546 €**

4 visuels sublimation **193 €**

Hauteur console (plateau incl.)
1000 mm

Epaisseur plateau : 38 mm

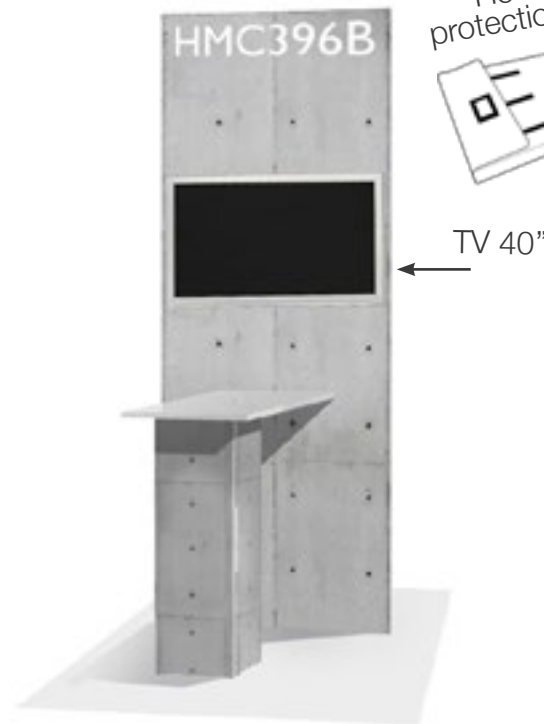

HMC396B

Module console + TV** + visuels sublimation

Achat **1 487 €**
Location* **581 €**

4 visuels sublimation **193 €**

Hauteur console (plateau incl.)
1000 mm

Epaisseur plateau : 38 mm

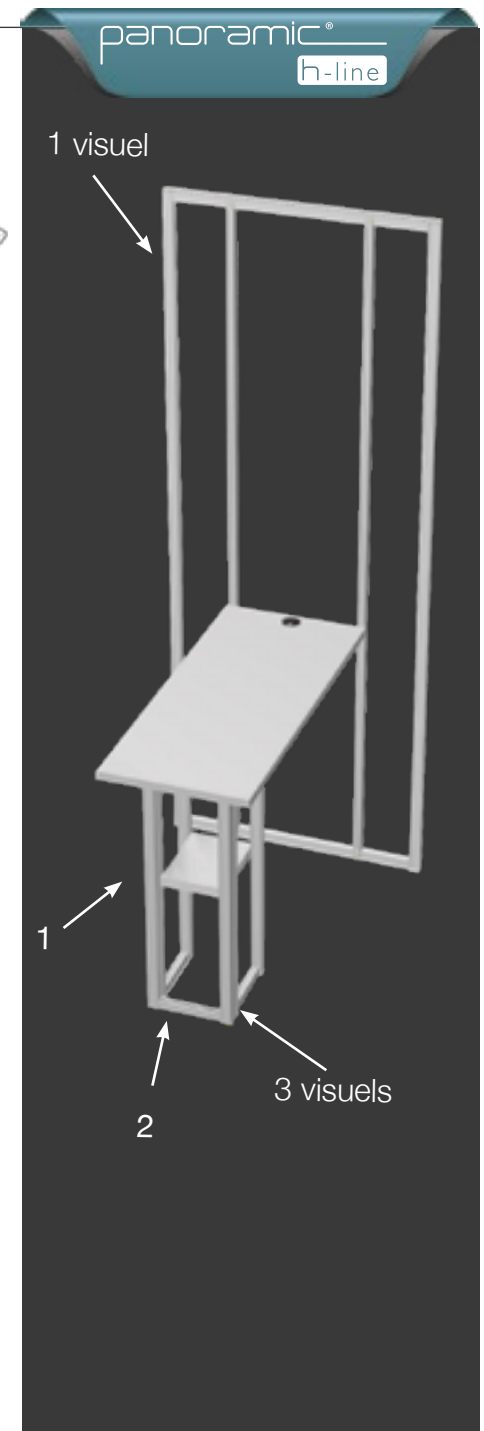

MODULES

VISUELS

*Le prix de location inclut le visuel personnalisé.

Support VESA (200 x 200 / 400 x 400) avec antivol fourni. Taille d'écran conseillé : 40". Poids : 15 kg max. Epaisseur : 10 cm max. TV en option, non incluse dans la tarification.

33

Modules consoles USB

Négociier



HMC296B-USB

Module console + chargeur USB
+ visuels sublimation

Achat	1 482 €
Location*	579 €

4 visuels sublimation	193 €
-----------------------	--------------

Hauteur console (plateau incl.)
1000 mm

Epaisseur plateau : 38 mm



HMC396B-USB

Module console + TV** + chargeur USB
+ visuels sublimation

Achat	1 597 €
Location*	614 €

4 visuels sublimation	193 €
-----------------------	--------------

Hauteur console (plateau incl.)
1000 mm

Epaisseur plateau : 38 mm



Chargeur USB

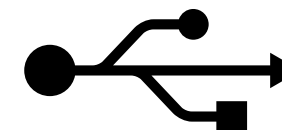

MODULES

VISUELS

*Le prix de location inclut le visuel personnalisé.

Support VESA (200 x 200 / 400 x 400) avec antivol fourni. Taille d'écran conseillé : 40". Poids : 15 kg max. Epaisseur : 10 cm max. TV en option, non incluse dans la tarification.

Modules comptoirs

panoramic®
h-line

Hauteur totale (plateau incl.) 1000 mm
Épaisseur plateau : 38 mm

Accueillir

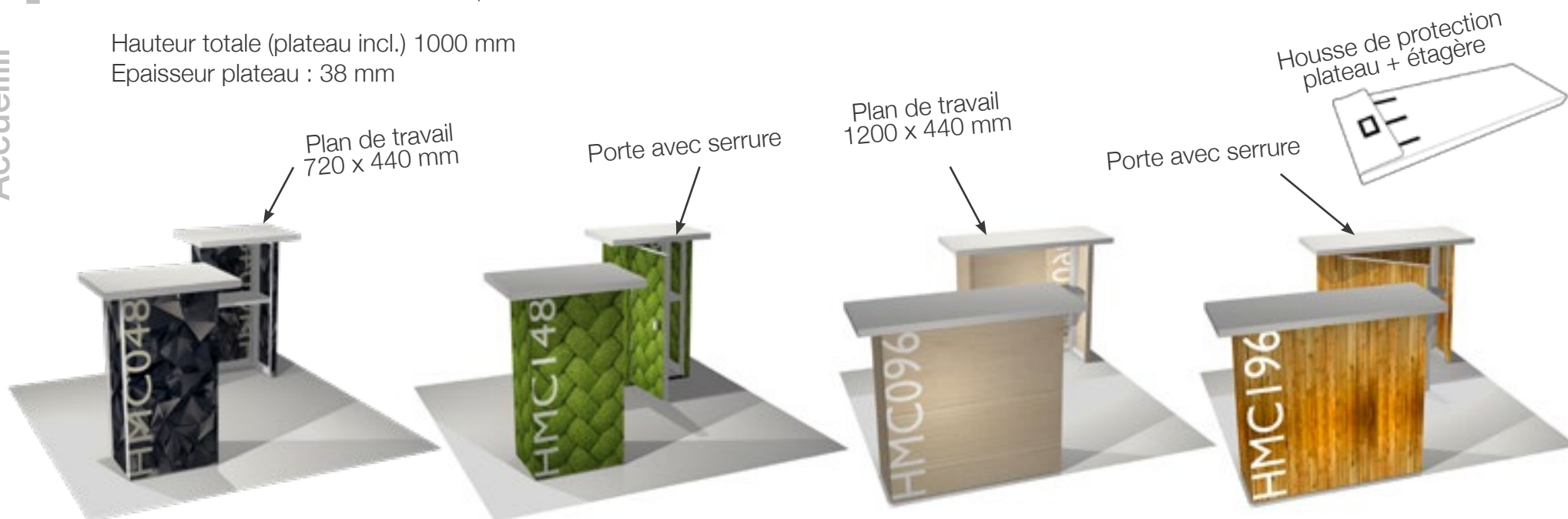

MODULES

HMC048

Module comptoir S
+ visuels sublimation

Achat **752 €**
Location* **269 €**

VISUELS

3 visuels sublimation **62 €**

HMC048-USB

Option avec chargeur USB 

Achat **862 €**
Location* **302 €**

HMC148

Module comptoir S avec porte
+ visuels sublimation

Achat **1 052 €**
Location* **397 €**

6 visuels sublimation **117 €**

HMC148-USB

Option avec chargeur USB 

Achat **1 162 €**
Location* **430 €**

HMC096

Module comptoir M
+ visuels sublimation

Achat **957 €**
Location* **350 €**

3 visuels sublimation **90 €**

HMC096-USB

Option avec chargeur USB 

Achat **1 067 €**
Location* **383 €**

HMC196

Module comptoir M avec porte
+ visuels sublimation

Achat **1 317 €**
Location* **518 €**

6 visuels sublimation **175 €**

HMC196-USB

Option avec chargeur USB 

Achat **1 427 €**
Location* **551 €**

Modules de connexion

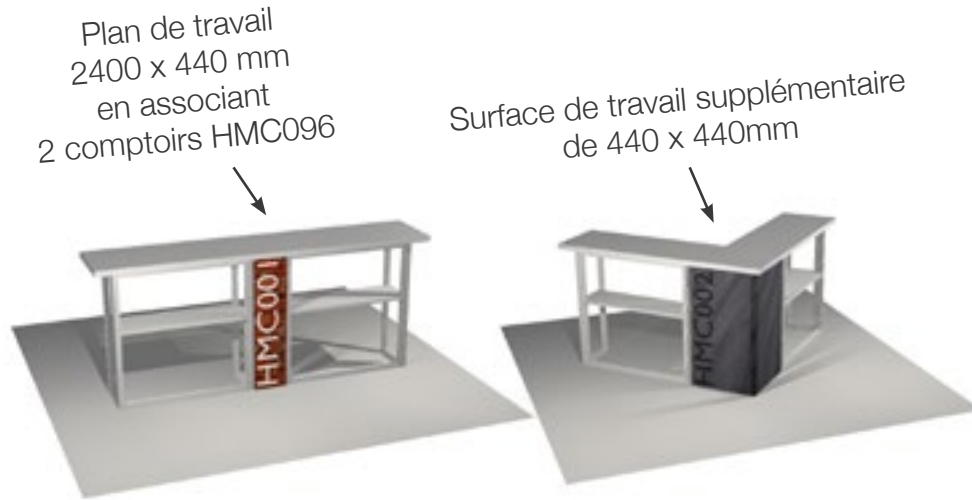

MODULES

HMC001

Module de connexion droit pour comptoirs + visuel sublimation

Achat **185 €**
Location* **73 €**

VISUELS

Visuel sublimation **25 €**

HMC002

Module de connexion en angle pour comptoirs + visuels sublimation

Achat **597 €**
Location* **231 €**

3 visuels sublimation **73 €**



Modules comptoirs lumineux

Nouveau !

Plan de travail 1200 x 440 mm

Housse de protection plateau + étagère

Porte avec serrure



HMC096-L2

Module comptoir M avec face avant lumineuse + visuels sublimation

Achat **1 545 €**
Location* **525 €**

3 visuels sublimation **88 €**

HMC096-L2-USB

Option avec chargeur USB

Achat **1 655 €**
Location* **558 €**

HMC196-L2

Module comptoir M avec porte et face avant lumineuse + visuels sublimation

Achat **1 905 €**
Location* **693 €**

6 visuels sublimation **173 €**

HMC196-L2-USB

Option avec chargeur USB

Achat **2 015 €**
Location* **726 €**

*Le prix de location inclut le visuel personnalisé.

Connecteurs standard livrés avec le caisson.
Support pour transformateur non fourni.

Configurations

- Stands modulaires, idéaux pour les surfaces de 9 à 36 m²
- Conditionnés dans une caisse de transport à roulettes, avec les visuels pré-montés sur les cadres
- À monter soi-même ou par des professionnels



Modularité



Location

RDV sur la bibliothèque de stands
panoramic-design.com



37

100% modulaire : 12 modules, 1 caisse de transport, 4 salons, 4 configurations, 4 lieux

Soyez agile en reconfigurant votre stand panoramic h-line au gré de vos événements, sur la base du même pack de modules.

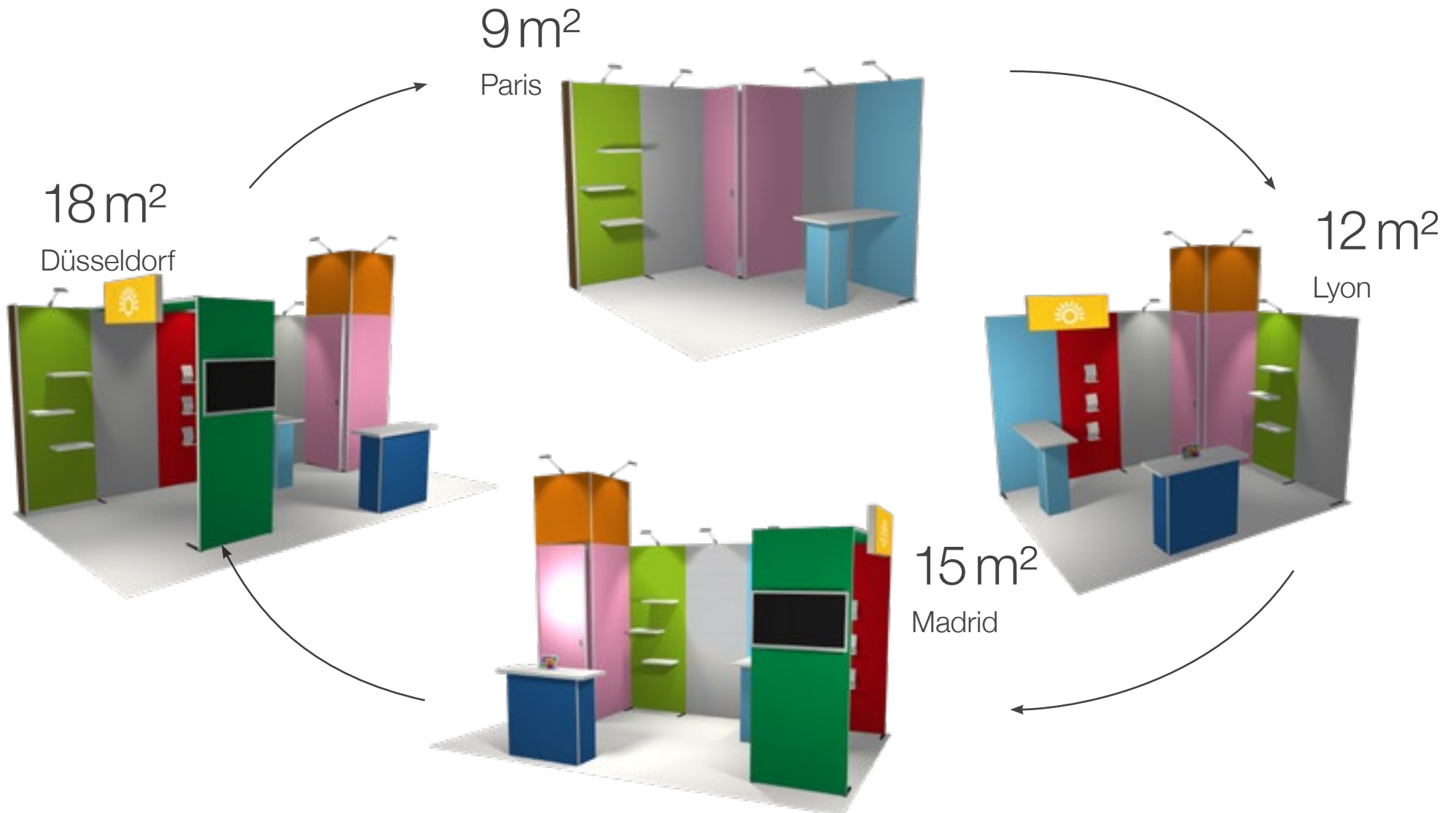

100% modulaire : 12 modules pour un nombre de configurations illimité !

panoramic®
h-line

pack 12 modules

- 2 modules standard 96 HMS096
- 1 module réserve 1m² HMR096
- 1 module console USB HMC296B-USB
- 1 module 3 porte-brochures HMF096-01
- 1 module étagères HME011
- 1 module arche TV HMT196B
- 1 module allée gauche HMA024
- 1 module rehausse 1m² HMT496
- 1 module enseigne lumineuse HMT120-L
- 1 mât d'angle HMS004
- 1 module comptoir M HMC096
- 5 spots LED
- 1 support tablette
- 1 kit aménagement réserve
- 1 pied stabilisateur
- 2 kits électricité
- 2 multiprises 3P
- 1 kit de secours h-line
- 1 caisse de transport H1



Achat* **13 400 €**
Investissement de départ pour 4 événements

Prix par événement **3 350 €**

Location* **5 700 €**

*Prix de la TV non inclus dans la tarification.

39



9m²

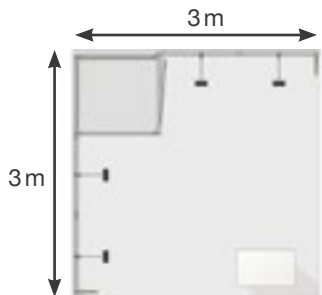

hauteur du stand 2,5m



comptoir HMC048 (option)



réserve aménagée 1 m2 hmr096

hm-stand-30

Modules (structure + visuels)
+ spots LED + conditionnement

Achat* **6 200 €**

Location* **2 900 €**

*hors comptoir, moquette imprimée, mobilier et multimédia

Solution de transport

1 caisse h-line H2



Modularité
12m²

Ajoutez un module console TV pour passer en 12 m²



hm-stand-31

Modules (structure + visuels)
+ spots LED + conditionnement

Achat* **9 000 €**

Location* **3 900 €**

*hors moquette imprimée, TV et mobilier

Solution de transport
1 caisse h-line H2

9 m²

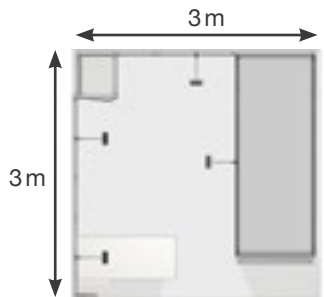

hauteur du stand 2,5m



module armoire aménagée
HMR048



module console HMC296B



Modularité
12 m²

Ajoutez simplement un module standard 96 pour passer en 12 m²



3 porte-brochures
intégrés au module

12 m²

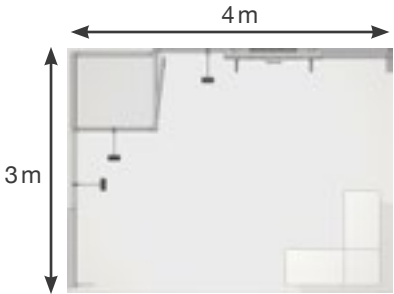

hauteur du stand 2,5 m



2 comptoirs connectés avec un module de connexion en angle HMC002 (option)

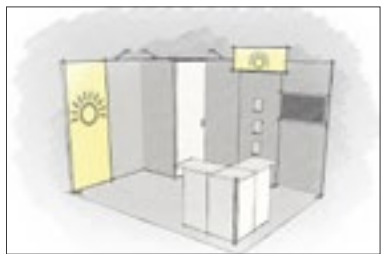

Modularité
9 m²



Ôtez juste le module standard lumineux 96

hm-stand-32

Modules (structure + visuels)
+ spots LED + conditionnement

Achat*	8 100 €
Location*	3 500 €

*hors comptoirs, TV, module enseigne, moquette imprimée et mobilier

Solution de transport
1 caisse h-line H2



15 m²

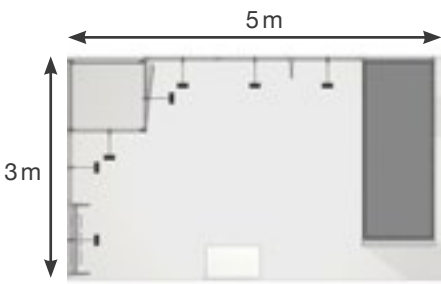

hauteur du stand 3,5m



chargeur USB intégré dans le plateau de console

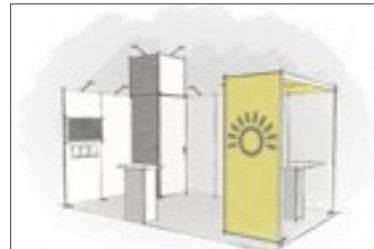

Modularité
12 m²



Reconfigurez votre stand avec un module standard 96 de moins

hm-stand-33

Modules (structure + visuels)
+ spots LED + conditionnement

Achat* **14 100 €**

Location* **5 900 €**

*hors comptoir, multimédia, moquette imprimée et mobilier

Solution de transport

1 caisse h-line H2

+ 1 caisse h-line H4



3 porte-brochures
+ 1 étagère
sur le même module !

hm-stand-34

Modules (structure + visuels)
+ spots LED + conditionnement

Achat* **9 900 €**

Location* **4 300 €**

*hors comptoir, TV, moquette imprimée et mobilier

Solution de transport
1 caisse h-line H1

18 m²

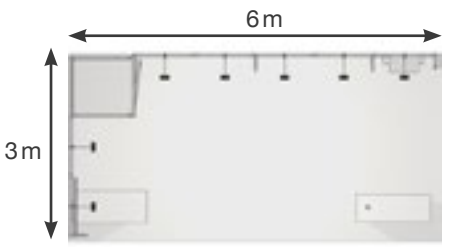

hauteur du stand 2,5m



module étagère + 3 porte-brochures HME017



module console HMC396B



Modularité
12 m²

Une cloison inversée et 2 modules supprimés

44

Vitrine lumineuse
helix.200

Enseigne
lumineuse (option)



hm-stand-35

Modules (structure + visuels)
+ spots LED + conditionnement

Achat* **13 900 €**

Location* **6 100 €**

*hors comptoir, enseigne lumineuse, vitrine, multimédia,
moquette imprimée et mobilier

Solution de transport

1 caisse h-line H2

+ 1 caisse h-line H4 avec wrap

18 m²

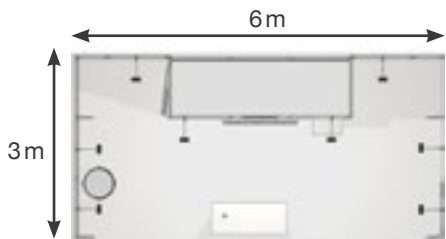

hauteur du stand 2,5 m



patère accrochée grâce à la pièce
de fixation universelle



module cadre wall-frame HMF196



Modularité
12 m²

Adaptez votre stand à une surface de 12m² en enlevant 3
modules standard 96 et 2 modules standard 48

45

porte-brochures
intégrés au module

velum lumineux inclus
dans le module arche



hm-stand-36

Modules (structure + visuels)
+ spots LED + conditionnement

Achat* **18 300 €**

Location* **7 800 €**

*hors comptoir, multimédia, moquette imprimée et mobilier

Solution de transport

2 caisses h-line H1

24 m²

6m

4m

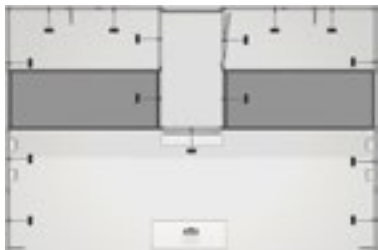

hauteur du stand 3,5m



module tv + étagère HMM296A



porte tablette (option)

Modularité
24 m²
îlot



Un design très différent à partir des mêmes modules !



enseigne lumineuse (option)

2 comptoirs connectés (option)

36 m²

hm-stand-37

Modules (structure + visuels)
+ spots LED + conditionnement

Achat* **15 900 €**

Location* **6 600 €**

*hors comptoirs, enseignes lumineuses, multimédia, moquette imprimée et mobilier

Solution de transport

1 caisse h-line H2
+ 1 caisse h-line H4

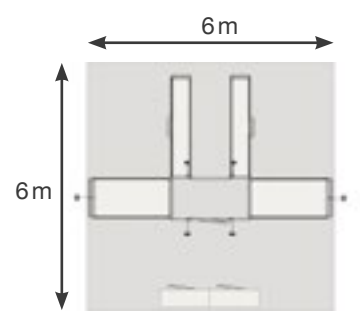

hauteur du stand 3,5m



support tablette sécurisé



vue arrière du stand

Modularité
24 m²



Ôtez certains modules et adaptez-vous à une surface plus petite !

47

Accessoiriser

Aménagez vos modules !

Compatible
module
accessoiresTV40L (-LOC)
TV Samsung LED 3D 40"
+ télécommandeAchat : **1 075 €**
Location : **323 €**Compatible
module
accessoiresACS011-01
Support TVAchat : **115 €**Compatible
module
accessoiresACS012-01
Support tabletteAchat : **115 €**Compatible
module
accessoiresCOF071-01
Porte-brochuresAchat : **65 €**Compatible
module
accessoiresACT028-12
Étagère 480 x 260 mm
+ 2 supports de fixationAchat : **60 €**Compatible
module
accessoiresACT028-13
Étagère 520 x 260 mm
+ 2 supports de fixationAchat : **75 €**Compatible
module
accessoiresACT028-11
Étagère 960 x 260 mm
+ 2 supports de fixationAchat : **105 €**Housses de
protection pour
plateau et étagère

Aménagez vos modules !

COL037

Connecteur h-line

Achat : **10 €**

COF065-01

Pièce de fixation
pour transformateur et multipriseAchat : **25 €**

HAL001

Kit électricité

(2 rallonges 3 m + 1 multiprise 3 emplacements)

Achat : **40 €**

HAL003

Kit électricité

avec support de fixation (2 rallonges 3 m
+ 1 multiprise 3 emplacements + 1 pièce de
fixation pour transformateur et multiprise)Achat : **65 €**

LED4-EU-S3

Spot LED 20W avec
support 1/4 de tour
et sacAchat : **90 €**Location : **27 €**

LIGHT-LED4

Spot LED 20W sans
transfo avec support
1/4 de tour et sacAchat : **75 €**

LLA008

Transfo seul

Achat **30 €**

LLF020

Kit câblage 6 spots LED avec housse

Achat **175 €**

LED50-EU

Spot LED 50W avec sac pour éclairage à
plus de 3 m de hautAchat **235 €**Location **71 €**

Aménagez vos modules !

panoramic®
h-line

Accessoiriser

Nouveau !

LED-SIGNATURE-EU
Spot LED Signature 20W avec
transfo et housse

Achat **185 €**
Location **56 €**

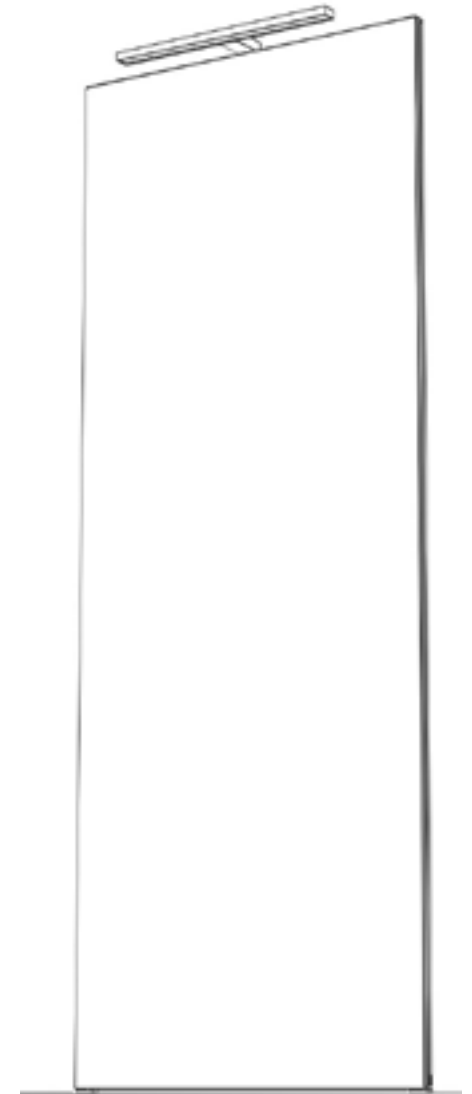
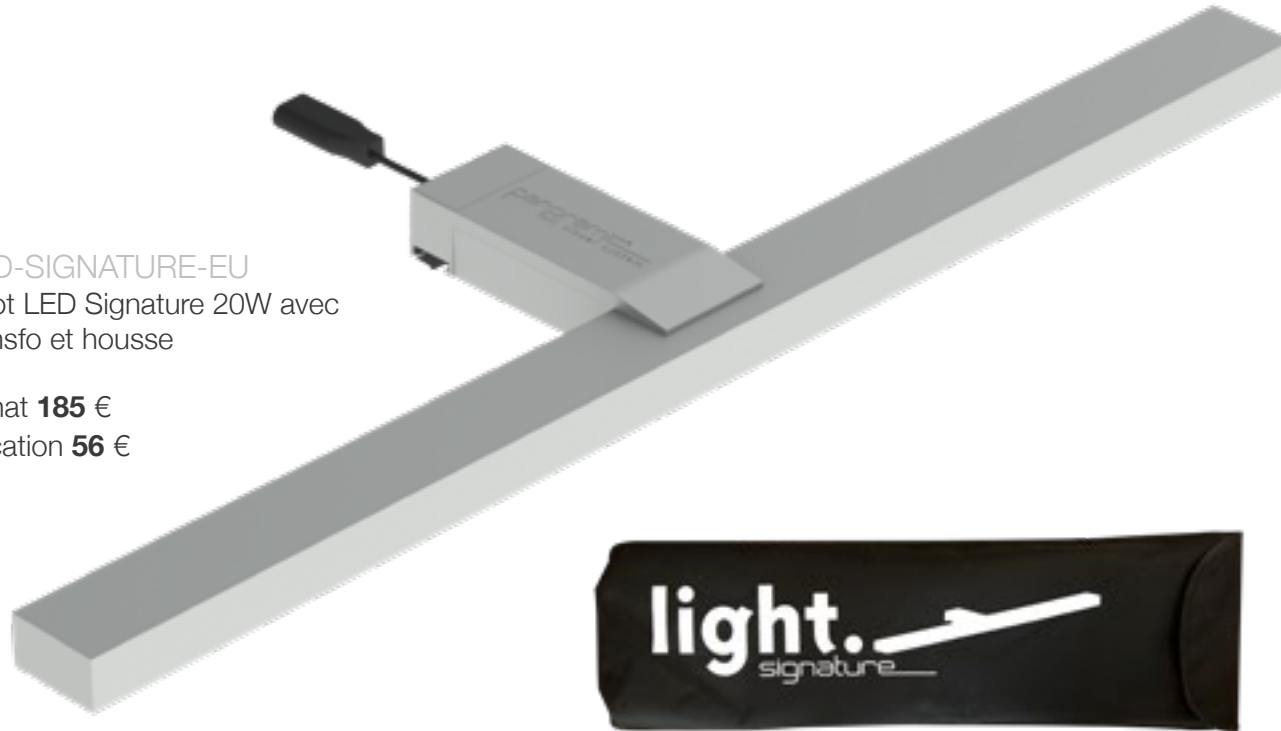

Avec ses lignes épurées et design, il s'intègre parfaitement à vos stands.

Il offre un éclairage puissant et uniforme sur le panneau grâce à sa forme allongée de 60 cm et ses optiques spécifiquement étudiées.

ACP022

Pied stabilisateur escamotable

Achat : **42 €**

ACP023

Pied stabilisateur double escamotable

Achat : **70 €**

ALP005-01

Baguette de finition (h 250 cm)

Achat : **25 €**

ALP005-02

Baguette de finition (h 96 cm)

Achat : **11 €**

ALP005-14

Baguette de finition (h 192 cm)

Achat : **20 €**

ALP005-09

Baguette de finition (h 240 cm)

Achat : **25 €**

ALP005-12

Baguette de finition (h 125 cm)

Achat : **15 €**

ALP005-13

Baguette de finition (h 48 cm)

Achat : **8 €**

HAR001

Kit réserve
(étagère autoportante
+ porte-manteau
+ 4 cintres + 2 poubelles)Achat : **150 €**

HAR002

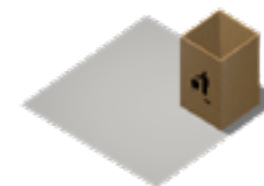
Kit armoire
(porte-manteau + 4 cintres
+ 1 poubelle)Achat : **80 €**

51

Solutions de transport

Caisses de rangement

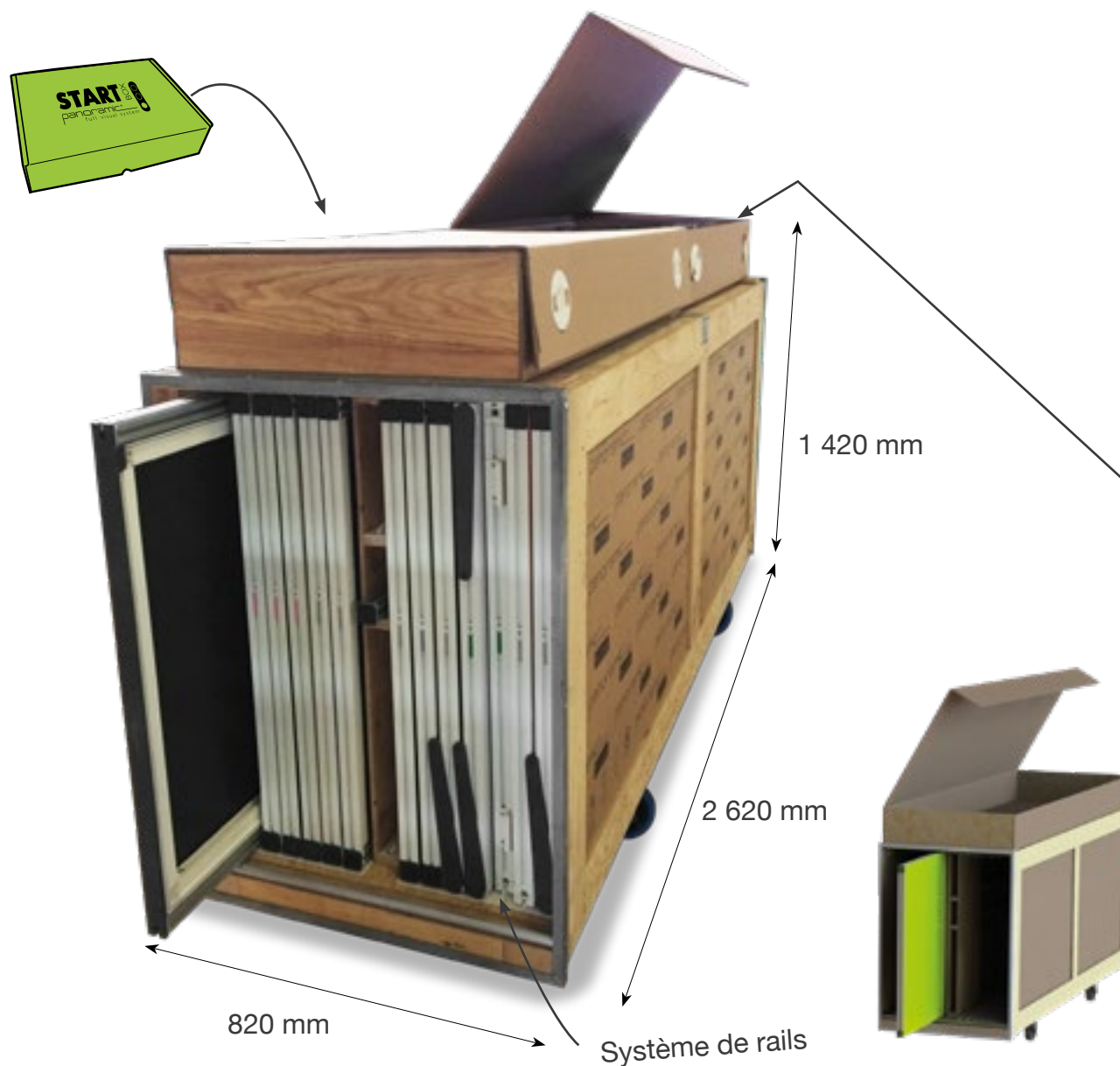

Caisse de rangement H1

Achat **1 000 €**Location **300 €**

Dimensions extérieures : Poids:
L 820 x P 2620 x H 1420 mm 149 kg

Peut contenir 14 cadres de 96 cm, 1 cadre de 48 cm et 1 cadre de 24 cm.
Pour utilitaire avec hayon ou rampe.
Comprend une caisse supérieure.

CONNECTEUR			
ACCESSOIRES	Tube de connexion	Baguette de finition	
	Pièce universelle de connexion d'accessoires	Plateau comptoir	Tablette comptoir
		Plateau console	Étagère
	Escabeau	TV	Support tablette
	Spot LED	Rallonge	Multiprise
AMÉNAGEMENT RESERVE	Penderie	Étagère	Poubelle



Caisse de rangement H2

Achat **1 000 €**Location **300 €**

Dimensions extérieures :

L 740 x P 2620 x H 1440 mm

Poids :

110 kg

Peut contenir 12 cadres.
Pour utilitaire sans hayon et sans rampe.
(caisse à remonter roulettes vers le haut dans
votre véhicule pour assurer une stabilité
parfaite durant le transport).
Comprend une caisse supérieure.

Caisse supérieure
(option)

Caisse partitionnable



Caisse complémentaire de rangement H4

Achat **795 €**Location **239 €**

Dimensions extérieures :

L 520 x P 2650 x H 1220 mm

Poids :

80 kg

Peut contenir 8 cadres.
Pour utilitaire sans hayon ni rampe.
Caisse supérieure en option.

EMC041-02

Caisse wrap pour caisse H4

Achat **150 €**

53

Bibliothèque de stands

Trouvez votre stand en quelques clics

Encore plus de stands sur :



panoramic-design.com

panoramic®
full visual system

RECHERCHE

(101 produits)

Agencement:

- 1 côté ouvert (20)
- 2 côtés ouverts (84)
- 3 côtés ouverts (24)
- En îlot (4 côtés ouverts) (10)

Surface

6 - 84 m²

Prix

500 - 24290 €

Gamme

- P-line (9)
- H-line (18)
- C-line (120)
- Conquistas (12)
- Enseignes singuliers (9)

Fonctionnalités

- Châssis lumineux (14)
- Réserve (37)
- Support TV (20)

LA BIBLIOTHÈQUE DE STANDS panoramic

