

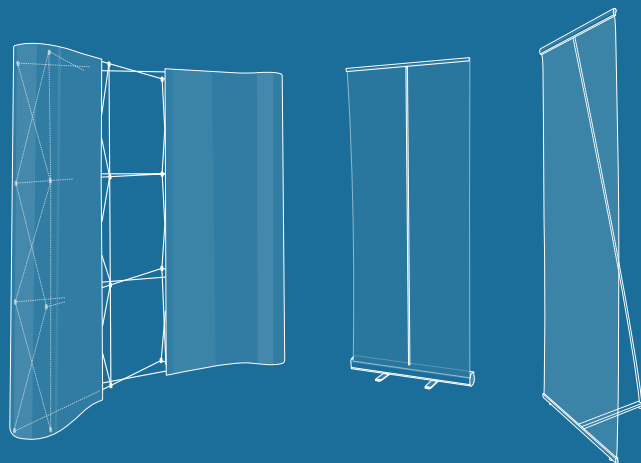

LuxVisual

DISPLAY 2018



LACOSTE

PARKING

www.concorde2018.lu

AOÛT 2016
RÉOUVERTURE PARKING EXTÉRIEUR
FIN 2016
OUVERTURE PARKING SOUTERRAIN

FIN 2016, 2.150 EMPLACEMENTS PARKING DISPONIBLES



PREPARING YOUR CITY

NOUVEAU 2.150
PARKING SOUTERRAIN EMPLACEMENTS
PARKING AU TOTAL

EXTÉRIEUR ET SOUTERRAIN

AOÛT 2016
RÉOUVERTURE
DU PARKING
EXTÉRIEUR

FIN 2016
OUVERTURE
DU PARKING
SOUTERRAIN



AU DERNIER ETAGE
RESTAURANT AVEC
TERRASSE
PANORAMIQUE
ESPACE FITNESS

PLUS
DE 100
COMMERCES
& RESTAURANTS

L'EXTENSION DU CENTRE COMMERCIAL

SEPTEMBRE 2018
DÉBUT DES TRAVAUX
DE L'EXTENSION
DU CENTRE COMMERCIAL

FIN 2018
OUVERTURE
DE L'EXTENSION



PREPARING YOUR CITY



SOMMAIRE

5

TOTEM



9

ROLL-UP



19

STAND PARAPLUIE

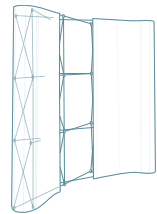

23

COMPTOIR



27

MUR D'IMAGES

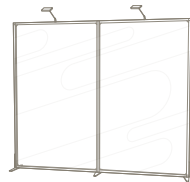

47

OUTDOOR

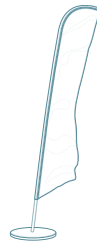

59

PLV SIGNALÉTIQUE



69

PORTE-DOCUMENTS



75

ACCESSOIRES





TOTEM



< Morpheus / Morpheus 3m

Le mur d'image télescopique et abordable

TARIFS

DIMENSIONS (largeur x hauteur)	PRIX UNITAIRE H.T.
1500 x 2000 mm	299 €
2000 x 2000 mm	344 €
2400 x 2400 mm	399 €
3000 x 2400 mm	495 €

VERSION 3M
RENFORCÉE

DESCRIPTIF

- Impression numérique **quadri HD recto**
- Bâche **Dickson Jet 520 g classée M1**
- Mâts télescopiques ajustables en hauteur et en largeur, renforcés pour la version 3m
- **Sac de transport matelassé pour la structure** inclus
- Environ **6,8 kg** avec sac de transport



GARANTIE STRUCTURE ALU : 1 AN

OPTIONS

- Impression au verso (sur demande)

TOTEM



< Devilight

Le L-banner de référence !



TARIFS

DIMENSIONS (largeur x hauteur)	PRIX UNITAIRE H.T.
800 x 2000 mm	130 €
1000 x 2000 mm	150 €

DESCRIPTIF

- Totem en L avec rails clippants haut et bas
- Impression numérique **quadri HD**
- Bâche **Decolit DOS NOIR 325 g classée M1**
- Mât avec élastique en 3 parties
- Visuel imprimé et monté sur le totem
- **Sac de transport** inclus
- Environ **2,5 kg** avec sac de transport



GARANTIE STRUCTURE ALU : 1 AN



< X-Banner



TARIFS

DIMENSIONS (largeur x hauteur)	PRIX UNITAIRE H.T.
800 x 1800 mm	85 €

DESCRIPTIF

- Totem en X avec fixation par oeillets
- Impression numérique **quadri HD**
- Bâche **Dickson Jet 520 g classée M1**
- Fixation par oeillets
- **Sac de transport (sans tube carton)** inclus
- Environ **2,5 kg** avec sac de transport



GARANTIE STRUCTURE ALU : 1 AN



ROLL-UP

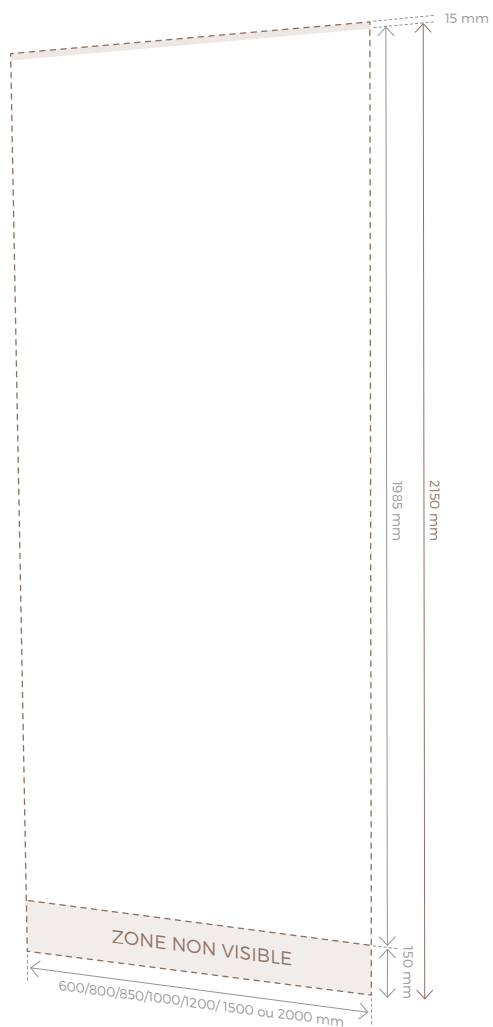

< Deviroll

LA référence des roll-up entrée de gamme !

TARIFS

DIMENSIONS (surface visible - largeur x hauteur)	PRIX UNITAIRE H.T.
600 x 1985 mm	102 €
800 x 1985 mm	118 €
850 x 1985 mm	124 €
1000 x 1985 mm	141 €
1200 x 1985 mm	181 €
1500 x 1985 mm << GRANDE LARGEUR >>	226 €
2000 x 1985 mm* << GRANDE LARGEUR >>	366 €

DESCRIPTIF

- Impression numérique **quadri HD**
- Bâche **Decolit DOS NOIR 325 g classée M1 * sauf largeur 2000 mm**
- Rail supérieur clippant
- Mât avec élastique en 3 parties
- **Sac de transport** inclus
- Environ **3,5 kg** avec sac de transport

· Infos techniques : 150 mm ne sont pas visibles en bas en raison du système d'enrouleur et 15 mm ne sont pas visibles en haut en raison du rail clippant

Serge Ferrari

GARANTIE STRUCTURE ALU : 1 AN

ROLL-UP

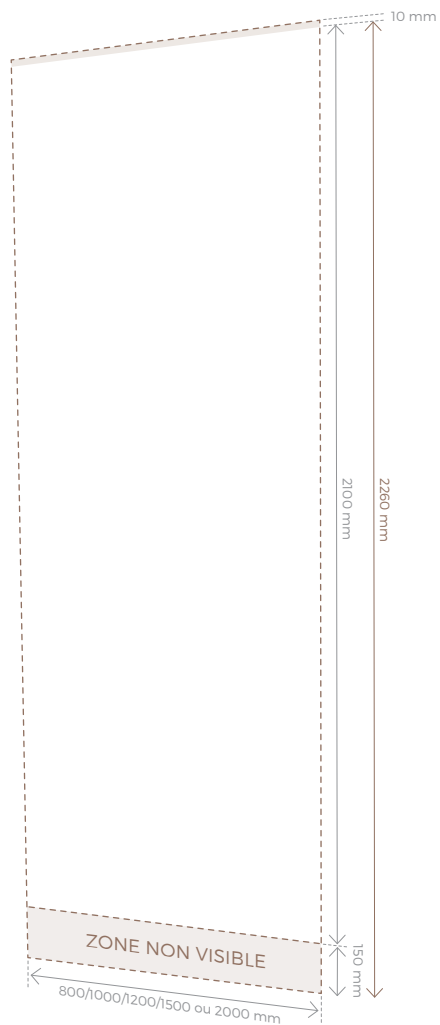

< Europa

L'enrouleur design de référence !

TARIFS

DIMENSIONS (surface visible - largeur x hauteur)	PRIX UNITAIRE H.T.
800 x 2100 mm	199 €
1000 x 2100 mm	229 €
1200 x 2100 mm	269 €
1500 x 2100 mm «GRANDE LARGUEUR»	344 €
2000 x 2100 mm* «GRANDE LARGUEUR»	479 €

DESCRIPTIF

- Impression numérique **quadri HD**
- Bâche **Decolit DOS NOIR 325 g classée M1** *sauf largeur 2000 mm
- Mât télescopique
- **Sac de transport** inclus
- Environ **5 kg** avec sac de transport

Serge Ferrari

GARANTIE STRUCTURE ALU : 1 AN



ROLL-UP

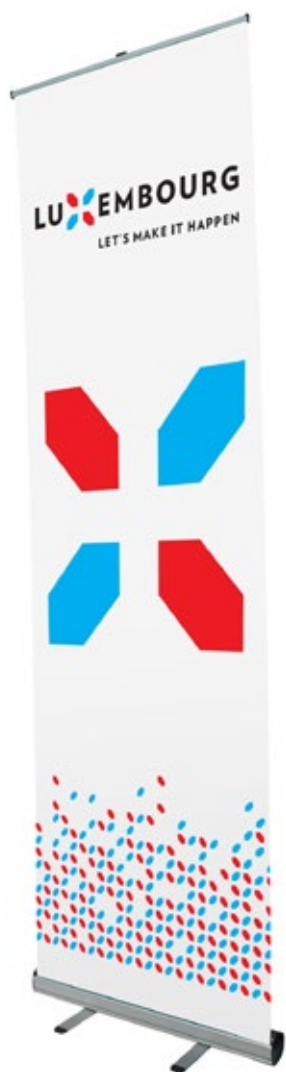

< Giant Deviroll

La référence, en hauteur de 3m!

TARIFS

DIMENSIONS (surface visible - largeur x hauteur)	PRIX UNITAIRE H.T.
850 x 2990 mm	248 €
1000 x 2990 mm	284 €
1500 x 2990 mm	427 €
2000 x 2990 mm	589 €

DESCRIPTIF

- Impression numérique **quadri HD**
- Bâche **Decolit DOS NOIR 325 g classée M1** (850-1500)
- Bâche **Dickson Jet 520 g classée M1** (2000)
- Mât avec élastique en 3 parties
- **Sac de transport matelassé** inclus
- Environ **5 kg** avec sac de transport

Serge Ferrari

GARANTIE STRUCTURE ALU : 1 AN



ROLL-UP



< Berlin

L'enrouleur haut de gamme !

TARIFS

DIMENSIONS (largeur x hauteur)	PRIX UNITAIRE H.T.
600 x 2130 mm	260 €
800 x 2130 mm	290 €
850 x 2130 mm	294 €
1000 x 2130 mm	336 €
1200 x 2130 mm	384 €
1500 x 2130 mm	449 €
2000 x 2130 mm* <<GRANDE LARGEUR>>	603 €
2400 x 2130 mm* <<GRANDE LARGEUR>>	703 €
3000 x 2130 mm* <<GRANDE LARGEUR>>	920 €

DESCRIPTIF

- Impression numérique **quadri HD**
- Bâche **Decolit DOS NOIR 325 g classée M1**
*sauf largeur 2000 et 2400 mm
- Mât avec élastique en 3 parties
- Pied ajustable pour s'adapter avec le niveau du sol
- **Sac de transport matelassé** inclus
- Environ **5 kg** avec sac de transport

Serge Ferrari

GARANTIE STRUCTURE ALU : 1 AN

ROLL-UP



< Deviroll Kit

L'alternative au stand parapluie !

TARIFS

KIT (Deviroll + Valise Comptoir)	PRIX UNITAIRE H.T.
KIT 2 (2 Deviroll 800 mm + Valise Comptoir)	749 €
KIT 4 (4 Deviroll 800 mm + Valise Comptoir)	999 €
KIT 6 (6 Deviroll 800 mm + Valise Comptoir)	1149 €

DESCRIPTIF

- Impression numérique **quadri HD**
- **Valise de transport** : se transforme en comptoir avec tablette en bois pliable
- Visuels imprimés et montés sur les roll-ups
- Jupe imprimée prête à être installée par Velcro
- **Sac de transport** inclus pour les enrouleurs
- Poids : **22 kg** (Kit 2) | **29 kg** (Kit 4) | **36 kg** (Kit 6) approx. avec valise de transport

Serge Ferrari

NESCHEN

GARANTIE STRUCTURE ALU : 1 AN



ROLL-UP RECTO/VERSO

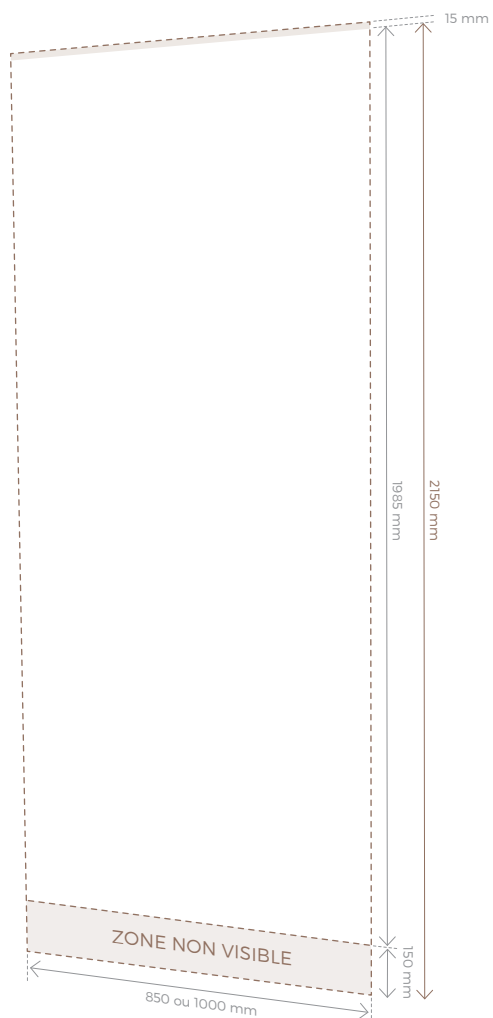

< Dragonfly 2

L'enrouleur double face économique!

TARIFS

DIMENSIONS (surface visible - largeur x hauteur)	PRIX UNITAIRE H.T.
850 x 1985 mm	294 €
1000 x 1985 mm	333 €

DESCRIPTIF

- Impression numérique **quadri HD**
- Bâche **Decolit DOS NOIR 325 g classée M1**
- Mât avec élastique en 3 parties
- **Sac de transport matelassé** inclus
- Environ **5 kg** avec sac de transport

Serge Ferrari

GARANTIE STRUCTURE ALU : 1 AN



ROLL-UP RECTO/VERSO



< Excaliber 2

L'enrouleur double face haut de gamme!

TARIFS

DIMENSIONS (surface visible - largeur x hauteur)	PRIX UNITAIRE H.T.
800 x 2130 mm	423 €
1000 x 2130 mm	490 €
1200 x 2130 mm	559 €
1500 x 2130 mm	699 €
2000 x 2130 mm* <<GRANDE LARGEUR>>	905 €
2400 x 2130 mm* <<GRANDE LARGEUR>>	1071 €

DESCRIPTIF

- Impression numérique **quadri HD**
- Bâche **Decolit DOS NOIR 325 g classée M1** (800-1500)
- Bâche **Dickson Jet 520 g classée M1** (2000-2400)
- Mât avec élastique en 3 parties
- **Sac de transport matelassé** inclus
- Environ **5 kg** avec sac de transport

Serge Ferrari

GARANTIE STRUCTURE ALU : 1 AN

50 YEARS
ELVINGER, HOSS & PRUSSEN
LUXEMBOURG LAW FIRM

ELVINGER, HOSS & PRUSSEN
LUXEMBOURG LAW FIRM



Asset Management and Investment Funds | Banking, Insurance and Finance |
Markets, Structured Finance and Securitisation | Commercial | Competition | Corporate and M&A |
Dispute Resolution | Employment | ICT, IP and Data Protection | Insolvency and Restructuring |
Real Estate | Property and Construction | Philanthropy, Foundation Law and Non-Profit Organisation | Tax

Luxembourg

2, Place Winston Churchill
BP 425 | L-2014 Luxembourg
Tel: (+352) 44 66 440 | Fax: (+352) 44 22 55

Hong Kong

Suite 503 | 5/F ICBC Tower | Citibank Plaza
3 Garden Road | Central | Hong Kong
Tel: (+852) 2287 1900 | Fax: (+852) 2287 1988

50 YEARS
ELVINGER
HOSS &
PRUSSEN
LUXEMBOURG
LAW FIRM

www.ehp.lu | info@ehp.lu

ELVINGER, HOSS & PRUSSEN
LUXEMBOURG LAW FIRM

STAND PARAPLUIE

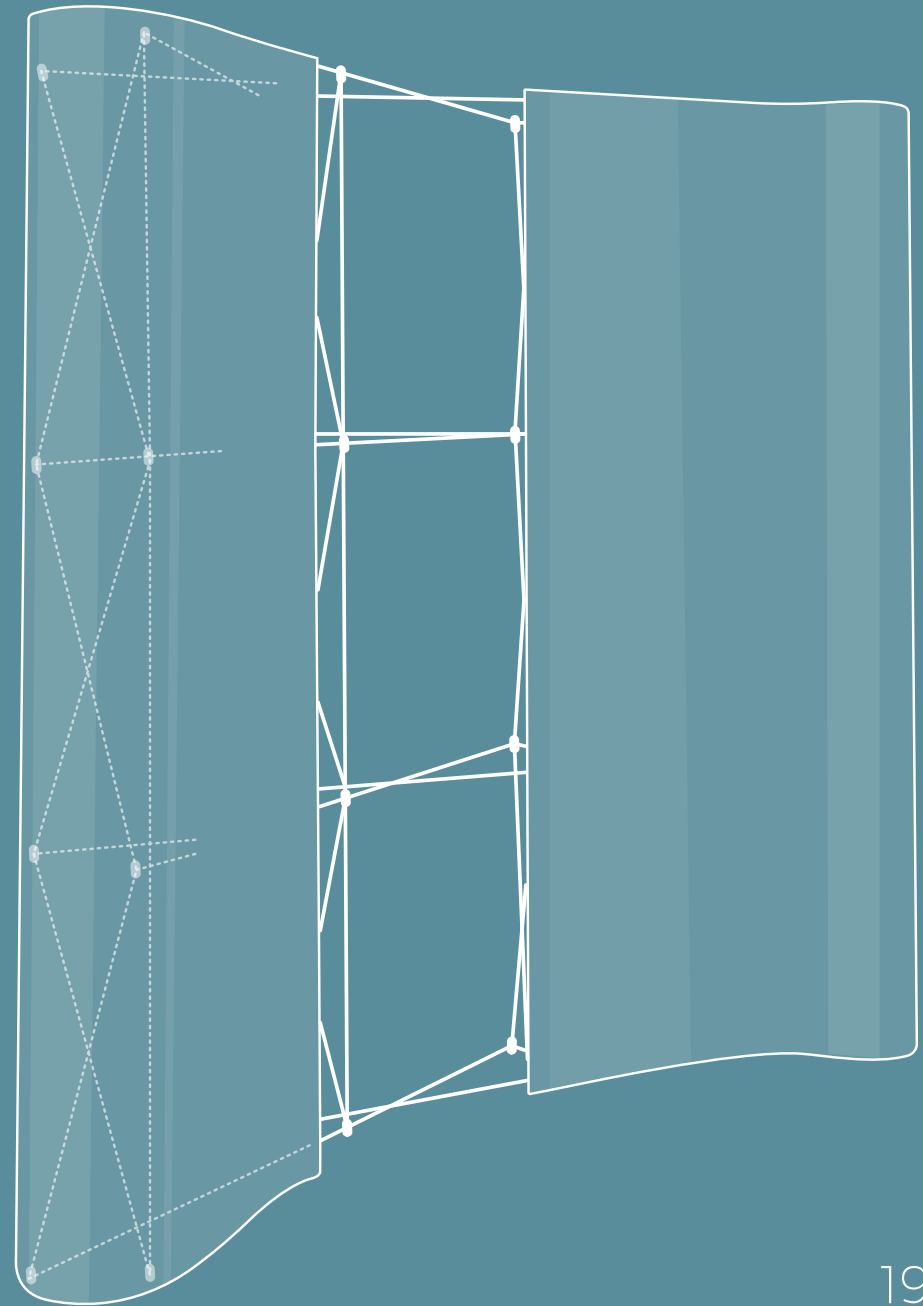

STAND PARAPLUIE



< Vistand Courbe (Kit complet)

La référence des Pop-up Stands Parapluie !

TARIFS

FORMATS (encombrement L x H x P)	PRIX UNITAIRE H.T.
2 x 3 (1930 x 2225 x 485 mm)	1180 €
3 x 3 (2540 x 2225 x 685 mm)	1295 €
4 x 3 (3070 x 2225 x 960 mm)	1495 €

DESCRIPTIF

- Impression numérique **quadri HD**
- **Polyester 300 microns** + laminat de protection grainé mât anti-reflet
- Lés imprimés prêts à être montés
- **Valise de transport** rigide convertible en comptoir
- Jupe imprimée prête à être positionnée sur la valise
- Tablette pliable en bois
- **2 spots** (200 watts)
- Environ **25 kg** avec valise de transport



GARANTIE STRUCTURE ALU : 1 AN



VISTAND : tailles & encombrements

COURBE

3X1



Recto

12 barres magnétiques
1 suspente et 1 plinthe avant
2 suspentes retour

Recto-Verso

12 barres magnétiques
1 suspente et 1 plinthe avant
1 suspente et 1 plinthe arrière
2 suspentes retour

3X2

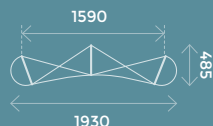

Recto

15 barres magnétiques
2 suspentes et 2 plinthes avant
2 suspentes retour

Recto-Verso

18 barres magnétiques
2 suspentes et 2 plinthes avant
2 suspentes et 2 plinthes arrière
2 suspentes retour

3X3



Recto

18 barres magnétiques
3 suspentes et 3 plinthes avant
2 suspentes retour

Recto-Verso

24 barres magnétiques
3 suspentes et 3 plinthes avant
2 suspentes et 2 plinthes arrière
2 suspentes retour

3X4

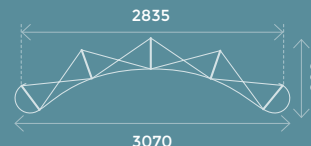

Recto

21 barres magnétiques
4 suspentes et 4 plinthes avant
2 suspentes retour

Recto-Verso

30 barres magnétiques
4 suspentes et 4 plinthes avant
4 suspentes et 4 plinthes arrière
2 suspentes retour

3X5

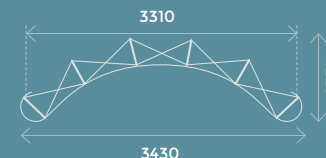

Recto

24 barres magnétiques
5 suspentes et 5 plinthes avant
2 suspentes retour

Recto-Verso

36 barres magnétiques
5 suspentes et 5 plinthes avant
5 suspentes et 5 plinthes arrière
2 suspentes retour

DROIT

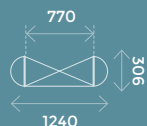

Recto

12 barres magnétiques
1 suspente et 1 plinthe
2 suspentes retour

Recto-Verso

12 barres magnétiques
2 suspentes et 2 plinthes
2 suspentes retour

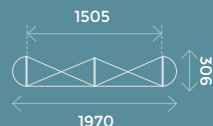

Recto

15 barres magnétiques
2 suspentes et 2 plinthes
2 suspentes retour

Recto-Verso

18 barres magnétiques
3 suspentes et 3 plinthes
2 suspentes retour



Recto

18 barres magnétiques
3 suspentes et 3 plinthes
2 suspentes retour

Recto-Verso

21 barres magnétiques
4 suspentes et 4 plinthes
2 suspentes retour

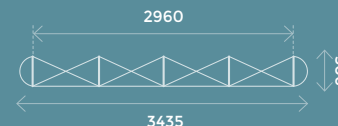

Recto

21 barres magnétiques
4 suspentes et 4 plinthes
2 suspentes retour

Recto-Verso

30 barres magnétiques
8 suspentes et 8 plinthes
2 suspentes retour



Recto

24 barres magnétiques
5 suspentes et 5 plinthes
2 suspentes retour

Recto-Verso

36 barres magnétiques
10 suspentes et 10 plinthes
2 suspentes retour

Taille du visuel (en mm)

LARGEUR COURBE	LÈS AVANT	LÈS ARRIÈRE	RETOUR	LARGEUR DROIT	LÈS AVANT	LÈS ARRIÈRE	RETOUR	HAUTEUR DES LÈS	1 CARRÉ	2 CARRÉS	3 CARRÉS	4 CARRÉS
Standard	673	807	673	Standard	733*	733	673	Standard	776	1495	2225	2968

*Les structures droites demandent un sol parfaitement plat (différence maximum de + ou - 1 mm)



COMPTOIR

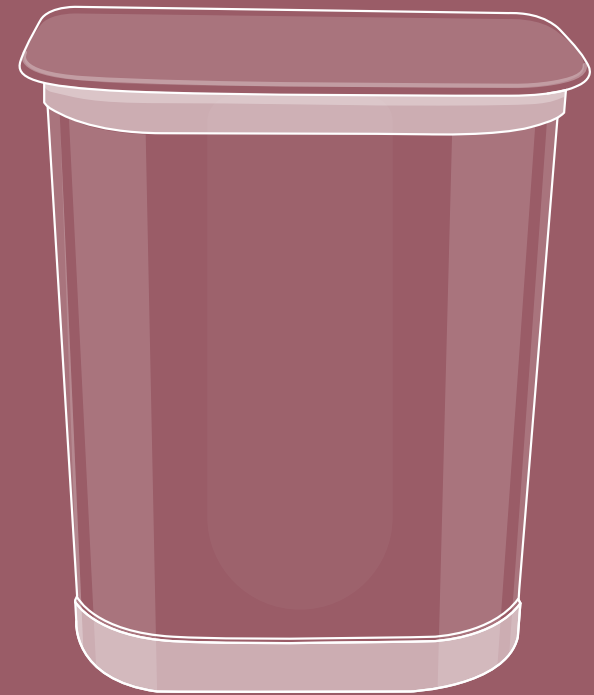

COMPTOIR



IMPRESSION POLYESTER



IMPRESSION TEXTILE



EN OPTION

< Zeus

La valise Zeus sur roulette peut accueillir un stand parapluie

TARIFS

FORMAT (970 x 610 x 395 mm)	PRIX UNITAIRE H.T.
jupe polyester	515 €
jupe textile	515 €

DESCRIPTIF

- **Roulettes et poignées pour un déplacement plus facile**
- Peut contenir une structure 4X3 droite ou courbe, les barres magnétiques et l'impression
- Séparation amovible pour accueillir et protéger le visuel
- **Possibilité de verrouiller la valise à l'aide d'un cadenas** (non fourni)
- Tablette pliable en bois, pour transformer la valise en comptoir
- Compartiment dans le couvercle permettant le rangement des spots



GARANTIE : 1 AN

COMPTOIR



< Linear

Le comptoir entièrement personnalisable, permet d'habiller tous les stands.

TARIFS (nous consulter)

DESCRIPTIF

- Format: **1000 (l) x 1010 (h) x 500 (p) mm**
- Construit à partir d'éléments de structure Linear de 50 mm en aluminium
- Emballage à plat pour faciliter le transport et le stockage
- **Ne nécessite pas d'outils** grâce au système de mâts robustes autobloquants
- Tablette et base disponibles en 4 coloris: **bois (hêtre), gris argenté, noir ou blanc**
- **Sacs de transport en option**

GARANTIE : 1 AN



 PORSCHE	 PORSCHE	 PORSCHE	 PORSCHE	 PORSCHE
 PORSCHE	 PORSCHE	 PORSCHE	 PORSCHE	 PORSCHE
 PORSCHE	 PORSCHE	 PORSCHE	 PORSCHE	 PORSCHE
 PORSCHE	 PORSCHE	 PORSCHE	 PORSCHE	 PORSCHE

MUR D'IMAGES

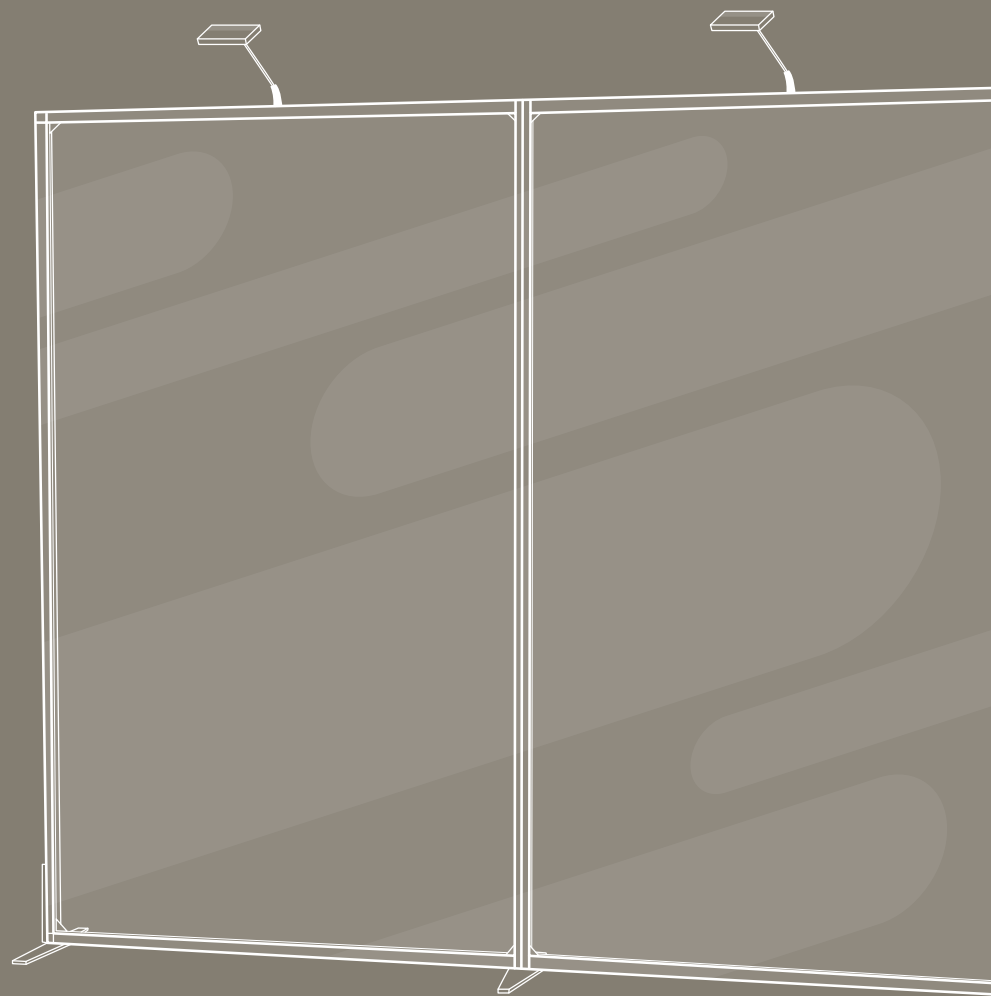

MUR D'IMAGES



◀ Morpheus

Le mur d'image télescopique et abordable

TARIFS

DIMENSIONS (largeur x hauteur)	PRIX UNITAIRE H.T.
1500 x 2000 mm	299 €
2000 x 2000 mm	344 €
2400 x 2400 mm	399 €
3000 x 2400 mm	495 €

VERSION 3M
RENFORCÉE

DESCRIPTIF

- Impression numérique **quadri HD**
- Bâche **Dickson Jet 520 g classée M1**
- Mâts télescopiques ajustables en hauteur et en largeur, renforcés pour la version 3m
- **Sac de transport** inclus (pour la structure)
- Environ **6,8 kg** avec sac de transport



GARANTIE STRUCTURE ALU : 1 AN

MUR D'IMAGES



Deviroil XL Grand Format

La référence des roll-up grand format !

TARIFS

DIMENSIONS (largeur x hauteur)	PRIX UNITAIRE H.T.
1500 x 1985 mm	226 €
2000 x 1985 mm	366 €

DESCRIPTIF

- Impression numérique **quadri HD**
- Bâche **Decolit DOS NOIR 325 g classée M1** (1500)
- Bâche **Dickson Jet 520 g classée M1** (2000)
- Mâts télescopiques
- **Sac de transport matelassé** inclus
- Environ **6,8 kg** avec sac de transport



GARANTIE STRUCTURE ALU : 1 AN

MUR D'IMAGES



< Europa XL Grand Format

L'enrouleur design Grand Format

TARIFS

DIMENSIONS (largeur x hauteur)	PRIX UNITAIRE H.T.
1500 x 2110 mm	344 €
2000 x 2110 mm	479 €

DESCRIPTIF

- Impression numérique **quadri HD**
- Bâche **Decolit DOS NOIR 325 g classée M1** (1500)
- Bâche **Dickson Jet 520 g classée M1** (2000)
- Mâts télescopiques
- **Sac de transport matelassé** inclus
- Environ **6,8 kg** avec sac de transport



GARANTIE STRUCTURE ALU : 1 AN



MUR D'IMAGES



← Berlin XL Grand Format

L'enrouleur haut de gamme Grand Format

TARIFS

DIMENSIONS (largeur x hauteur)	PRIX UNITAIRE H.T.
1500 x 2145 mm	449 €
2000 x 2145 mm	603 €
2400 x 2145 mm	703 €
3000 x 2145 mm	920 €

DESCRIPTIF

- Impression numérique **quadri HD**
- Bâche **Decolit DOS NOIR 325 g classée M1** (1500)
- Bâche **Dickson Jet 520 g classée M1 pour largeurs** (2000 / 2400 / 3000)
- Mâts télescopiques
- **Sac de transport matelassé** inclus
- Environ **6,8 kg** avec sac de transport



GARANTIE STRUCTURE ALU : 1 AN

MUR D'IMAGES - Fabric System

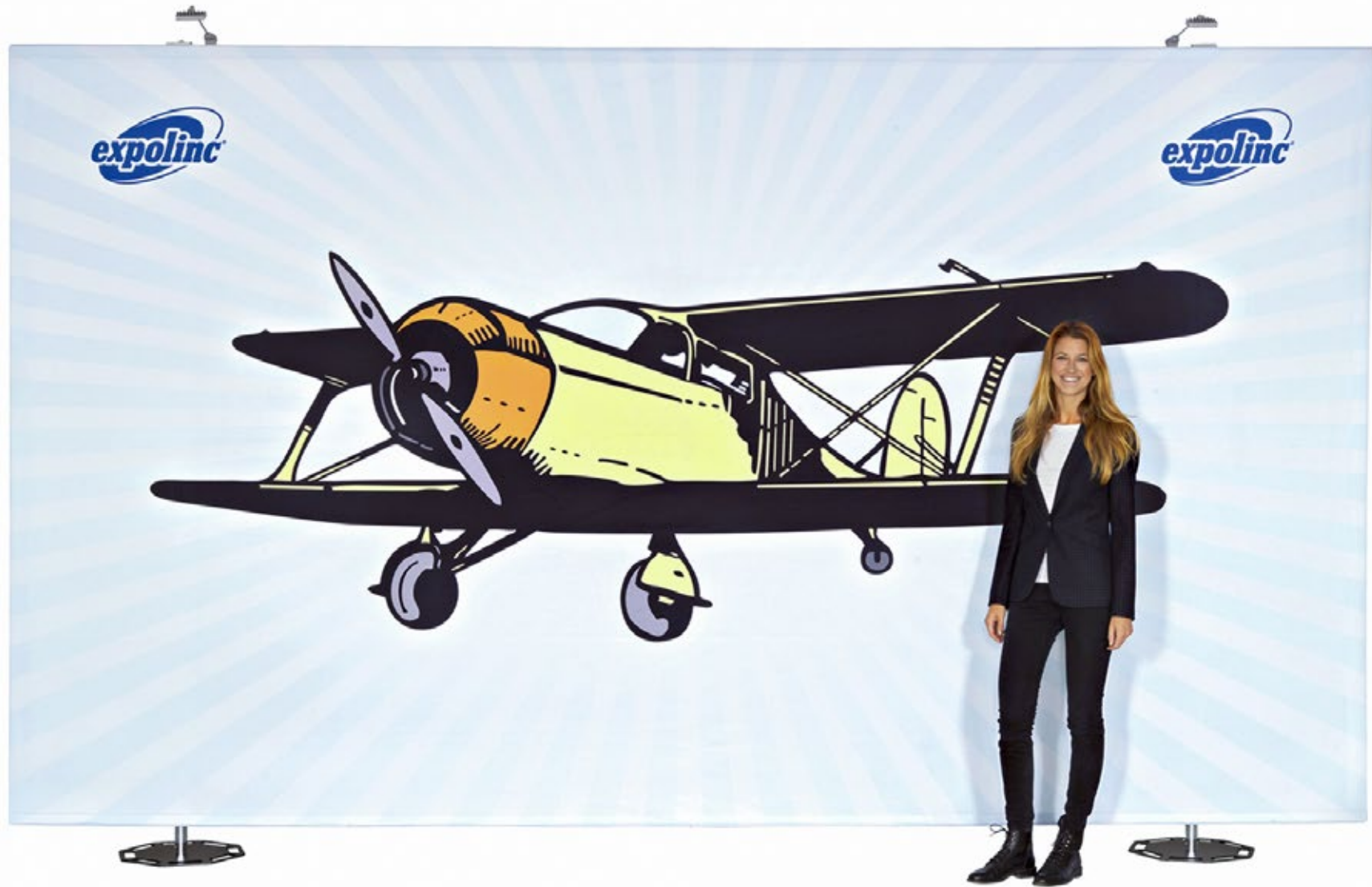

< ExpoFabric

Le mur d'image impressionnant, autoportant et modulable !

- Système d'image en tissu adaptable en forme, en largeur, et en hauteur.
- Modulable à l'infini en combinant mâts télescopiques, profils et connecteurs.
- Réutilisable pendant plusieurs années en changeant simplement le visuel ou en créant de nouvelles configurations.
- Montage intuitif : pas besoin d'outils ! La structure est facilement intégrée et le visuel en tissu est fixé à hauteur d'homme avant d'être rehaussé.
- Transport et stockage facile grâce à la valise de transport à roulettes ultra-résistante



Tout tient dans la boîte !
Une Standard Case XL peut contenir jusqu'à 3 mâts. Elle peut facilement être convertie en comptoir.



Sacs souples pour réduire le poids
Les sacs souples permettent de transporter 2 mâts et leurs pieds.



Etuis souples
Les mâts et les profils sont protégés à l'intérieur de la valise.



Tablette pour Standard Case
Disponible en gris ou blanc pour transformer la valise en comptoir.



Spot LED
Les LED permettent de limiter la chaleur et produisent 1200 lumen pour 15 W seulement.

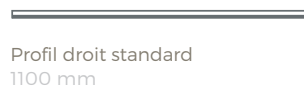

Profil droit standard
1100 mm



Profil droit sur-mesure
Coupe à la mesure



Profil courbe extérieur
Concave ou Convexe
15° 1100 mm

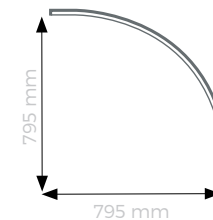

Profil d'angle
Angle intérieur 90° 1300 mm



< EXPOLINC Fabric System - Versions Droites

Le photocall modulable droit

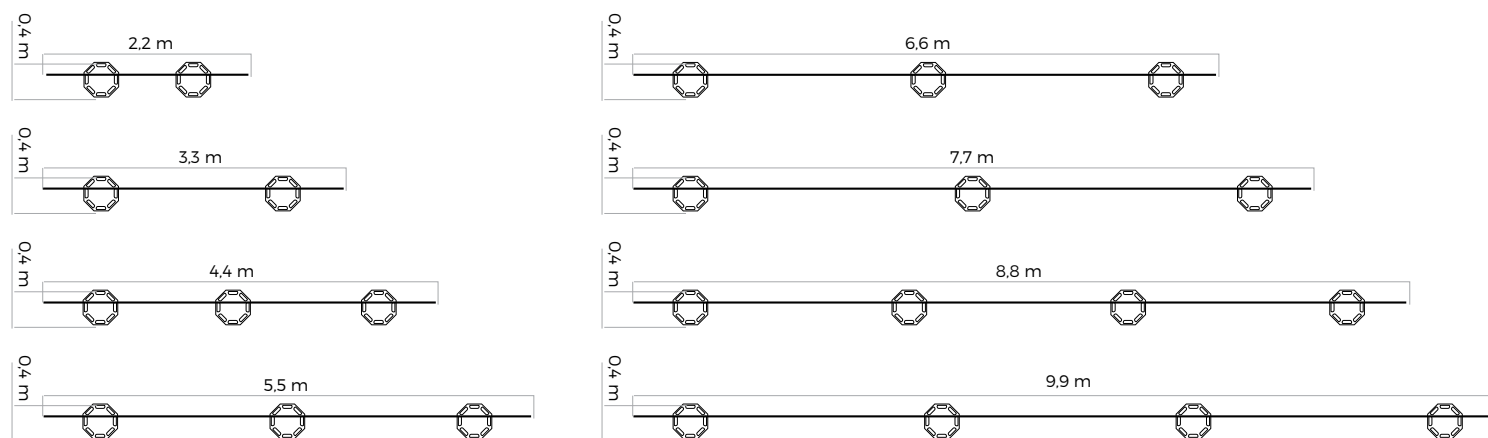

CONFIGURATION (largeur x hauteur)	ENCOMBREMENT (largeur x profondeur)	SURFACE VISIBLE* (largeur x hauteur)	STRUCTURE + IMPRESSION (Tarif unitaire HT)	RÉIMPRESSION SEULE (Tarif unitaire HT)
ExpoFabric 2.2D (Soft bag + 2 mâts)	2200 x 400 mm	2200 x 2500 mm	1166 €	450 €
ExpoFabric 2.2D (Standard case XL + 2 mâts)	2200 x 400 mm	2200 x 2500 mm	1380 €	450 €
ExpoFabric 3.3D (Standard case XL + 2 mâts)	3300 x 400 mm	3300 x 2500 mm	1590 €	595 €
ExpoFabric 4.4D (Standard case XL + 3 mâts)	4400 x 400 mm	4400 x 2500 mm	2110 €	745 €
ExpoFabric 5.5D (Standard case XL + 3 mâts)	5500 x 400 mm	5500 x 2500 mm	2330 €	889 €
ExpoFabric 6.6D (Standard case XL + 3 mâts)	6600 x 400 mm	6600 x 2500 mm	2550 €	1020 €
ExpoFabric 7.7D (Standard case XL + 3 mâts)	7700 x 400 mm	7700 x 2500 mm	2780 €	1176 €
ExpoFabric 8.8D (2 Standard cases XL + 4 mâts)	8800 x 400 mm	8800 x 2500 mm	3600 €	1130 €
ExpoFabric 9.9D (2 Standard cases XL + 4 mâts)	9900 x 400 mm	9900 x 2500 mm	3825 €	1485 €

*ajouter 150 mm à droite et à gauche pour obtenir la taille du fichier nécessaire à l'impression

< EXPOLINC Fabric System - Versions Courbes

Le photocall modulable courbe

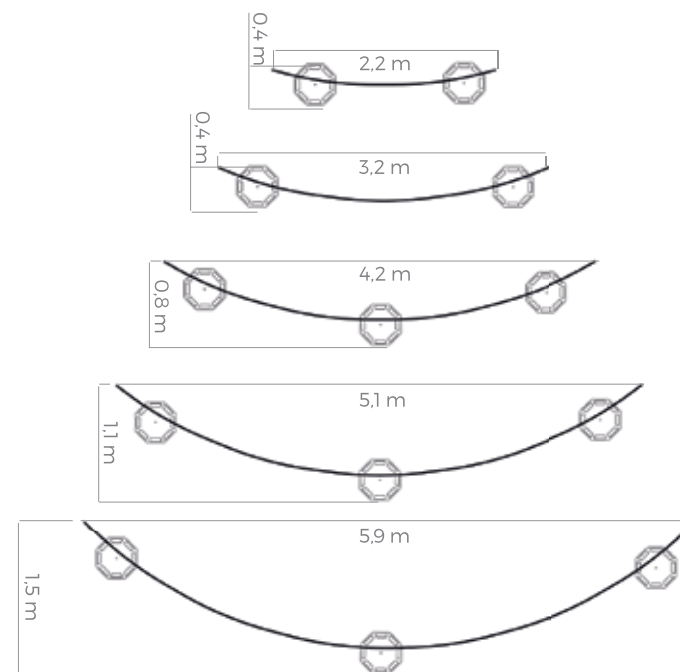

CONFIGURATION (largeur x hauteur)	ENCOMBREMENT (largeur x profondeur)	SURFACE VISIBLE* (largeur x hauteur)	STRUCTURE + IMPRESSION (Tarif unitaire HT)	REIMPRESSIION SEULE (Tarif unitaire HT)
ExpoFabric 2.2C (Soft bag + 2 mâts)	2200 x 400 mm	2200 x 2500 mm	1199 €	450 €
ExpoFabric 2.2C (Standard case XL + 2 mâts)	2200 x 400 mm	2200 x 2500 mm	1495 €	450 €
ExpoFabric 3.2C (Standard case XL + 2 mâts)	3200 x 400 mm	3300 x 2500 mm	1640 €	595 €
ExpoFabric 4.2C (Standard case XL + 3 mâts)	4200 x 800 mm	4400 x 2500 mm	2160 €	745 €
ExpoFabric 5.1C (Standard case XL + 3 mâts)	5100 x 1100 mm	5500 x 2500 mm	2390 €	889 €
ExpoFabric 5.9C (Standard case XL + 3 mâts)	5900 x 1500 mm	6600 x 2500 mm	2660 €	1020 €

*ajouter 150 mm à droite et à gauche pour obtenir la taille du fichier nécessaire à l'impression

MUR D'IMAGES - ExpoFabric

< ExpoFabric "L"

Le mur d'image autoportant en forme de "L"

TARIFS

STRUCTURE + IMPRESSION	PRIX UNITAIRE H.T.
ExpoFabric L4.4x3.3 (Surface visible : 6800 x 2500 mm)	2582 €
RÉIMPRESSION SEULE	PRIX UNITAIRE H.T.
ExpoFabric L4.4x3.3 (Surface visible : 6800 x 2500 mm)	1050 €

DESCRIPTIF

- Impression numérique **quadri HD sur toile textile** (fichier 7100 x 2500 mm)
- **Standard Case XL + 3 mâts** télescopiques ajustables
- Possibilité de hauteur jusqu'à 3 m sur demande
- Spots en option
- Environ **30 kg**



GARANTIE STRUCTURE ALU : 1 AN

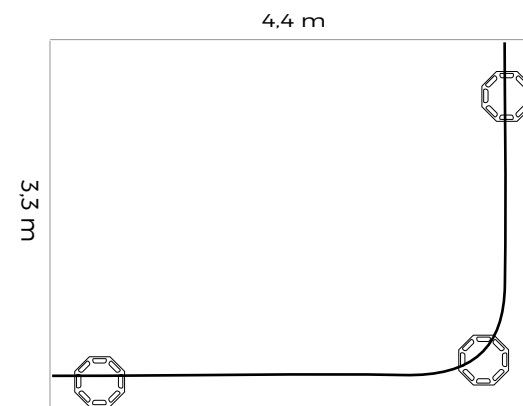



< ExpoFabric "U"

Le mur d'image autoportant en forme de "U"

TARIFS

STRUCTURE + IMPRESSION	PRIX UNITAIRE H.T.
ExpoFabric L6.5x1.9 (Surface visible : 9300 x 2500 mm)	3980 €
RÉIMPRESSION SEULE	PRIX UNITAIRE H.T.
ExpoFabric L6.5x1.9 (Surface visible : 9300 x 2500 mm)	1490 €

DESCRIPTIF

- Impression numérique **quadri HD sur toile textile** (fichier 9500 x 2500 mm)
- **2 Standard Cases XL + 5 mâts** télescopiques ajustables
- Possibilité de hauteur jusqu'à 3 m sur demande
- Habillages comptoirs, tablettes pour valises de transport et spots en option
- Environ **50 kg**

GARANTIE STRUCTURE ALU : 1 AN

MUR D'IMAGES - Contour

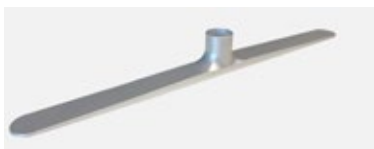

design élégant



montage sans outil



pièces de liaison entre cadres

- Solution de stand portable réalisée en structure tubulaire habillée de tissu extensible
- Légère et compacte : 11 kg pour contour.10x8 (2900 x 2340 mm), Elle se transporte dans un sac à roulettes
- Montage intuitif : pas besoin d'outil, les connecteurs se clipsent aux tubes et un système de repérage est présent sur chaque cadre
- Impact visuel : aucun reflet, des couleurs intenses et profondes, sur un tissu infroissable
- Pour exposer partout dans le monde, grâce à une hauteur standard, adaptée aux normes nord-américaines et européennes.



Contour, la solution d'exposition tubulaire tissu



< Contour 10x8

Structure tubulaire légère et facile à monter avec habillage textile pour events et photocall

TARIFS

DIMENSIONS (largeur x hauteur)	PRIX UNITAIRE H.T.
2900 x 2340 mm recto ou recto/verso	1398 €

DESCRIPTIF

- Structure tubulaire avec habillage textile
- Impression textile quadri recto avec verso noir ou blanc, ou quadri recto/verso
- Sac de transport à roulettes inclus
- Spots LED en option

GARANTIE STRUCTURE ALU : 1 AN



ANGLE



RACCORD T



PIED

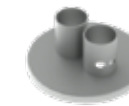

ELEMENTS DE JONCTION
(EN OPTION)



SAC DE TRANSPORT

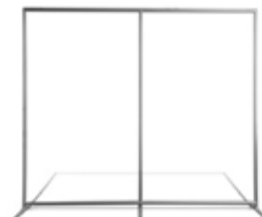

MUR D'IMAGES

∨ Contour 3x8

Structure tubulaire autoportante



TARIFS

FORMATS	PRIX UNITAIRE H.T.
900 x 2340 mm recto ou recto/verso	682 €

DESCRIPTIF

· Structure + visuel quadri recto (verso noir ou blanc)
ou quadri recto/verso + 1 sac de transport à roulette

∨ Contour 5x8

Structure tubulaire autoportante



TARIFS

FORMATS	PRIX UNITAIRE H.T.
1450 x 2340 mm recto ou recto/verso	863 €

DESCRIPTIF

· Structure + visuel quadri recto (verso noir ou blanc)
ou quadri recto/verso + 1 sac de transport à roulette

∨ Contour 8x8

Structure tubulaire autoportante



TARIFS

FORMATS	PRIX UNITAIRE H.T.
2340 x 2340 mm recto ou recto/verso	1171 €

DESCRIPTIF

· Structure + visuel quadri recto (verso noir ou blanc)
ou quadri recto/verso + 1 sac de transport à roulette

MUR D'IMAGES

∨ Contour 10x8

Structure tubulaire autoportante



TARIFS

FORMATS	PRIX UNITAIRE H.T.
2900 x 2340 mm recto ou recto/verso	1398 €

DESCRIPTIF

· Structure + visuel quadri recto (verso noir ou blanc)
ou quadri recto/verso + 1 sac de transport à roulette

∨ Contour 3x10

Structure tubulaire autoportante



TARIFS

FORMATS	PRIX UNITAIRE H.T.
900 x 3200 mm recto ou recto/verso	841 €

DESCRIPTIF

· Structure + visuel quadri recto (verso noir ou blanc)
ou quadri recto/verso + 1 sac de transport à roulette

∨ Contour 20x8

Structure tubulaire autoportante



TARIFS

FORMATS	PRIX UNITAIRE H.T.
5800 x 2340 mm recto ou recto/verso	2640 €

DESCRIPTIF

· Structure + visuel quadri recto (verso noir ou blanc)
ou quadri recto/verso + 1 sac de transport à roulette



MUR D'IMAGES - Dibond®

< Tirage Galerie DibondDirect

Le cadre artistique avec fixations invisibles

DIMENSIONS (largeur x hauteur)	PRIX UNITAIRE H.T.
600 x 800 mm	136 €
1200 x 800 mm	195 €
2000 x 1000 mm	349 €

DESCRIPTIF

- Impression quadri HD directe sur Dibond Digital 3 mm - finition matte
- Rapport qualité/prix imbattable
- Châssis aluminium de 16 mm d'épaisseur au dos
- Orientation paysage ou portrait
- Format sur-mesure possible - taille maximum : 1500 x 3000 mm

< Tirage Galerie DibondClassic

Le cadre artistique haut de gamme et durable

DIMENSIONS (largeur x hauteur)	PRIX UNITAIRE H.T.
600 x 800 mm	162 €
1200 x 800 mm	240 €
2000 x 1000 mm	465 €

DESCRIPTIF

- Identique au DibondDirect mais avec **Impression quadri HD contrecollée et film de protection anti-UV - finition matte ou brillante au choix**

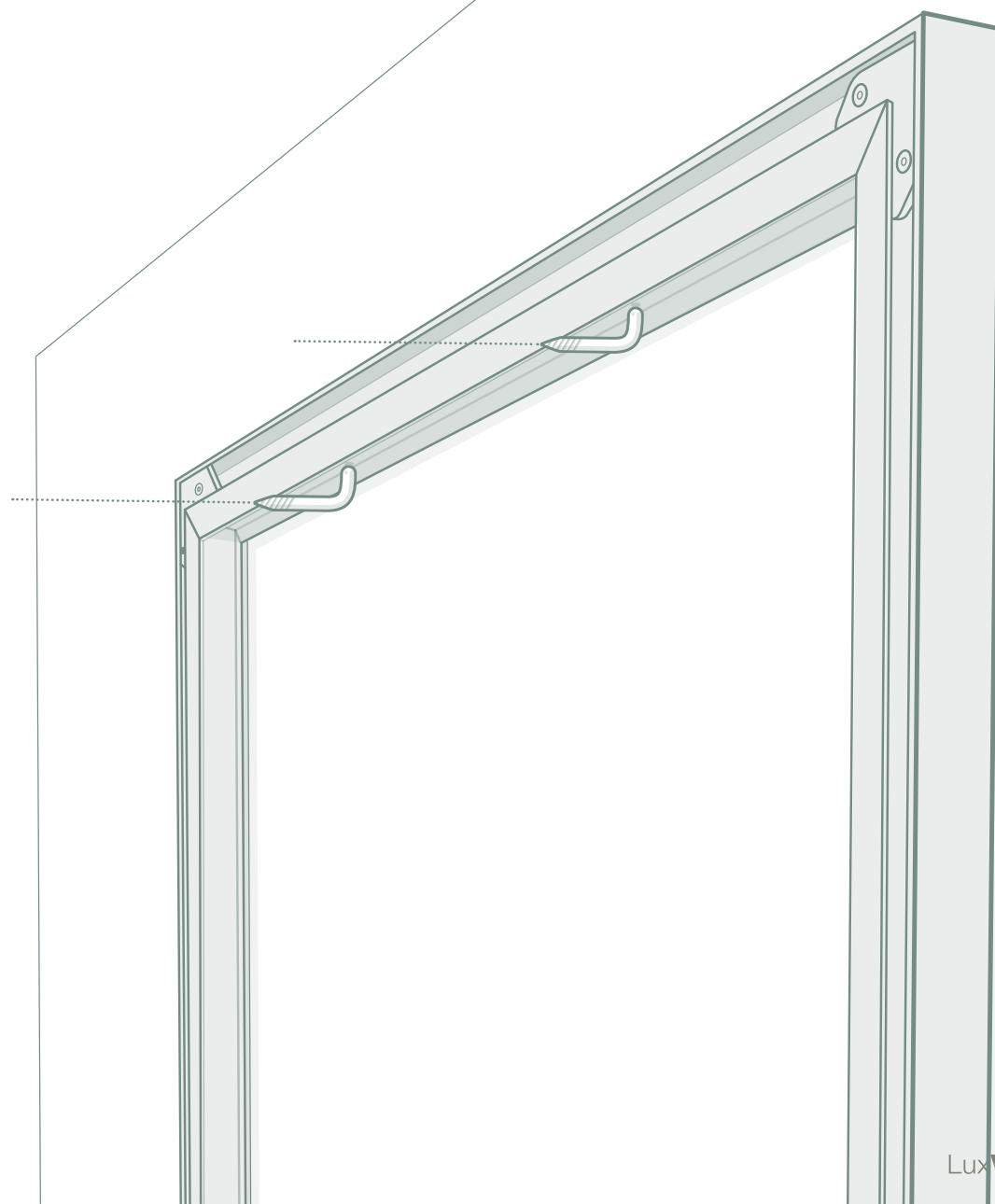



MUR D'IMAGES - Toile tendue

< Wall Frame Classic

Toile tendue, design et qualité haute-définition !

TARIFS

DIMENSIONS (largeur x hauteur)	PRIX UNITAIRE H.T.
2000 x 1000 mm	538 €
3000 x 2000 mm	776 €
2500 x 2500 mm	790 €
4000 X 3000 mm	1169 €

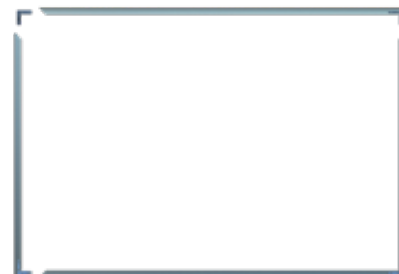

DESCRIPTIF

- Le cadre est si fin qu'on ne le voit pas, le visuel est parfaitement tendu
- **S'adapte à toutes les surfaces**
- **Structure ultra-légère**, visuel facilement interchangeable, qui s'accroche au cadre grâce à un jonc en silicone cousu
- Format sur-mesure possible - taille maximum : 8000 x 3000 mm

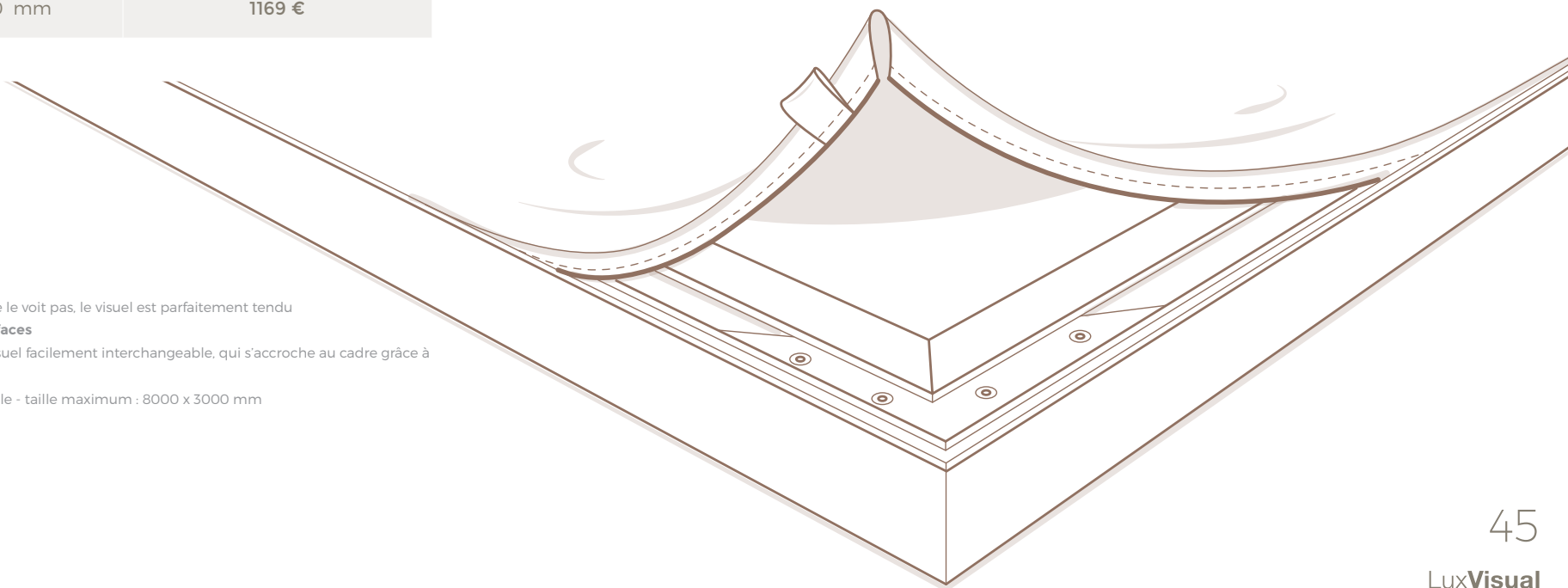

PP PROPERTY PARTNERS
Real Estate Consultants

26430707

www.ppgroup.net

CONTACT

US

BNP PARIBAS
REAL ESTATE

9414

CONTACT

US

LL JILL
LL LU
64540

CONTACT

US

W
WestSideage

westsidevillage.lu

P

TOILET

OUTDOOR

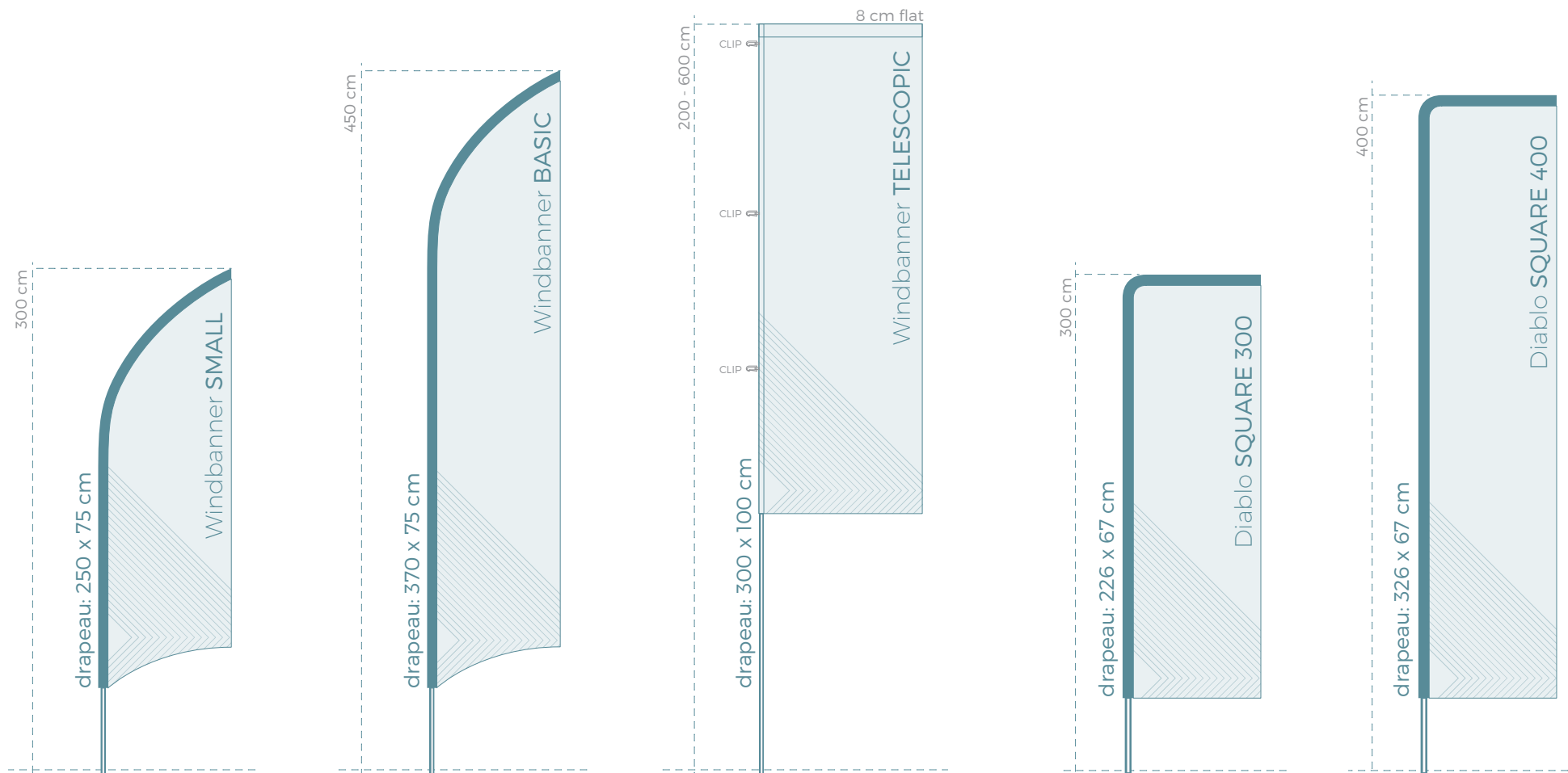

^ Windbanners

DESCRIPTIF

- Qualité Promo - usage occasionnel
- Impression numérique **quadri HD**
- Drapeau polyester **115 gr**
- Fourreau **noir** ou **blanc**
- Mât livré dans son **sac de transport**

^ Windbanners Diablo Square

DESCRIPTIF

- Qualité renforcée - usage régulier
- Impression numérique **quadri HD**
- Drapeau polyester **115 gr**
- Fourreau **noir** ou **blanc**
- Mât livré dans son **sac de transport**

OUTDOOR

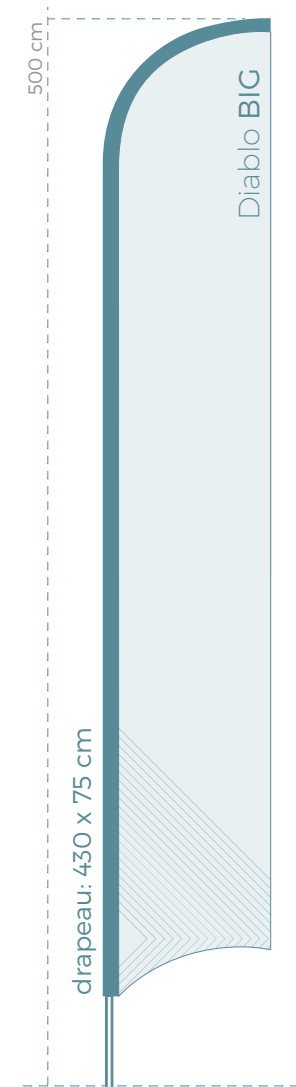
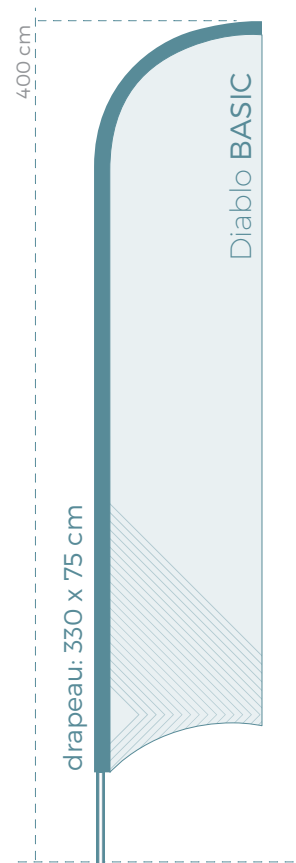
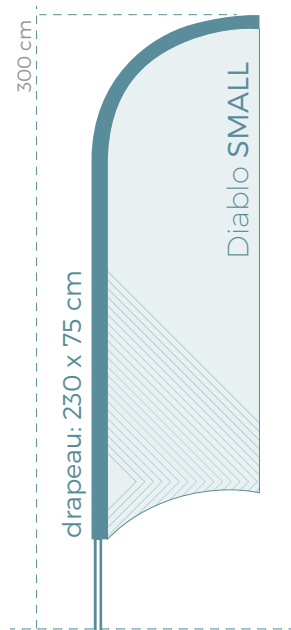
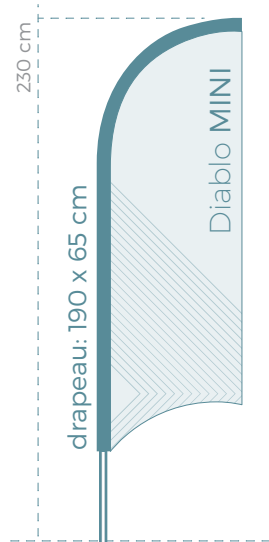

Windbanners Diablo

DESRIPTIF

- Qualité renforcée - usage régulier
- Impression numérique **quadri HD**
- Drapeau polyester **115 gr**
- Fourreau **noir** ou **blanc**
- Mât livré dans son **sac de transport**

FIXATIONS DISPONIBLES



pic à terre



support plat
7kg



pied autocollant



embase à visser

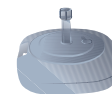

pied parasol à
remplir d'eau
24-38kg

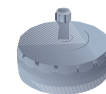

pied parasol à
remplir d'eau
31-51kg

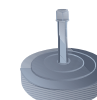

pied parasol
en béton 28kg

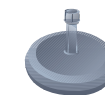

pied parasol
en béton 40kg

TARIFS WINDBANNERS



QUANTITÉ (visuel identique)	WINDBANNER SMALL (250 x 75 cm)	WINDBANNER BASIC (370 x 75 cm)	WINDBANNER TELESCOPIC (300 x 100 cm)	DIABLO SQUARE 300 (226 x 67 cm)	DIABLO SQUARE 400 (326 x 67 cm)
1	186 €	218 €	nous consulter	213 €	242 €
2	158 €	185 €	nous consulter	181 €	206 €
5	140 €	164 €	nous consulter	160 €	182 €



QUANTITÉ (visuel identique)	DIABLO MINI (190 x 65 cm)	DIABLO SMALL (230 x 75 cm)	DIABLO BASIC (330 x 75 cm)	DIABLO BIG (430 x 75 cm)
1	186 €	208 €	235 €	265 €
2	158 €	177 €	200 €	225 €
5	140 €	156 €	176 €	199 €

DESCRIPTIF

- Impression numérique **quadri HD**
- Drapeau polyester **115 gr**
- Fourreau **noir** ou **blanc**
- Mât livré dans son **sac de transport**

TARIFS FIXATIONS WINDBANNERS



PIC À TERRE

53 €

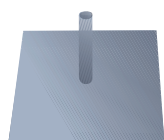

SUPPORT PLAT
(7 kg)

84 €



PIED AUTOCAL

50 €



EMBASE À VISER

nous consulter

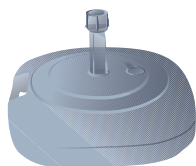

PIED PARASOL 24L
(24 kg eau -38 kg sable)

47 €

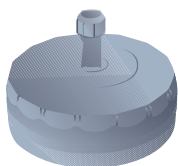

PIED PARASOL 31L
(31 kg eau -51 kg sable)

60 €

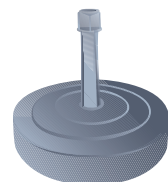

PIED PARASOL
BÊTON (28 kg)

70 €

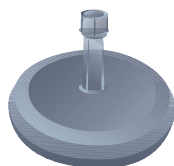

PIED PARASOL
BÊTON (40 kg)

96 €

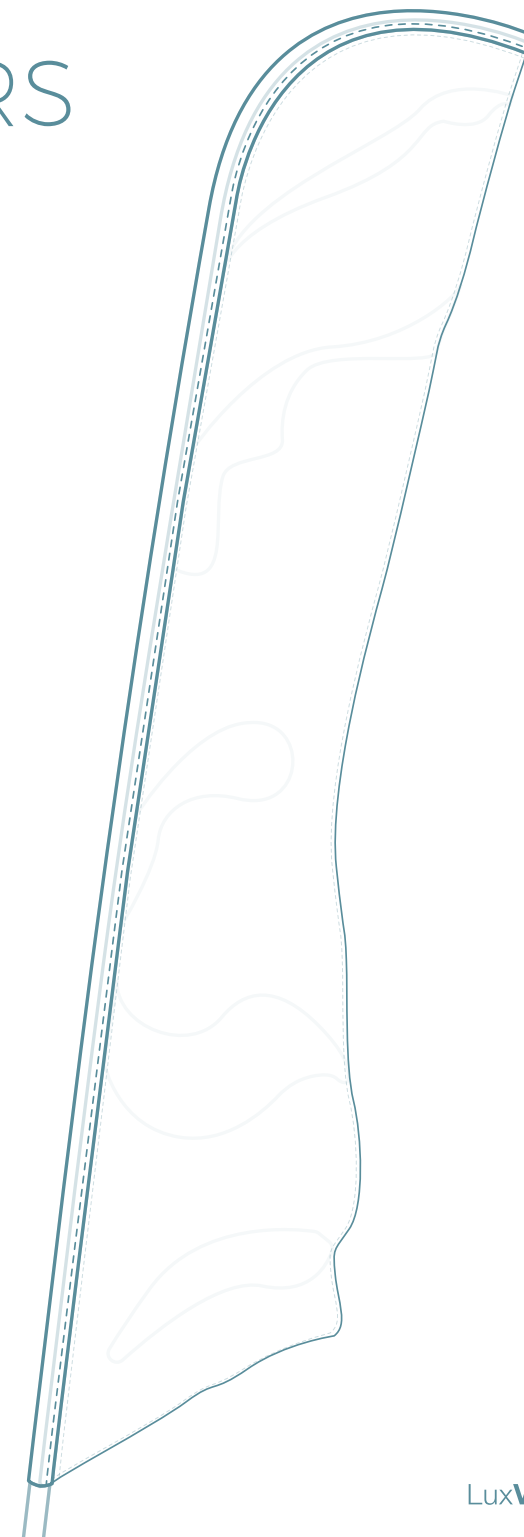

OUTDOOR



< Zephir

La structure mobile pour l'extérieur

TARIFS

FORMATS (2050 x 1000 mm)	PRIX UNITAIRE H.T.
1 face	795 €
2 faces	989 €

DESCRIPTIF

- Impression numérique **quadri HD**
- **Dibond 3 mm** avec adhésif laminé anti UV contrecollé
- Disponible en version **double face**
- **2 Pieds de 2 m** de haut en **Acier Galvanisé**
- **4 Pieds plastoblocs**
- 2 rails avec adhésif double face forte tenue
- Format visible: **205 x 100 cm**
- **Des formats personnalisés sont possibles sur demande**

GARANTIE STRUCTURE ALU : 1 AN



OUTDOOR

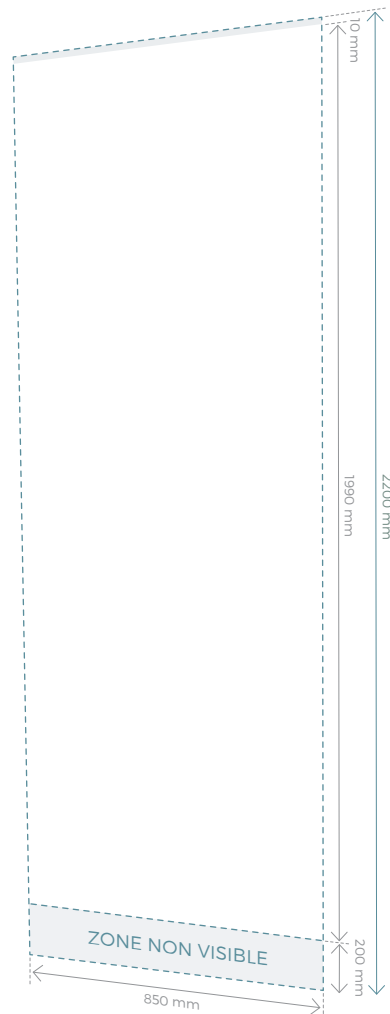

< Thunder 2

L'enrouleur extérieur de référence !

TARIFS

DIMENSIONS (largeur x hauteur)	PRIX UNITAIRE H.T.
850 x 1990 mm	479 €

DESCRIPTIF

- Impression numérique **quadri HD double face**
- Bâche **Decolit DOS NOIR 325 g classée M1**
- Mât en 3 parties renforcé
- **Sardines** pour fixation dans sol meuble
- Environ **9 kg** avec sac de transport

Serge Ferrari

GARANTIE STRUCTURE ALU : 1 AN

OUTDOOR

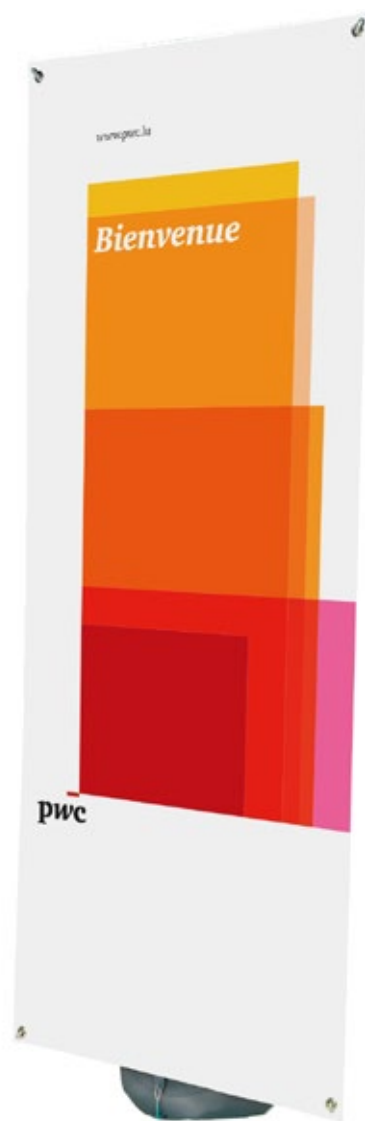

< Alizé

Le totem banner spécialement conçu pour une utilisation en extérieur

TARIFS

DIMENSIONS (largeur x hauteur)	PRIX UNITAIRE H.T.
800 x 2000 mm	290 €

DESCRIPTIF

- Impression numérique **quadri HD**
- Bâche **Dickson Jet 520 classée M1**
- Pied réservoir pour plus de stabilité
- Mât télescopique réglable: largeur et hauteur du visuel ajustable
- Fixation du visuel par un système d'œillets
- Résistant aux intempéries
- **Sac de transport** inclus
- Résiste à des vents d'environ **20 à 30 km/h** (4 sur l'échelle de Beaufort)
- **5,8 kg vide et 20 kg rempli** avec de l'eau



GARANTIE STRUCTURE ALU : 1 AN

OUTDOOR



< Vision

Le chevalet pour vos bâches

TARIFS

DIMENSIONS (largeur x hauteur)	PRIX UNITAIRE H.T.
2500 x 1000 mm	278 €
2500 x 1000 mm R/V	339 €
3000 x 1000 mm	354 €
3000 x 1000 mm R/V	454 €

DESCRIPTIF

- Impression numérique **quadri HD**
- Bâche **Dickson Jet 520 classée M1**
- Visuel imprimé fixé par oeillets renforcés
- Disponible en **Recto seul** ou **Recto/Verso**
- Livré avec **Sandows** et **Sardines** pour fixation dans sol meuble
- **Sac de transport**
- Environ **8 kg**

Serge Ferrari

GARANTIE STRUCTURE ALU : 1 AN

OUTDOOR

✓ Mistral

Idéal pour une fixation sur un poteau.



TARIFS (nous consulter)

DESCRIPTIF

- Idéal pour une **fixation sur un poteau**.
- **Système d'accroches ajustable** à la hauteur du visuel.
- Fabriqué à partir d'aluminium et de tubes de fibres de verre GRP **résistants aux intempéries**.
- Testé pour **résister à des vents de niveau 7** sur l'échelle de Beaufort avec un visuel en **maille drapeau** ou en **bâche recto/verso**.



GARANTIE STRUCTURE ALU : 1 AN

✓ Pop-Out

Un fort impact visuel en intérieur ou extérieur.



TARIFS

DIMENSIONS (largeur x hauteur)	PRIX UNITAIRE H.T.
2150 x 980 mm	299 €

DESCRIPTIF

Imprimé sur les deux faces, vous pouvez l'utiliser aussi bien à l'intérieur qu'à l'extérieur, en particulier lors de manifestations sportives ou événementielles.

- Fort impact visuel
- **Usage intérieur et extérieur**
- **Structure légère** et montage instantané
- Fourni avec **sac de transport et sardines pour fixation dans sol meuble**
- Maille drapeau

GARANTIE STRUCTURE : 1 AN



KPMG



PLV SIGNALÉTIQUE



< Porte iPad sur pied

Porte iPad sur pied
compatible avec iPad 2 et 3



TARIFS

DIMENSIONS (encombrement H x P)	PRIX UNITAIRE H.T.
1060 x 360 (∅) mm	230 €

DESCRIPTIF

- Disponible en blanc, noir et argenté
- Compatible avec Ipad 2 et 3
- Format portrait ou paysage
- Structure en acier
- Fixé avec un antivol
- Tablette non incluse

GARANTIE STRUCTURE ALU : 1 AN



< Porte iPad Télésopique

Porte iPad sur pied télescopique
compatible avec iPad 2, 3, 4 et iPad Air



TARIFS

DIMENSIONS (encombrement L x H x P)	PRIX UNITAIRE H.T.
440 x 1100 x 350 mm	144 €

DESCRIPTIF

- Support iPad sécurisé antivol
- Compatible avec Ipad 2, 3, 4, et iPad Air
- Format portrait ou paysage
- Mât ajustable en hauteur
- Fixation au sol possible
- Tablette non incluse

GARANTIE STRUCTURE ALU : 1 AN

PLV SIGNALÉTIQUE

◀ Porte-tablette sur pied

Porte-tablette sur pied compatible multi-marques



TARIFS

DIMENSIONS (encombrement L x H x P)	PRIX UNITAIRE H.T.
1131 x 368 x 277 mm	285 €

DESCRIPTIF

- Coque porte-tablette disponible en noir et en blanc multi-marques
- Compatible avec Ipad 2 et 3
- Utilisable en format portrait ou paysage
- Mât en aluminium avec guide pour passer le câble d'alimentation
- Fixation au sol possible
- Tablette non incluse

GARANTIE STRUCTURE ALU : 1 AN

◀ Clic-Clac Sentry

Cadre clippant sur pied pour A4 et A3 en aluminium anodisé



TARIFS

DIMENSIONS (H x L x P)	PRIX UNITAIRE H.T.
A4 (1005 x 245 x 326 mm)	119 €
A3 (1075 x 245 x 326 mm)	129 €

DESCRIPTIF

- Disponible en tailles **A4** et **A3**
- En aluminium avec finition argent anodisé
- La tête tourne pour un mode portrait ou paysage
- Montage rapide
- Transport facile

GARANTIE STRUCTURE ALU : 1 AN

PLV SIGNALÉTIQUE

✓ Clic-Clac LED

Cadre clippant aluminum éclairé LED fixation murale



TARIFS & DIMENSIONS (nous consulter)

DESCRIPTIF

Le cadre mural **Clic-Clac LED 32mm** avec rétro-éclairage LED crée un affichage élégant en s'accrochant au mur.

- Disponible en six tailles A4, A3, A2, A1, A0 et B1
- LED rétro-éclairé sur les quatre côtés
- Faible consommation d'énergie

GARANTIE : 1 AN

✓ Clic-Clac

Cadre clippant aluminum fixation murale



TARIFS & DIMENSIONS (nous consulter)

DESCRIPTIF

- Format **A4, A3, A2, A1, A0**
- Cadre clippant de **25 mm d'épaisseur**
- Aluminium anodisé
- Fixation murale
- Format portrait ou paysage
- Convient pour des visuels d'une épaisseur de 0,5 mm maximum
- Des formats et des couleurs personnalisés sont possibles sur demande

GARANTIE STRUCTURE ALU : 1 AN

PLV SIGNALÉTIQUE

✓ Twista

Une solution pratique sans outils



TARIFS (nous consulter)

DESRIPTIF

- Impression numérique **quadri HD**
- Bâche **Decolit DOS NOIR 325g classée M1**
- Support **économique et réutilisable**
- Disponible par ensemble de 2 barres avec 2 capuchons et 2 boucients ou en barres entières non coupées
- **Très bonne tenue** du visuel une fois fermé
- Aluminium anodisé
- **S'accroche au plafond**
- Convient pour des visuels d'une épaisseur de **150 à 500 microns**
- **Large choix de taille**
- Des formats personnalisés sont possibles sur demande



GARANTIE STRUCTURE ALU : 1 AN

✓ Streetwind

Resiste aux vents des mers du sud



TARIFS

MODÈLES	PRIX UNITAIRE H.T.
A1	323 €
A0	475 €

DESRIPTIF

- Impression numérique **quadri HD**
- 2 affiches papier **Metro Expo 200 gr quadri HD** incluses
- Résistant aux intempéries
- Pied à roulettes avec réservoir 25l (sable ou eau)
- Environ **15,5 kg** vide et **35 kg** rempli avec de l'eau

GARANTIE STRUCTURE ALU : 1 AN

✓ Chevalet A1/A0

Le chevalet stop-trottoir recto/verso



TARIFS

MODÈLES	PRIX UNITAIRE H.T.
A1	245 €
A0	374 €

DESRIPTIF

- Impression numérique **quadri HD**
- 2 affiches papier **Metro Expo 200 gr** incluses
- Structure en acier galvanisé avec Insert de protection transparent
- Système de fixation clippante
- Environ **11 kg**

GARANTIE STRUCTURE ALU : 1 AN

PLV SIGNALÉTIQUE



◀ Reflecta Lite LED

La référence du caisson lumineux auto-portant

TARIFS

DIMENSIONS (H x L x P)	PRIX UNITAIRE H.T.
1330 x 490 x 295 mm	432 €

DESCRIPTIF

- Caisson lumineux auto-portant recto-verso

GARANTIE : 1 AN



◀ Wedge

L'embase en acier multiusage



TARIFS

DIMENSIONS (Largeur)	PRIX UNITAIRE H.T. (base seule)
300 mm	94 €
600 mm	106 €
800 mm	124 €
1000 mm	135 €

DESCRIPTIF

- Conçu pour recevoir une grande variété de visuels rigides de **3mm à 40mm d'épaisseur** en fonction du matériau utilisé
- **Stable et résistant**
- Disponible en **argenté gris**
- Disponible en 4 largeurs : **300, 600, 800 et 1000 mm**
- Le visuel peut être plus large que la base

GARANTIE STRUCTURE ALU : 1 AN

PLV SIGNALÉTIQUE

✓ Table pliante Idéale pour les salons



TARIFS (nous consulter)

DESCRIPTIF

Table pliante solide et durable. Se plie facilement en deux et assez légère à transporter. Idéale pour les salons et expositions. À couvrir d'une nappe imprimée pour un look professionnel.

- Polypropylène et structure métallique
- Poignées de transport pour faciliter le transport
- Solide et robuste, peut être utilisée dans de nombreuses situations et applications

GARANTIE STRUCTURE ALU : 1 AN

✓ Barrière Café Facile à assembler



TARIFS (nous consulter)

DESCRIPTIF

- Disponible en **noir**
- **Facile à assembler**
- Chaque composant est **disponible à l'unité** afin de pouvoir **créer la configuration souhaitée**
- **Pied lesté** pour une meilleure stabilité (environ 6kg)
- Fixation du visuel par un **système de fourreau et d'oeillets**
- **Mâts horizontaux** pouvant être attachés à des angles différents sur les poteaux
- Mâts horizontaux disponibles en 3 longueurs: **1000, 1500 et 2000 mm**

GARANTIE STRUCTURE ALU : 1 AN

✓ Leader Plus La barrière retractable intelligente



TARIFS (nous consulter)

DESCRIPTIF

- **Noir** et **argent** disponibles
- Sangle noire rétractable
- Chaque unité est équipée d'extrémités de **bandes anti-sabotages**
- Chaque poste peut être connecté à trois obstacles supplémentaires pour créer des configurations personnalisées
- **Très facile à utiliser**
- Hauteur de l'unité 910 mm

GARANTIE STRUCTURE ALU : 1 AN

PLV SIGNALÉTIQUE



< Reboard / Beelite

Le totem écologique!

TARIFS

DIMENSIONS (L x H x P)	PRIX UNITAIRE H.T.
600 x 1500 x 500 mm Impression R°	160 €
800 x 2000 x 500 mm Impression R°	215 €
1000 x 2000 x 500 mm Impression R°	250 €
1500 x 2500 x 500 mm Impression R°	345 €

DESCRIPTIF

- Totem en carton alvéolaire Reboard / Beelite 16 mm
- **Réalisé sur-mesure**
- **Impression recto ou recto/verso**
- Hauteur maximum : 3000 mm
- Largeur de **300 à 1500 mm**



< Reboard / Beelite découpé

Le totem écologique original!

TARIFS

DIMENSIONS (L x H x P)	PRIX UNITAIRE H.T.
600 x 1500 x 500 mm Impression R°	170 €
800 x 2000 x 500 mm Impression R°	235 €
1000 x 2000 x 500 mm Impression R°	270 €
1500 x 2500 x 500 mm Impression R°	385 €

DESCRIPTIF

- Totem en carton alvéolaire Reboard / Beelite 16 mm
- **Réalisé sur-mesure avec découpe spéciale à la forme**
- **Impression recto ou recto/verso**
- Hauteur maximum : 3000 mm
- Largeur de **300 à 1500 mm**



ZACK!!



BÄÄHM!!



DE LIMM
AUSPENNUNG
KUNSTWERKE

12

DIS



LuxVisual

PORTE-DOCUMENTS

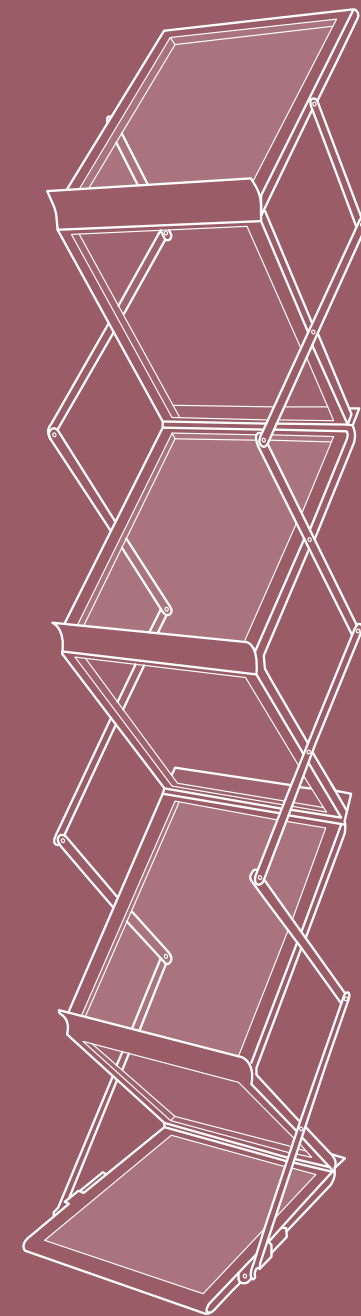

PORTE-DOCUMENTS



< Zed Up

Le Zed Up est un porte-documents recto-verso.

TARIFS

MODÈLES	PRIX UNITAIRE H.T.
A4	249 €

DESCRIPTIF

- Escamotable
- **6 bacs A4**
- Dimension : **275 x 1540 x 365 mm**
- Housse de transport incluse
- Environ **1,5 kg** avec housse de transport

GARANTIE STRUCTURE ALU : 1 AN

PORTE-DOCUMENTS



< Zed Up Lite

Le Zed Up Lite est un porte-documents recto-verso élégant.

TARIFS

MODÈLES	PRIX UNITAIRE H.T.
A5	211€
A4	223 €
A3	352 €

DESCRIPTIF

- Porte-documents en acrylique
- Escamotable
- 3 formats : **A3, A4** et **A5**
- Formats **A3** et **A4** avec **6 bacs**
- Format **A5** avec **7 bacs**
- Malette de transport incluse

GARANTIE STRUCTURE ALU : 1 AN

PORTE-DOCUMENTS



< Kit Linear Vidéo

Support écran et porte-documents



TARIFS

MODÈLES	PRIX UNITAIRE H.T.
A4	735 €

DESCRIPTIF

- Porte-documents format A4 **6 bacs**
- Dimension : **1860 x 595 x 450 mm**
- Environ **10 kg** avec poids de lestages inclus
- L'angle et position des porte-documents ajustables
- Écran non inclus

GARANTIE STRUCTURE ALU : 1 AN



< Kit Linear Visuel

Visuel et porte-documents



TARIFS

MODÈLES	PRIX UNITAIRE H.T.
A4	682 €

DESCRIPTIF

- Porte-documents format A4 **3 bacs** + visuel imprimé R⁹/V⁰
- Dimension : **2060 x 523 x 450 mm**
- Environ **10 kg** avec poids de lestage inclus
- Angle et position des porte-documents ajustables

GARANTIE STRUCTURE ALU : 1 AN

PORTE-DOCUMENTS

▽ Holdup Fabric4

Légèreté et style



TARIFS

MODÈLES	PRIX UNITAIRE H.T.
A4	99 €

DESCRIPTIF

- Porte-brochures avec 4 poches en tissu (sac de transport inclus)

GARANTIE STRUCTURE ALU : 1 AN

▽ Holdup Fabric8

Version doubles pochettes



TARIFS

MODÈLES	PRIX UNITAIRE H.T.
A4	109 €

DESCRIPTIF

- Porte-brochures avec 8 poches en tissu (sac de transport inclus)

GARANTIE STRUCTURE ALU : 1 AN

▽ Holdup Classic

Retractable et élégant



TARIFS

MODÈLES	PRIX UNITAIRE H.T.
A4	357 €

DESCRIPTIF

- Porte-brochures avec 4 bacs en polycarbonate (sac de transport inclus)

GARANTIE STRUCTURE ALU : 1 AN



ACCESSOIRES

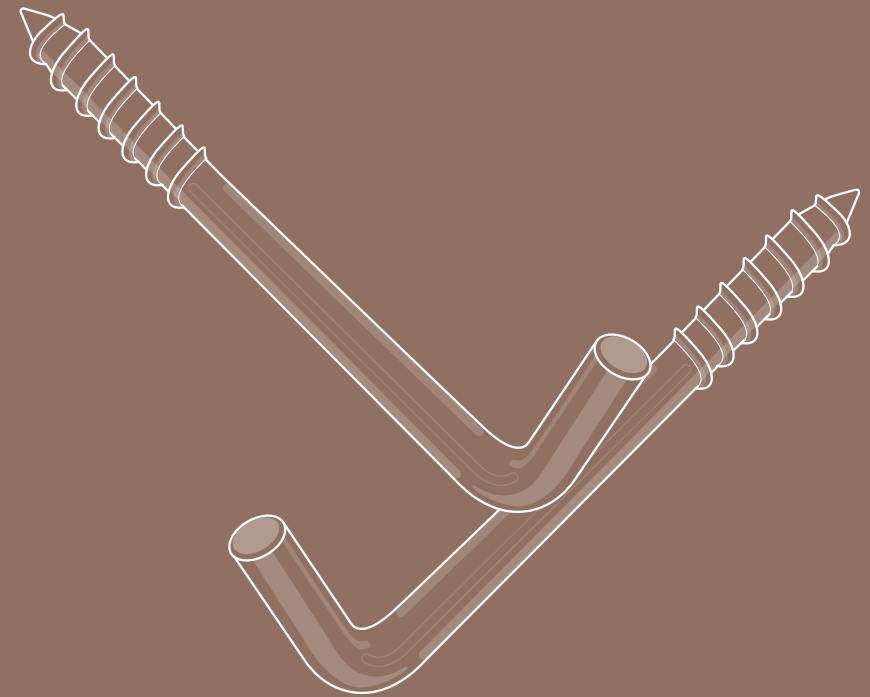

ACCESSOIRES

CROCHET



DOUBLE-FACE



VELCRO



CROCHET MAGNÉTIQUE



SANDOW



SANDOW CROCHET



COLLIER PLASTIQUE



ENTRETOISE



POTENCE



BAGAGERIE



VISSERIE



TUBE ALUMINIUM



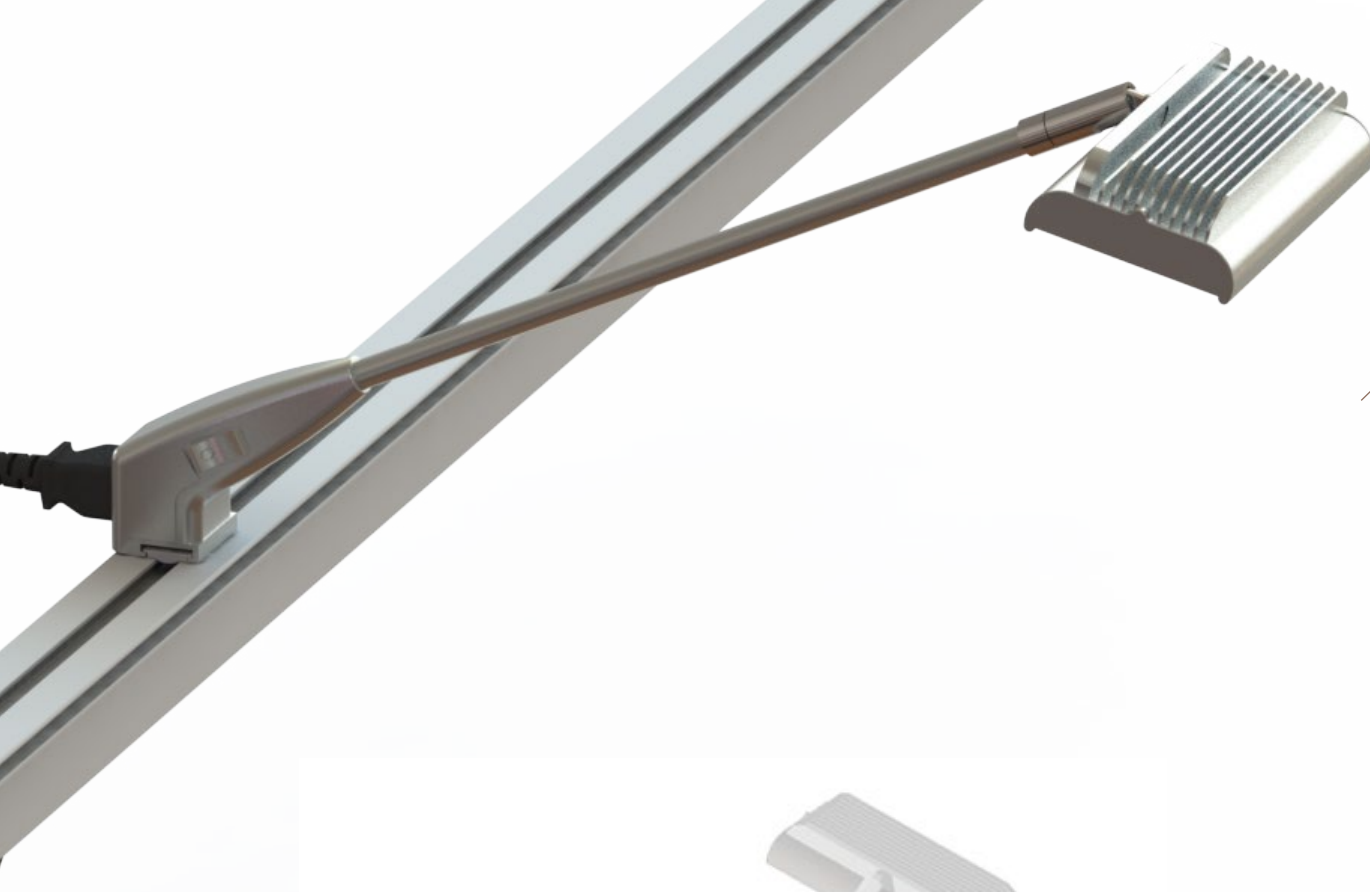

^ Spot LED

Ce sont ces petits extras qui complètent votre stand !



TARIFS

DIMENSIONS (longueur)	PRIX UNITAIRE H.T.
60 mm	99 €

DESCRIPTIF

- Technologie LED COB
- Le spot LED offre plus de luminosité qu'un spot halogène et est beaucoup plus économe en énergie !
- Sac de transport inclus

GARANTIE STRUCTURE ALU : 1 AN

SPOT PIVOTABLE 1/4 DE TOUR >





ACCESSOIRES

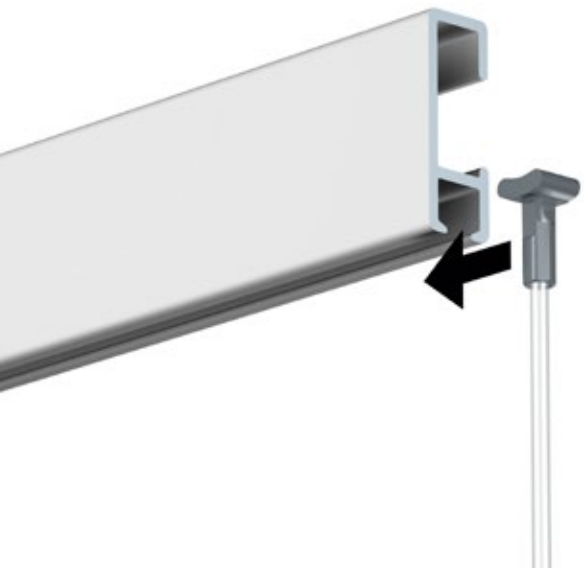

< Arti Teq Click Rail State of the art hanging systems



TARIFS (nous consulter)

DESCRIPTIF

Le système Click Rail est un système de suspension de tableaux flexible à monter au mur. Grâce au système Click&Connect, le montage du système de rail est rapide et simple. Le système Click Rail peut être installé au mur (contre le plafond) et peint dans la couleur du mur ou du plafond par exemple.

Le système de suspension de tableaux s'intègre ainsi au mur (ou au plafond) et est quasiment invisible. Le style du rail de suspension permet de l'intégrer facilement à chaque pièce et intérieur. La suspension flexible des affiches, tableaux et cadres photo est toujours assurée grâce aux fils de suspension avec crochets de suspension que vous pouvez cliquer à l'emplacement souhaité du système de rail.







DÉCOUVREZ NOTRE SAVOIR-FAIRE
POUR VOS PROJETS DE DÉCORATION





WWW.LUXVISUAL.LU

TARIFS

Tarifs de vente conseillés HT destinés aux professionnels, sous réserve d'erreurs et modifiables sans préavis, selon nos conditions générales de vente. Frais de livraison en supplément. Remises quantitatives sur simple demande.

DÉLAIS

Livraison standard : 5 jours ouvrés

Produits DuoDisplay : 8 jours ouvrés

Possibilité de production express selon les produits. Sous réserve de disponibilité.

Pour être comptabilisés le Jour J, les fichiers doivent nous parvenir prêts à imprimer avant 12h00.

Conditions agences et professionnels des arts graphiques, nous consulter.

DÉCORATION
IMPRESSION GRAND FORMAT
STAND D'EXPOSITION
SIGNALÉTIQUE

LuxVisual

3, rue Emile Bian - L-1235 Luxembourg | +352 26 25 38-1 | info@luxvisual.lu

www.luxvisual.lu