



EXPOSITION

ET COMMUNICATION VISUELLE

Lux**Visual**

Sommaire

5	SOLUTIONS ULTRA-PORTABLES
6	SPRINT.
8	ONE.
10	SET.
13	XPRESSIONS.
17	SOLUTIONS PORTABLES
18	HELLO.ONE
20	HELLO.SET
22	HELLO.XPRESS
26	VIRAGE.
30	BLUE.
32	QU'EST-CE QUE L'IMPRESSION PAR SUBLIMATION ?
33	QU'EST-CE QU'UN VISUEL SEG ?
34	WALL FRAME.
37	SOLUTIONS TRANSPORTABLES
38	MURS D'IMAGES
41	CONFIGURATIONS STANDARD 9M ²
52	CONFIGURATIONS STANDARD 12M ²
63	CONFIGURATIONS STANDARD 18M ²
76	CAISSON LUMINEUX
78	COMPTOIRS
83	SOLUTIONS EXTÉRIEURES
84	FLAG.
87	TOTEM.AIR
88	PRÉPARATION ET TRANSMISSION DES FICHIERS D'IMPRESSION
90	RÉUSSIR SON SALON : TRUCS & ASTUCES

Solutions ultra-portables

- + Porte-bannières, enrouleurs, stands parapluie tissu
- + Solutions visuelles légères, faciles à monter et à transporter



< 5 kg



< 5 mm



voiture
métro
train
avion

Le porte-bannières le plus polyvalent

Porte-bannières



housse
incluse



- + Multiples possibilités : simple ou double face, mât télescopique avec hauteur ajustable de 1 à 2,5 m, 4 largeurs de suspentes et plinthes (de 600 mm à 1200 mm)
- + Nombreux accessoires disponibles : spots 50 W, LED ou halogène 200 W, pied boutique pour les magasins
- + Structure garantie à vie



Le porte-bannières le plus polyvalent



Porte-bannières

Avec pied fleur pour un maximum de stabilité.
Idéal pour les halls d'accueil!



sprint.800 boutique

Structure + Visuel

hauteur	1000 mm	1900 mm
Qté 1	185 €	239 €
Qté 5	152 €	216 €
Qté 10	150€	211 €

Taille visuel
800 x 1000 ou 1900 mm

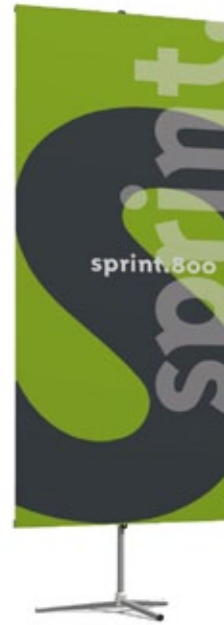

sprint.800

Structure + Visuel

Qté 1	243 €
Qté 5	222 €
Qté 10	215 €

Taille visuel
800 x 1900 mm



sprint.1000

Structure + Visuel

hauteur	1900 mm	2500 mm
Qté 1	273 €	318 €
Qté 5	244€	281 €
Qté 10	237 €	271 €

Taille visuel
1000 x 1900 ou 2500 mm

L'enrouleur low-cost, sans compromis

Enrouleurs



housse
incluse



- + L'assurance d'acheter une solution fiable au meilleur prix, sans concession sur la qualité
- + Deux options : simple ou double face pour une communication plus dynamique
- + Mât en 3 parties, non télescopique
- + Suspente clippante et système ECI (Easy Change of Image) pour changer vous-même votre visuel
- + Housse matelassée avec porte-étiquettes

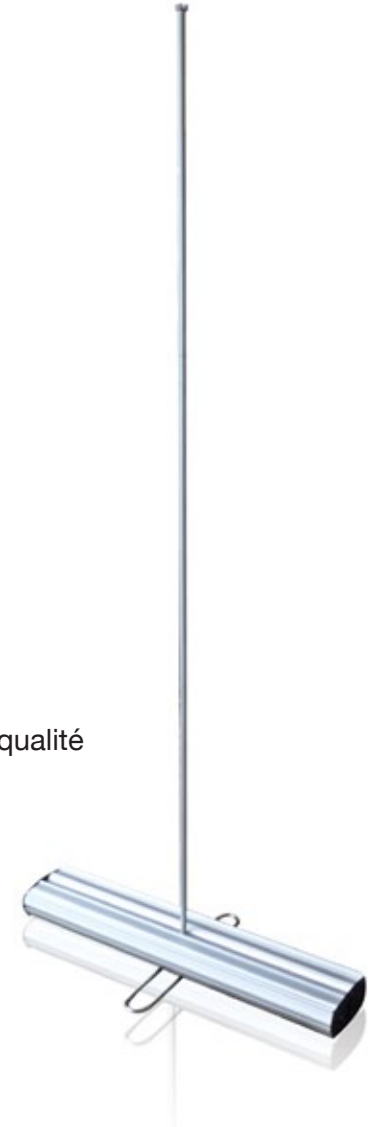

L'enrouleur low-cost, sans compromis

one.

Enrouleurs

L'outil idéal pour communiquer
en galerie marchande grâce
à un affichage recto-verso



one R1

Structure + Visuel

Qté 1	117 €
Qté 6	100 €
Qté 12	96 €

Taille visuel
800 x 2000 mm



one R2

Structure + Visuels

Qté 1	234 €
Qté 6	200 €
Qté 12	191 €

Taille visuels
2 visuels de 800 x 2000 mm

L'enrouleur qui réconcilie fonctionnalité et design

Enrouleurs

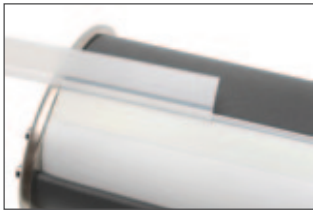

- + Mât télescopique pour ajuster la hauteur de 700 à 2100 mm
- + Suspente clippante et système ECI (Easy Change of Image) pour changer vous-même votre visuel
- + Pied stabilisateur en acier chromé pour une parfaite stabilité
- + Possibilité d'attacher un spot – 50W, 200W, LED

L'enrouleur qui réconcilie fonctionnalité et design

Enrouleurs



600 mm
Créer un impact visuel en limitant l'encombrement

set.600

Structure + Visuel

Qté 1	230 €
Qté 6	212 €
Qté 12	200€

Taille visuel
600 x 2000 mm (hauteur ajustable)



set.800

Structure + Visuel

Qté 1	260 €
Qté 6	237 €
Qté 12	223 €

Taille visuel
800 x 2000 mm (hauteur ajustable)

L'enrouleur qui réconcilie fonctionnalité et design

Enrouleurs



set.1000

Structure + Visuel

Qté 1	315 €
Qté 6	285 €
Qté 12	270 €

Taille visuel
1000 x 2000 mm (hauteur ajustable)



set.1200

Structure + Visuel

Qté 1	370 €
Qté 6	333 €
Qté 12	315 €

Taille visuel
1200 x 2000 mm (hauteur ajustable)

Le stand parapluie le plus créatif

Solutions tout-en-un



container
optionnel

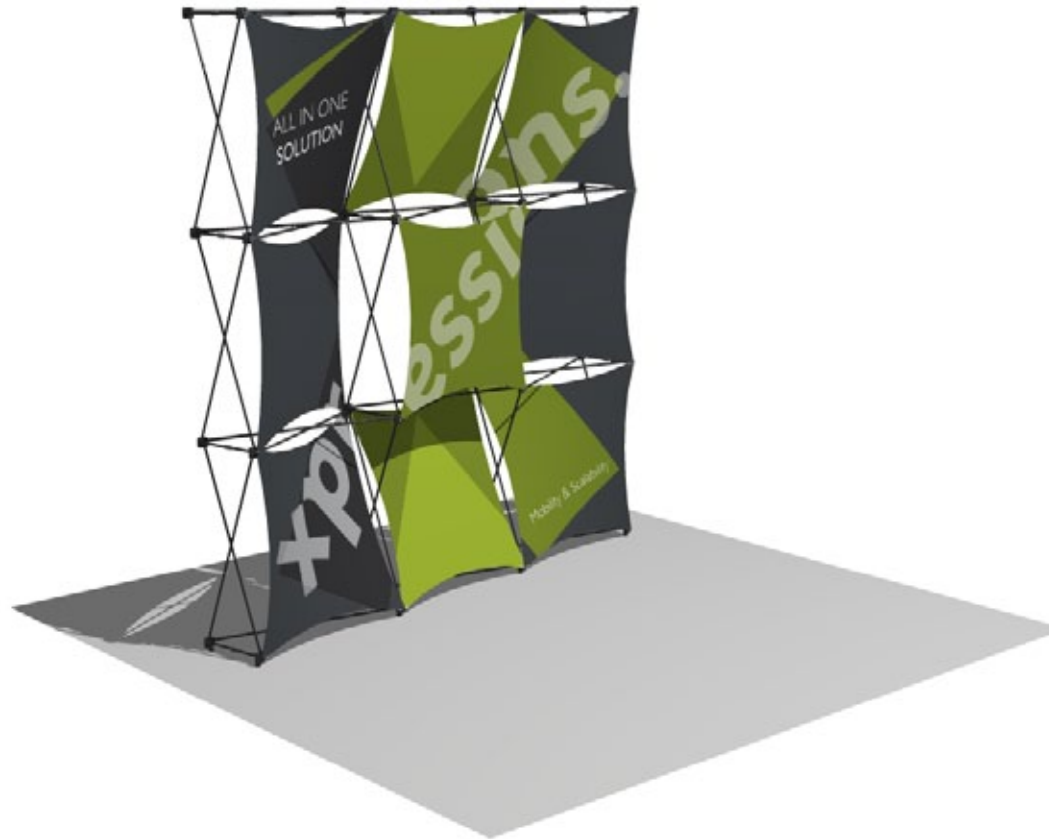

- + Ultra léger : poids maximal de 5 kg
- + Montage instantané en 30 secondes
- + Visuels interchangeables en fonction de votre auditoire ou de vos besoins
- + Créatif : donne du relief à votre stand avec différentes tailles de visuels et possibilités d'attache
- + Nombreux accessoires : spots, étagères, sac de transport

Le stand parapluie le plus créatif

xpressions.

Stand parapluie en tissu



xpressions.4x3

Structure + Visuels + Sac matelassé de transport

Qté 1 **1 778 €**

Taille visuels

8 visuels xpressions 800 x 800 mm
1 visuel xpressions 1080 x 1080 mm
1 visuel xpressions 1600 x 1600 mm



xpressions.3x3

Structure + Visuels + Étagères + Sac matelassé de transport

Qté 1 **1 270 €**

Taille visuels

7 visuels xpressions 800 x 800 mm
1 visuel xpressions 800 x 1600 mm



xpressions.2x3

Structure + Visuels + Sac matelassé de transport

Qté 1 **913 €**

Taille visuels

6 visuels xpressions 800 x 800 mm



xpressions.1x3

Structure + Visuels + Étagère + Sac matelassé de transport

Qté 1 **550 €**

Taille visuels

3 visuels xpressions 800 x 800 mm

Le stand parapluie le plus créatif

xpressions.

Stand parapluie en tissu



xpressions.3x3

Structure + Visuels + Sac matelassé de transport

Qté 1 **1 270 €**

Taille visuels
9 visuels xpressions 800 x 800 mm

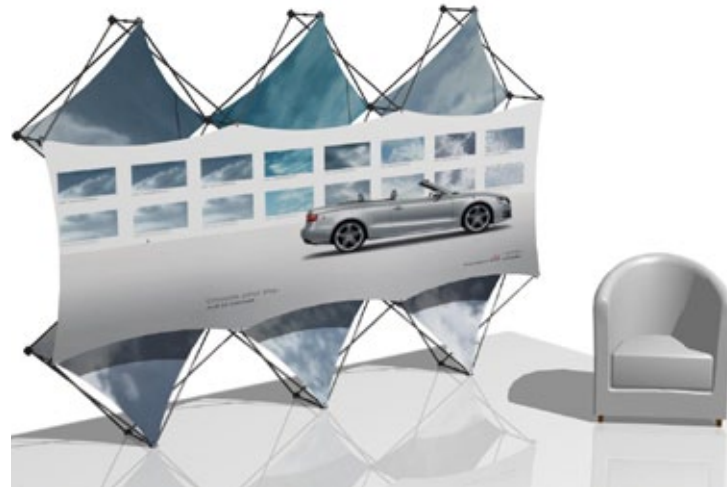

xpressions.argyle

Structure + Visuels + Sac matelassé de transport

Qté 1 **1 418 €**

Taille visuels
6 visuels xpressions 800 x 800 mm
1 visuel xpressions 3240 x 1080 mm



xpressions.pyramide S

Structure + Visuels + Sac matelassé de transport

Qté 1 **507 €**

Taille visuels
3 visuels xpressions 800 x 800 mm

Solutions portables

- + Stand parapluie, kits d'exposition tout-en-un
- + Solutions visuelles légères, faciles à monter et à transporter



< 20 kg



< 15 mm



voiture
train
avion
messagerie

Stand 3x3 petit budget

Solutions tout-en-un



- + Kit de stand 9 m² tout-en-un efficace et économique
- + Le container de transport se transforme en comptoir et vous permet de stocker tout ce dont vous avez besoin pour votre exposition
- + Configurez votre espace : créez un mur d'images avec 3 rouleurs
- + Changez tout ou une partie de votre message entre 2 événements

Stand 3x3 petit budget

Solutions tout-en-un



hello.one

Structure + Visuels +
Container-Comptoir

Qté 1	1 010 €
Qté 6	880 €
Qté 12	851 €

Taille visuels

3 visuels enrouleurs 800 x 2000 mm
1 visuel comptoir 2360 x 900 mm

Le meilleur stand itinérant

Solutions tout-en-un

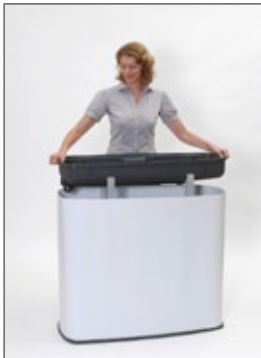

- + Montage rapide et sans outils
- + Bénéficiez des fonctionnalités du set : fixation de spot, mât télescopique, système de changement d'images
- + Le kit idéal pour les présentations en face-à-face : roadshows, animations en galeries marchandes, ...

Le meilleur stand itinérant

hello.set

Solutions tout-en-un

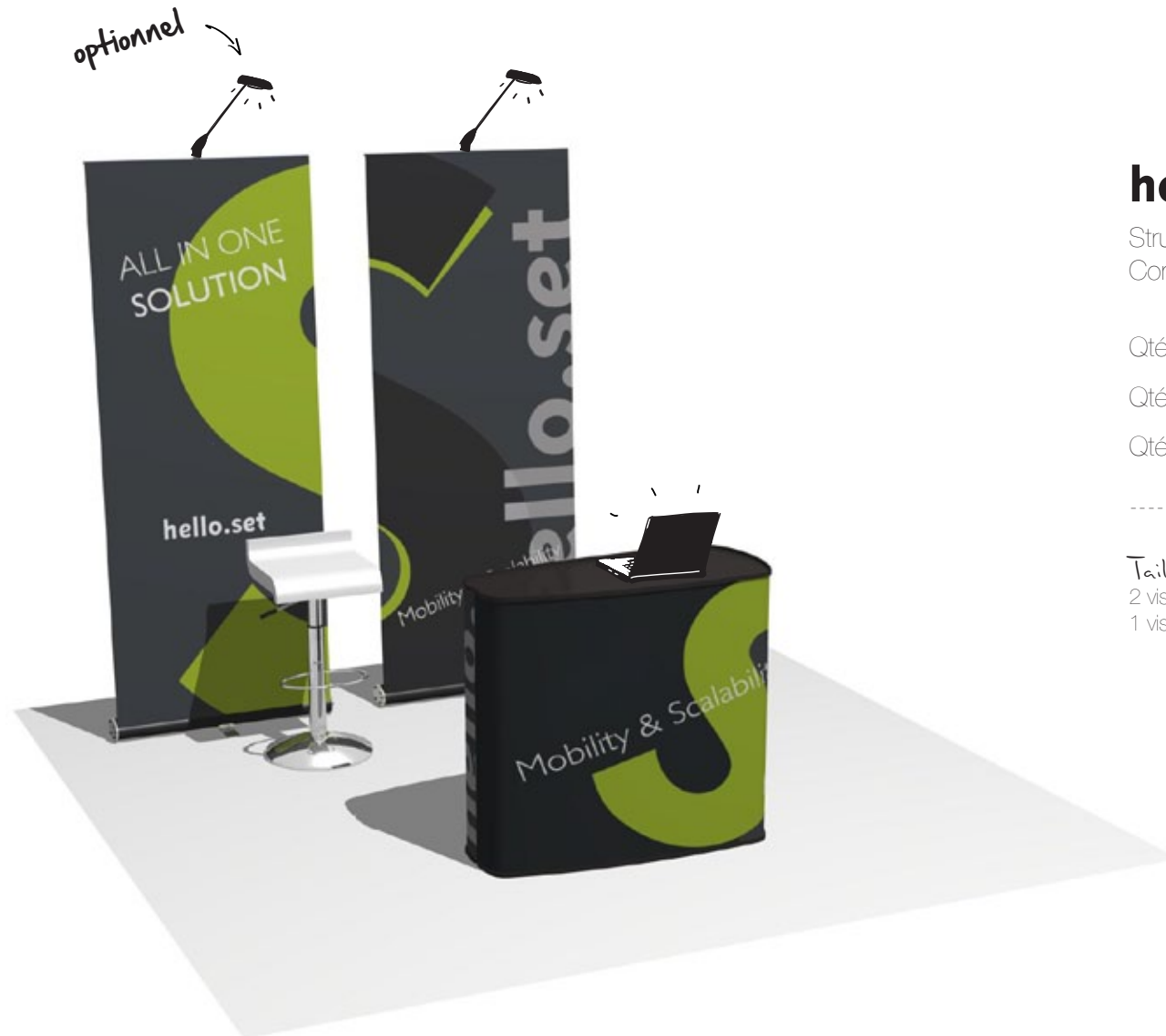

hello.set

 Structure + Visuels +
 Container-Comptoir

Qté 1	1 120 €
Qté 6	1 003 €
Qté 12	948 €

Taille visuels

 2 visuels enrouleurs 800 x 2000 mm
 1 visuel comptoir 2360 x 900 mm

Kit d'exposition tout-en-un

Solutions tout-en-un



- + Dépliez, installez et repliez vous-même votre stand de 9 ou 18m² en moins de 10 minutes
- + Solution la plus économique : un stand de 9m² qui se range dans un container de transport léger et peu volumineux
- + Changez une partie du visuel sans changer tout le mur d'images : plus économique et permet d'adapter votre message
- + Livré avec deux étagères qui permettent de relier les structures xpressions.1x3 pour créer un mur d'images 3x3 et mettant en valeur vos produits et catalogues

Kit d'exposition tout-en-un



Solutions tout-en-un

*De nombreuses combinaisons
et configurations possibles,
contactez-nous !*



*Relier 2 structures 1x3
avec des étagères pour
faire une structure 3x3*

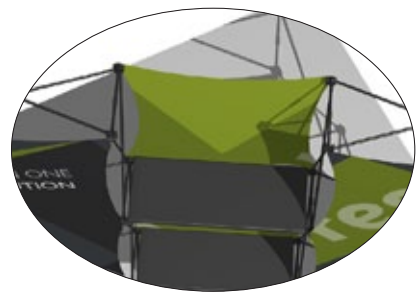

hello.xpress

Structure + Visuels +
Container-Comptoir

Qté 1	1 857 €
Qté 6	1 652 €
Qté 12	1 560 €

Taille visuels

3 visuels 2400 x 800 mm
1 visuel comptoir 2530 x 900 mm

Solution modulaire de 9 m²



Solutions tout-en-un

Chaque kit se range dans une seule valise de transport qui se transforme en comptoir !

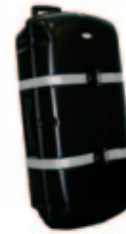

Qté 1 **1 667 €**

KIT.XPRESS 1

Taille visuels
6 visuels xpressions 800 x 800 mm
1 visuel comptoir 2530 x 900 mm



Qté 1 **2 110 €**

KIT.XPRESS 2

Taille visuels
2 visuels xpressions 800 x 800 mm
1 visuel xpressions 1080 x 2160 mm
1 visuel xpressions 2380 x 2380 mm
1 visuel comptoir 2530 x 900 mm



Qté 1 **1 857 €**

KIT.XPRESS 3

Taille visuels
6 visuels xpressions 800 x 800 mm
1 visuel xpressions 2400 x 800 mm
1 visuel comptoir 2530 x 900 mm

Solution modulable de 9 à 18 m²



Solutions tout-en-un

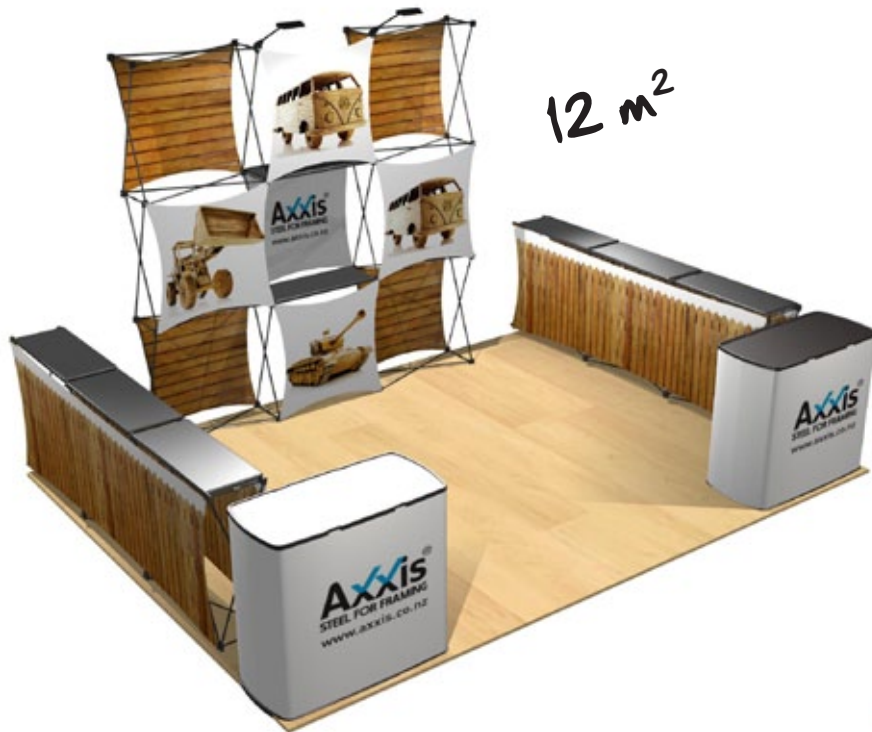

12 m²

Qté 1 **4 260 €**

KIT.XPRESS 4

Taille visuels

- 9 visuels xpressions 800 x 800 mm
- 4 visuels xpressions 2400 x 800 mm
- 2 visuels comptoir 2530 x 900 mm

* étagères et 2 spots à halogène inclus

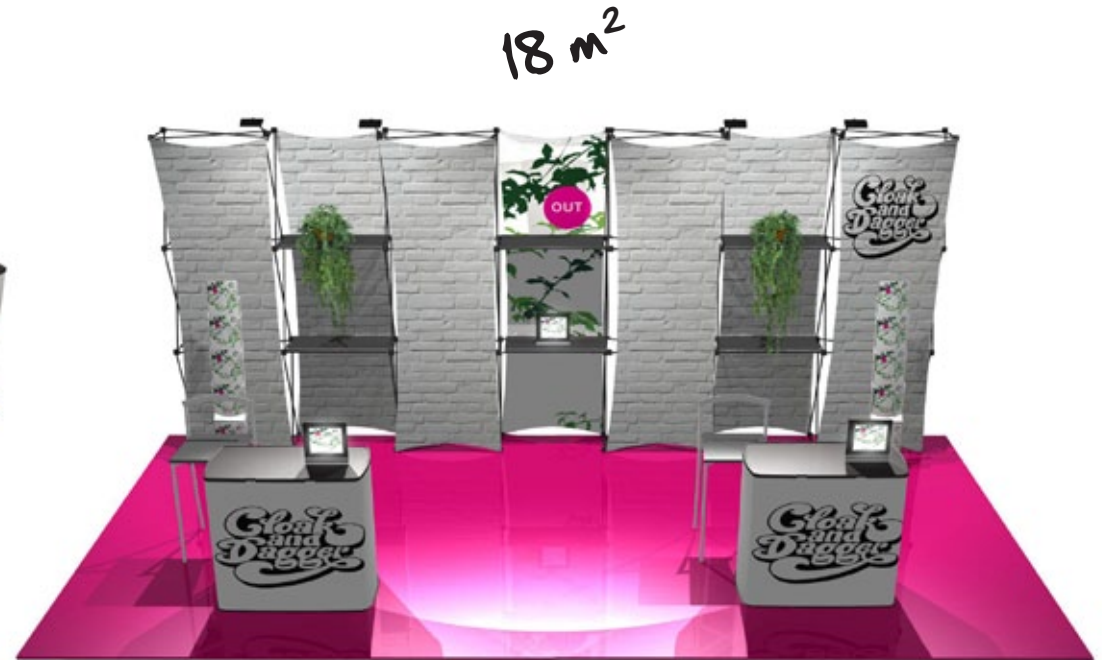

18 m²

Qté 1 **4 257 €**

KIT.XPRESS 5

Taille visuels

- 7 visuels xpressions 800 x 2400 mm
- 2 visuels comptoir 2530 x 900 mm

* étagères et 4 spots à halogène inclus
 - brochures hold-up en option

Chaque kit se range dans une seule valise de transport qui se transforme en comptoir !



La nouvelle génération de stand parapluie

Stand parapluie en tissu



- + Visuel grand format haute-définition imprimé en sublimation qui assure un rendu des couleurs parfait dans le temps
- + Prix imbattable : une qualité haut de gamme à un prix inégalé
- + Plus rapide à monter, plus écologique et plus économique qu'un stand parapluie traditionnel avec barres magnétiques et visuels encapsulés. Il est aussi moins cher à utiliser
- + Le visuel en tissu reste attaché à la structure même repliée. Le montage est donc simple et intuitif. Le visuel est toujours tendu par le velcro

La nouvelle génération de stand parapluie

virage.

Stand parapluie en tissu

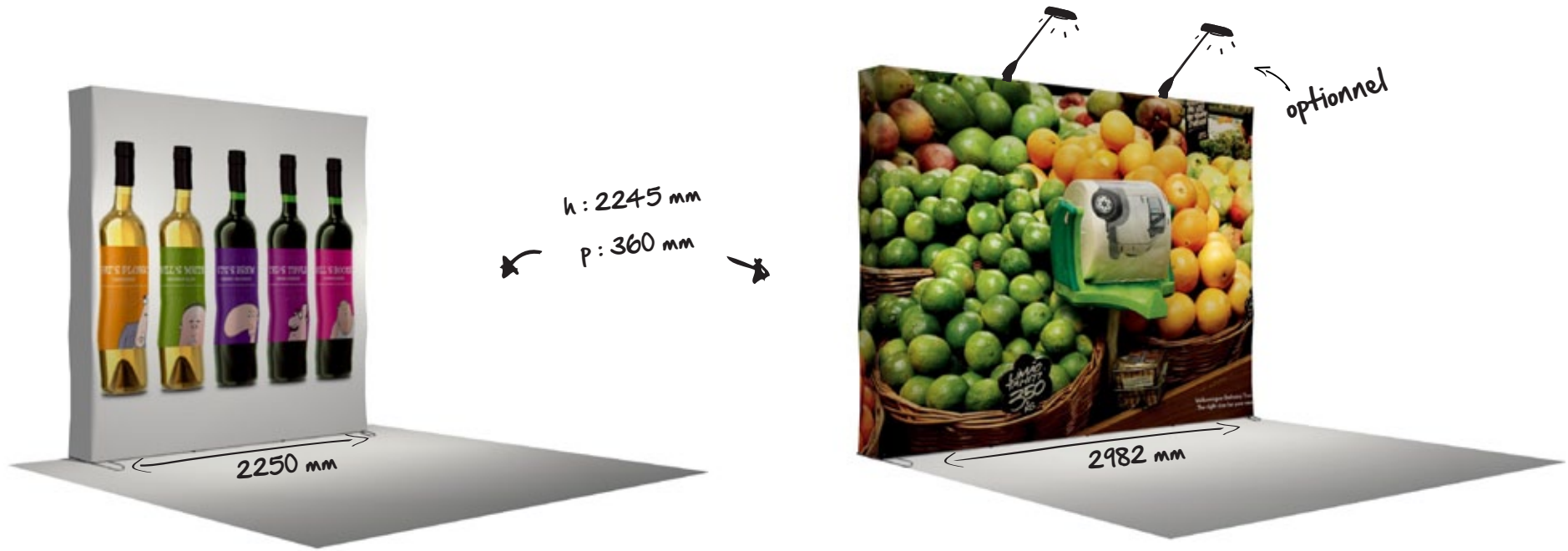

virage.3x3

Structure + Visuel +
1 Sac de transport à roulettes

Qté 1	915 €
Qté 5	823 €
Qté 10	778 €

Taille visuel avec retours
1 visuel virage 2970 x 2240 mm

virage.4x3

Structure + Visuel

Qté 1	1 067 €
Qté 5	960 €
Qté 10	907 €

Taille visuel avec retours
1 visuel virage 3720 x 2240 mm

La nouvelle génération de stand parapluie

virage.

Stand parapluie en tissu



virage.3x3

Structure + Visuels + Comptoir M

Qté 1	1 157 €
Qté 5	1 052 €
Qté 10	1 000 €

Taille visuels

- 1 visuel virage 2970 x 2240 mm
- 1 visuel comptoir M 900 x 1100 mm



virage.4x3

Structure + Visuels + Comptoir L

Qté 1	1 550 €
Qté 5	1 413 €
Qté 10	1 347 €

Taille visuels

- 1 visuel virage 3720 x 2240 mm
- 1 visuel comptoir L 1000 x 1720 mm

La nouvelle génération de stand parapluie

virage.

Stand parapluie en tissu



virage.3x3

Structure courbe + Visuel

Qté 1	900 €
Qté 5	810 €
Qté 10	765 €

Taille visuel

1 visuel virage 2790 x 2240 mm



virage.4x3

Structure courbe + Visuel

Qté 1	1175 €
Qté 5	1058 €
Qté 10	999 €

Taille visuel

1 visuel virage 3460 x 2240 mm

Stand parapluie classique

Stand parapluie



- + Stand parapluie autobloquant / mise en place du visuel automatique
- + Kits 3x3 et 3x4 courbes ou droits incluant : structure, visuels, container de transport et spots
- + Nombreux accessoires disponibles : étagères, niches, spots
- + Option kit : transformation du container en comptoir

Stand parapluie classique

Stand parapluie

Existe également en
structure droite!



blue.3x3

Structure + Visuels +
Container + 2 spots 200 W

Qté 1 **1 243 €**

Qté 5 **1 174 €**

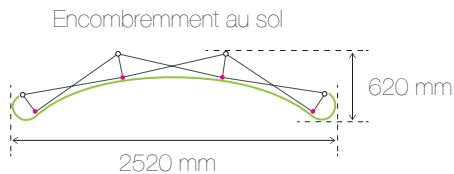

Taille visuels

Courbe
Facade : 742 x 2375 (par lé)
Retour : 450 x 2375 (par lé)

Droit
Facade : 780 x 2375 (par lé)
Retour : 724 x 2375 (par lé)



blue.4x3

Structure + Visuels +
Container + 2 spots 200 W

Qté 1 **1 481 €**

Qté 5 **1 399 €**

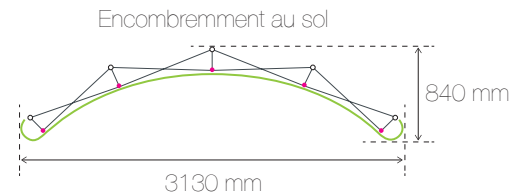

Taille visuels

Courbe
Facade : 742 x 2375 (par lé)
Retour : 450 x 2375 (par lé)

Droit
Facade : 780 x 2375 (par lé)
Retour : 724 x 2375 (par lé)

Pourquoi choisir des visuels en tissu ?

sublimation.

Les visuels en tissu sont adaptés aux métiers de l'exposition et de l'événementiel. Faciles à transporter, manipuler et installer, ils ne se rayent pas, ne froissent pas et peuvent être lavés, même en pressing.

Qu'est-ce que l'impression par sublimation ?

La sublimation est le phénomène physique par lequel un corps passe directement de l'état solide à l'état gazeux. Les fibres du tissu sont directement teintées, ce qui améliore la résistance des couleurs à travers le temps.

Ses avantages

- + Une qualité inégalée : l'impression par sublimation offre un contraste, une intensité et une profondeur inégalés. Les couleurs sont vives, dans une large gamme, y compris les noirs à densité élevée.
- + Anti-reflet : Le tissu sublimé absorbe la lumière et évite ainsi tout reflet sur votre image.
- + Processus plus écologique : les procédés d'impression et les encres utilisées sont des solutions à base aqueuse sans solvant et sans odeur.





Qu'est-ce qu'un visuel SEG ?

SEG (Silicone Edge Graphic) est un système d'attache constitué d'un joint en silicone cousu sur le visuel. Il s'insère dans la rainure du profilé en aluminium. D'une précision extrême, il permet une parfaite tension du visuel une fois installé.

Résultat : un visuel très grand format dont le rendu fait penser aux visuels photographiques des panneaux rigides. Sans les inconvénients !

Pourquoi choisir des visuels SEG ?

- + Frais de montage réduits : les visuels SEG sont faciles à monter et démonter. Ils nécessitent moins de main d'œuvre
- + Frais d'envoi et de stockage moins élevés : les visuels SEG sont moins lourds et moins volumineux que les autres médias
- + Du grand format très haute qualité : les visuels SEG sont tendus sur leur cadre en aluminium sans couture et sans pli, la finition de votre stand véhicule une vraie image de qualité

Structure « Wall Frame »

wall frame.

Mur d'images en tissu



- + Esthétique haut de gamme pour architecture intérieure en entreprises, magasins, restaurants...
- + Visuel SEG : parfaitement tendu, changement instantané et sans outil
- + Visuel sur mesure jusqu'à 3 m de hauteur sans raccord
- + Solution recommandée pour réutiliser les visuels de votre ancien stand après un salon

Structure « Wall Frame »

wall frame.

Mur d'image en tissu

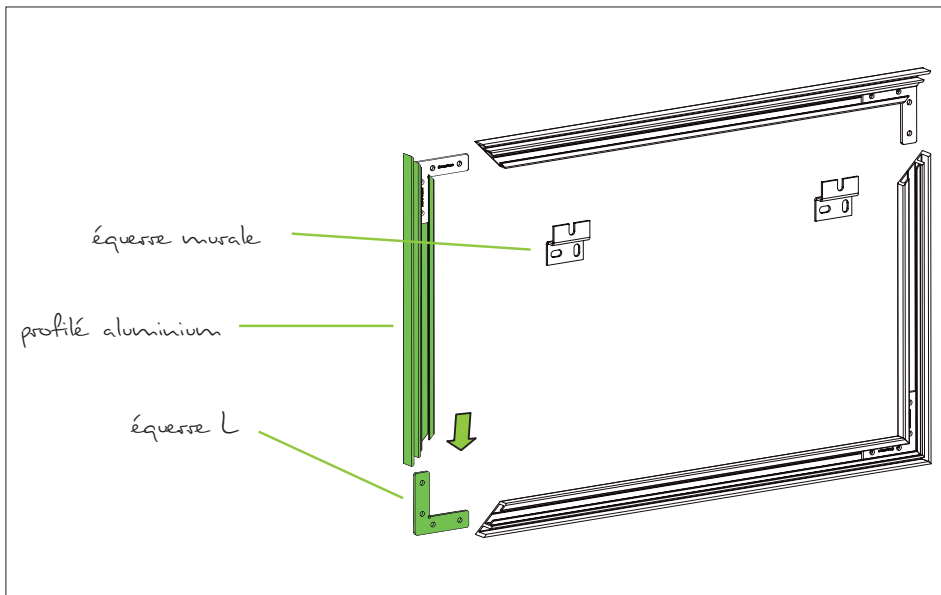
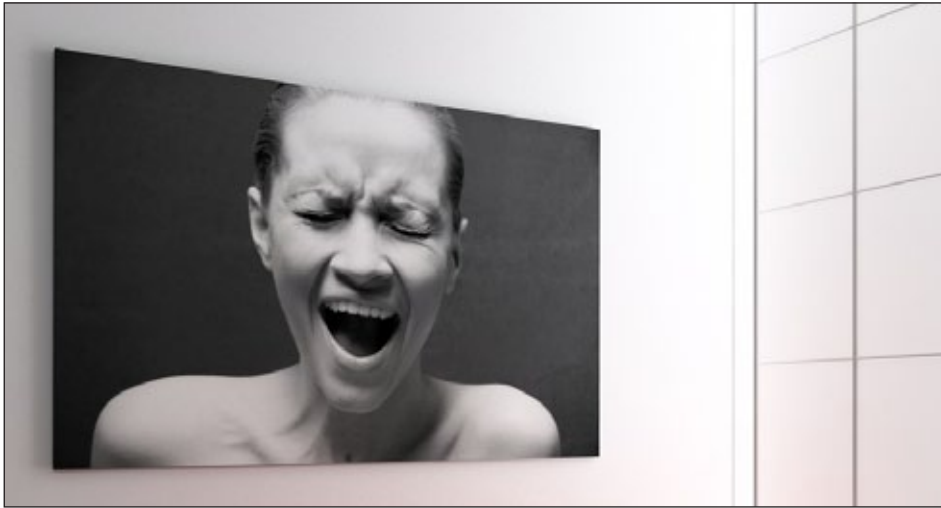

frame.

Structure + Visuel

hauteur

largeur

	1000	1500	2000	2500	3000
800	175 €	227 €	287 €	330€	425 €
1000	195 €	255 €	322 €	373 €	475 €
2000	322€	425 €	513€	602 €	740 €
3000	475 €	615 €	740 €	865 €	1 040 €
4000	578 €	755 €	917 €	1 012€	1 210 €

Taille visuels

Sur mesure jusqu'à 3 m de hauteur sans raccord.

Tarifs sur la base du tissu ECO FRAME

Solutions transportables

- + Configurations standard de 9 à 36 m²
- + Conditionnées dans des sacs ou caisses de transport
- + À monter soi-même ou avec des professionnels



> 20 kg



> 30 mm /
monteur



utilitaire
messagerie
fret

Cadre modulaire pour la communication

Mur d'image autoportant



- + Visuel parfaitement tendu, cadre en aluminium anodisé : votre message est mis en valeur
- + Mur d'image autoportant simple ou double-face
- + Plusieurs formes de pied disponibles

Cadre modulaire pour la communication

panoramic™

Mur d'image autoportant



Options

- + Plusieurs tissus disponibles en fonction de vos besoins
- + Pied fusée (pour hauteur > 1,2m) : 28 € / pied
- + Spots à halogène 200 W ou à LED
- + Solution de transport trolley bag à partir de 170 €

Taille visuels

Sur mesure jusqu'à 3 m de visuel sans raccord

Tarifs sur la base du tissu TRICOT G4

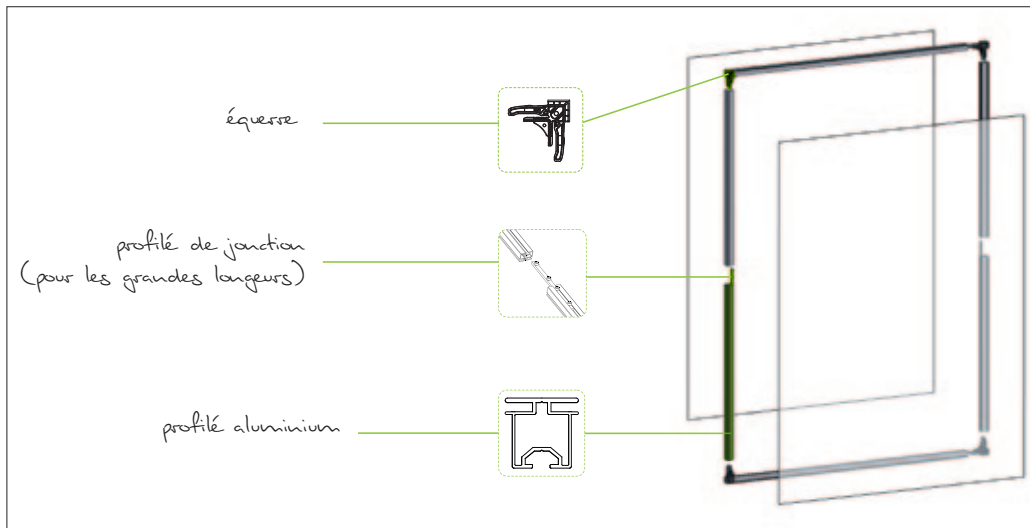
Visuel
rectoStructure + visuel (recto)
hauteur

	1000	1500	2000	2500
800	202 €	255 €	308 €	395 €
1000	227 €	287 €	347 €	443 €
2000	347 €	442 €	537 €	680 €
3000	538 €	673 €	810 €	1 025 €
4000	693 €	870 €	1 047 €	1 197 €
5000	813 €	1 025 €	1 167 €	1 630 €

largeur

Visuel
R°/V°Structure + visuels (recto/verso)
hauteur

	1000	1500	2000	2500
800	258 €	340 €	420 €	535 €
1000	295 €	392 €	487 €	618 €
2000	487 €	652 €	817 €	1 030 €
3000	748 €	988 €	1 230 €	1 550 €
4000	973 €	1 290 €	1 607 €	1 827 €
5000	1 163 €	1 550 €	1 797 €	2 418 €

largeur

Petit espace, grand impact — 9 et 12 m²

Configurations standard 9 et 12 m²



- + Véhiculez une vraie image de qualité grâce à Panoramic, système modulaire d'exposition permettant de recouvrir 100% de la structure avec des visuels en tissu
- + Tous les kits sont livrés complets : structure, visuels, spots, outils de montage, conditionnement
- + Aucune expertise requise pour le montage du stand, grâce à une notice de montage et un système de repérage astucieux
- + Fonctionnalités disponibles (en option sur certains kits) : réserve de stockage, étagères, porte-brochures, rétro-éclairage, porte-écran

Petit espace, grand impact — 9 m²

Configurations standard 9 m²

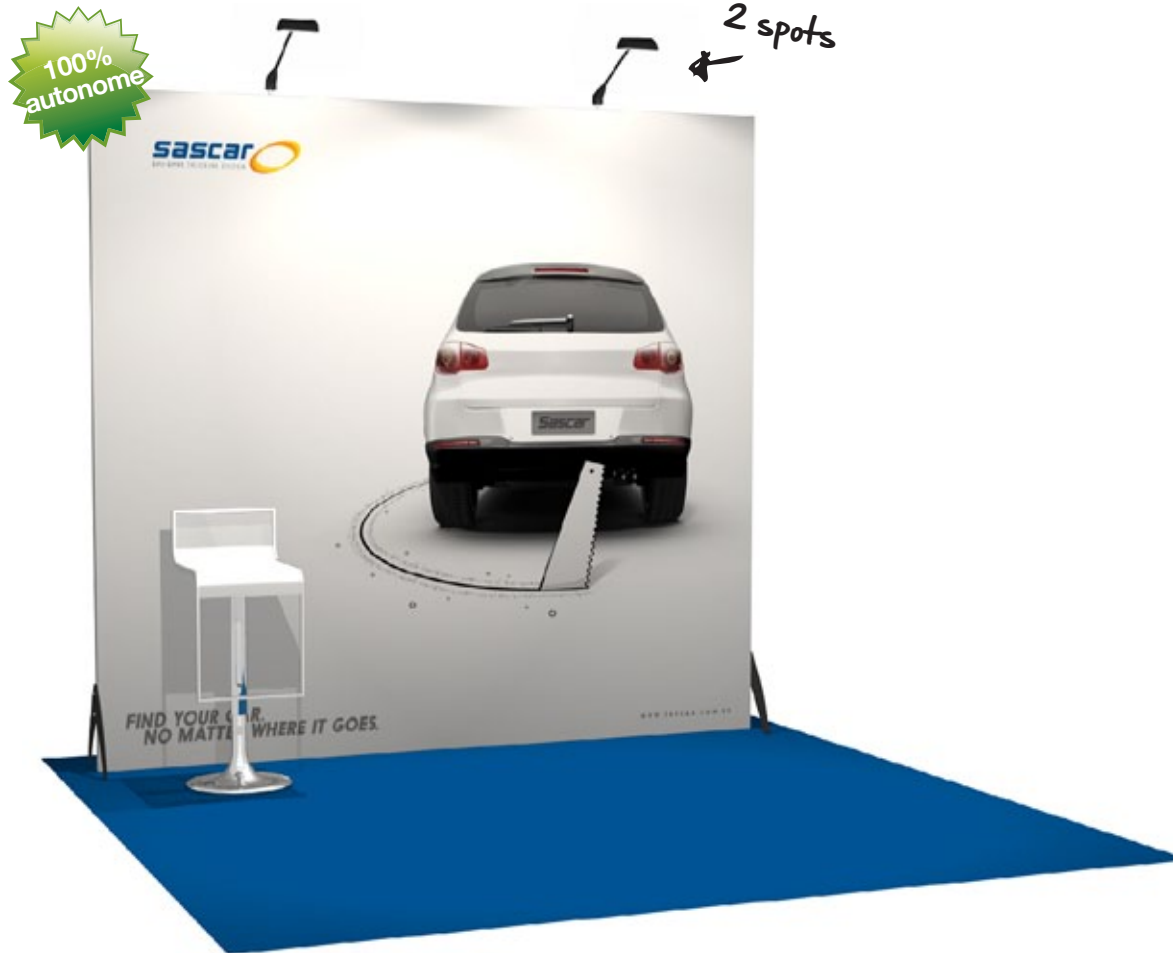

panoramic™

Structure + Visuel + 2 spots
200 W + Conditionnement

achat* **1 891 €**

location* **1 191 €**

*hors mobilier -----

Nom produit
PAN-STAND-1

Solution de transport
1 trolley bag XL

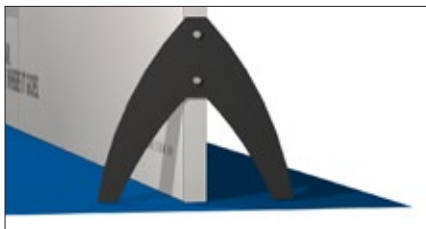

pieds fusée



spots 200 W



hauteur standard 2,5 m

Petit espace, grand impact — 9 m²

Configurations standard 9 m²

Espace de rangement

100% autonome



2 comptoirs*



Structure + Visuel + 3 spots
200 W + Conditionnement

achat* **3 764 €**
location* **2 327 €**

*hors mobilier

Nom produit
PAN-STAND-10

Solution de transport
1 trolley bag XL

Options*

	achat	location
comptoir PAN-COUNT-5	964 €	445 €

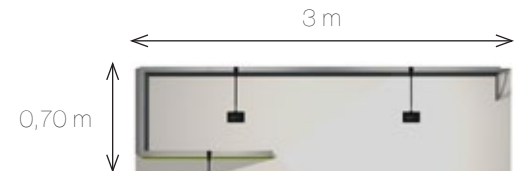

3 m

0,70 m



hauteur standard 2,5 m



espace de rangement



comptoir avec étagère (coloris plateau : nous consulter)*

Petit espace, grand impact — 9 m²

Configurations standard 9 m²



Structure + Visuels + 4 spots
200 W + Conditionnement

achat* **3 709 €**
location* **2 336 €**

*hors mobilier & écran TV

Nom produit
PAN-STAND-2

Solution de transport
1 trolley bags XL



porte-écran (en option)



4 spots 200 W

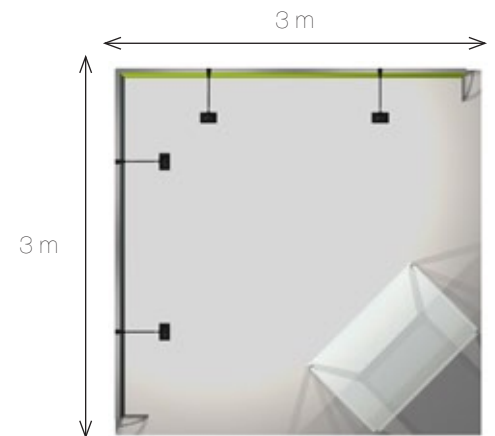

hauteur standard 2,5 m

Petit espace, grand impact — 9 m²

Configurations standard 9 m²



Structure + Visuels + 2 spots
200 W + Conditionnement

achat* **4 182 €**
location* **2 345 €**

*hors mobilier

Nom produit
PAN-STAND-15

Solution de transport
2 trolley bags XL

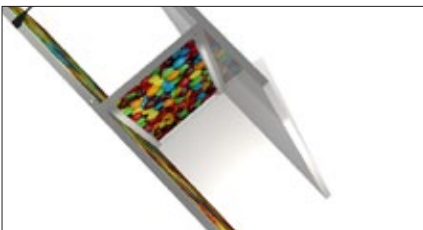

espace de rangement

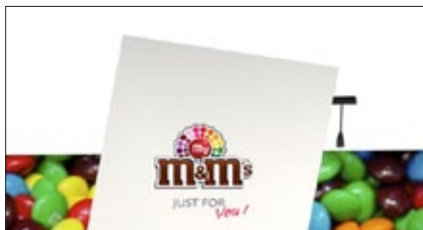

structure ultra design & signalétique haute

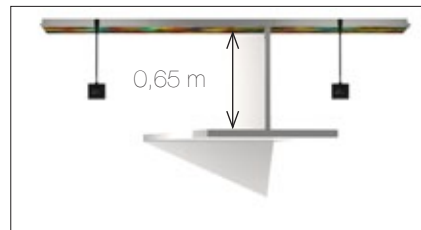

encombrement au sol minimum

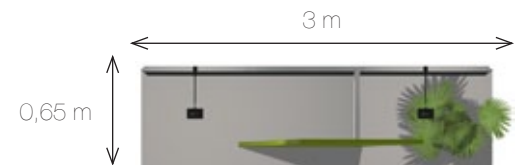

hauteur 3 m

Petit espace, grand impact — 9 m²

Configurations standard 9 m²



Structure + Visuels + 3 spots
200 W + Conditionnement

achat* **4 545 €**

location* **2 382 €**

*hors mobilier -----

Nom produit
PAN-STAND-3

Solution de transport
2 trolley bags XL

Options*

porte-bannières

SPRINT.BOUTIQUE*

*tarif en fonction de la taille du visuel

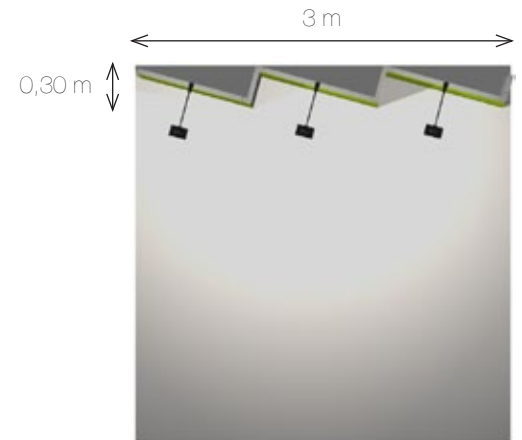

hauteur standard 2,5 m



effet zig-zag = plus de profondeur



spots 200 W

Petit espace, grand impact — 9 m²

Configurations standard 9 m²



Structure + Visuels + 3 spots
200 W + Conditionnement

achat* **4 809 €**
location* **2 927 €**

*hors mobilier

Nom produit
PAN-STAND-8

Solution de transport
2 trolley bags XL

Options*

	achat	location
comptoir		
PAN-COUNT-5	964 €	445 €
porte-brochures		
HOLD-UP	268 €	133 €

3 m

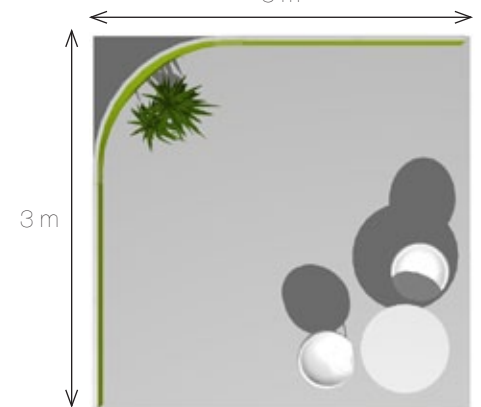

3 m

hauteur standard 2,5 m



angle arrondi = image grand format



spots 200 W



comptoir avec étagère

Petit espace, grand impact — 9 m²

Configurations standard 9 m²



Structure + Visuels + 3 spots
200 W + Conditionnement

achat* **3 300 €**

location* **2 000 €**

*hors mobilier

Nom produit
PAN-STAND-7

Solution de transport
1 trolley bag XL



espace de rangement



spots 200 W

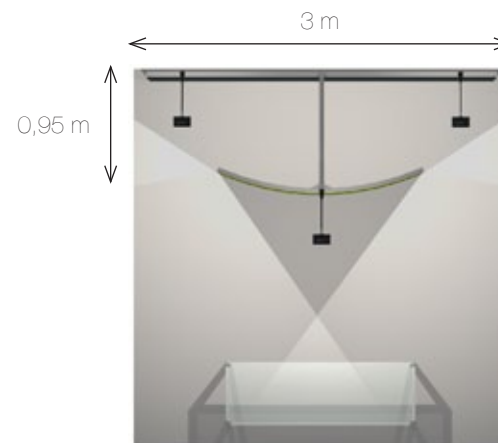

hauteur standard 2,5 m

Petit espace, grand impact — 9 m²

Configurations standard 9 m²



Structure + Visuels + 3 spots
200 W + Conditionnement

achat **4 927 €**
location **3 064 €**

Non produit
PAN-STAND-11

Solution de transport
2 trolley bags XL

Options*

	achat	location
comptoir PAN-COUNT-5	964 €	445 €



cloison orientable



comptoir avec étagère*



spots 200 W

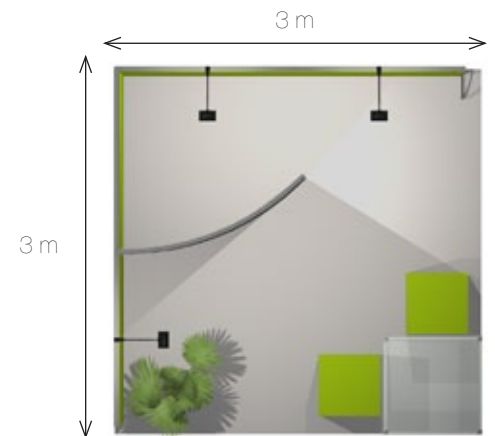

3 m

hauteur standard 2,5 m

Petit espace, grand impact — 9 m²

Configurations standard 9 m²

100% autonome



1 comptoir*



comptoir avec étagère



Structure + Visuels+ 6 spots
200 W + Conditionnement

achat* **5 536 €**

location* **3 500 €**

*hors mobilier

Nom produit
PAN-STAND-6

Solution de transport
2 trolley bags XL

Options*

	achat	location
comptoir PAN-COUNT-5	964 €	445 €
porte-brochures HOLD-UP	268 €	133 €

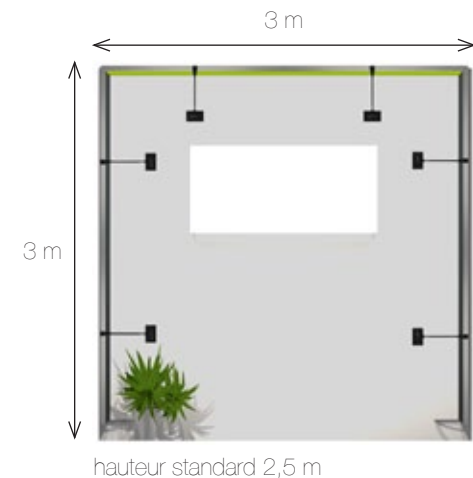

hauteur standard 2,5 m

Petit espace, grand impact — 9 m²

Configurations standard 9 m²



Structure + Visuels + 2 spots
200 W + Conditionnement

achat* **6 500 €**

location* **3 782 €**

*hors écran TV -----

Nom produit
PAN-STAND-4

Solution de transport
3 caisses empilables

Options*

	achat	location
comptoir		
PAN-COUNT-5	964 €	445 €
spot (supplémentaire)		
200 W	58 €	30 €

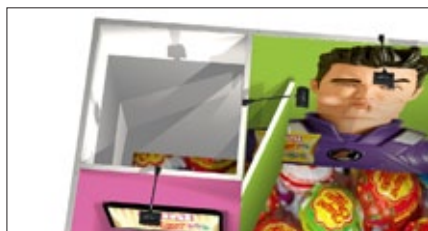
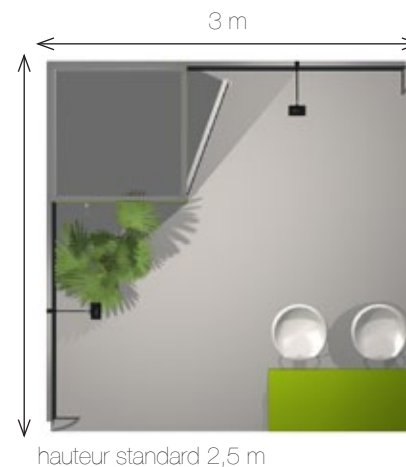

réserve sécurisée 1 x 1 m



comptoir avec étagère*



porte-écran (écran 102 cm max, non inclus)

Petit espace, grand impact — 9 m²

Configurations standard 9 m²



Enrouleur +
Porte-brochures*

Espace de rangement
colonne avec niche



niche avec étagères

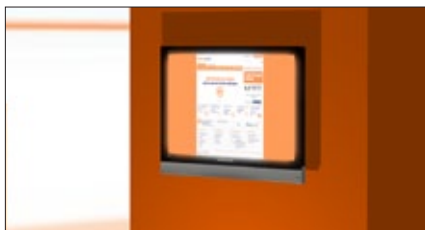

porte-écran (écran 102 cm max, non inclus)



Structure + Visuels + 3 spots
200 W + Conditionnement

achat* **7 891 €**

location* **4 764 €**

*hors mobilier

Nom produit
PAN-STAND-14

Solution de transport
3 caisses empilables

Options*

	achat	location
porte-brochures		
HOLD-UP / DS	476 €	239 €

+ Visuel 800x1900 mm

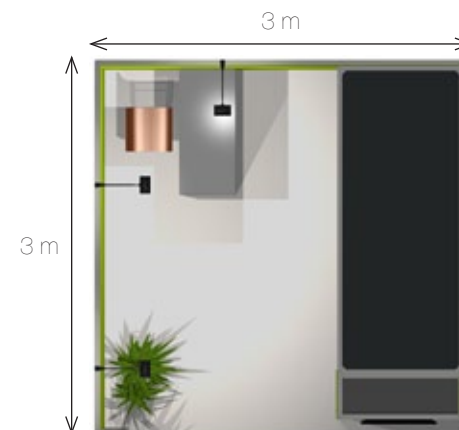

3 m

hauteur standard 2,5 m

Petit espace, grand impact — 12 m²

Configurations standard 12 m²

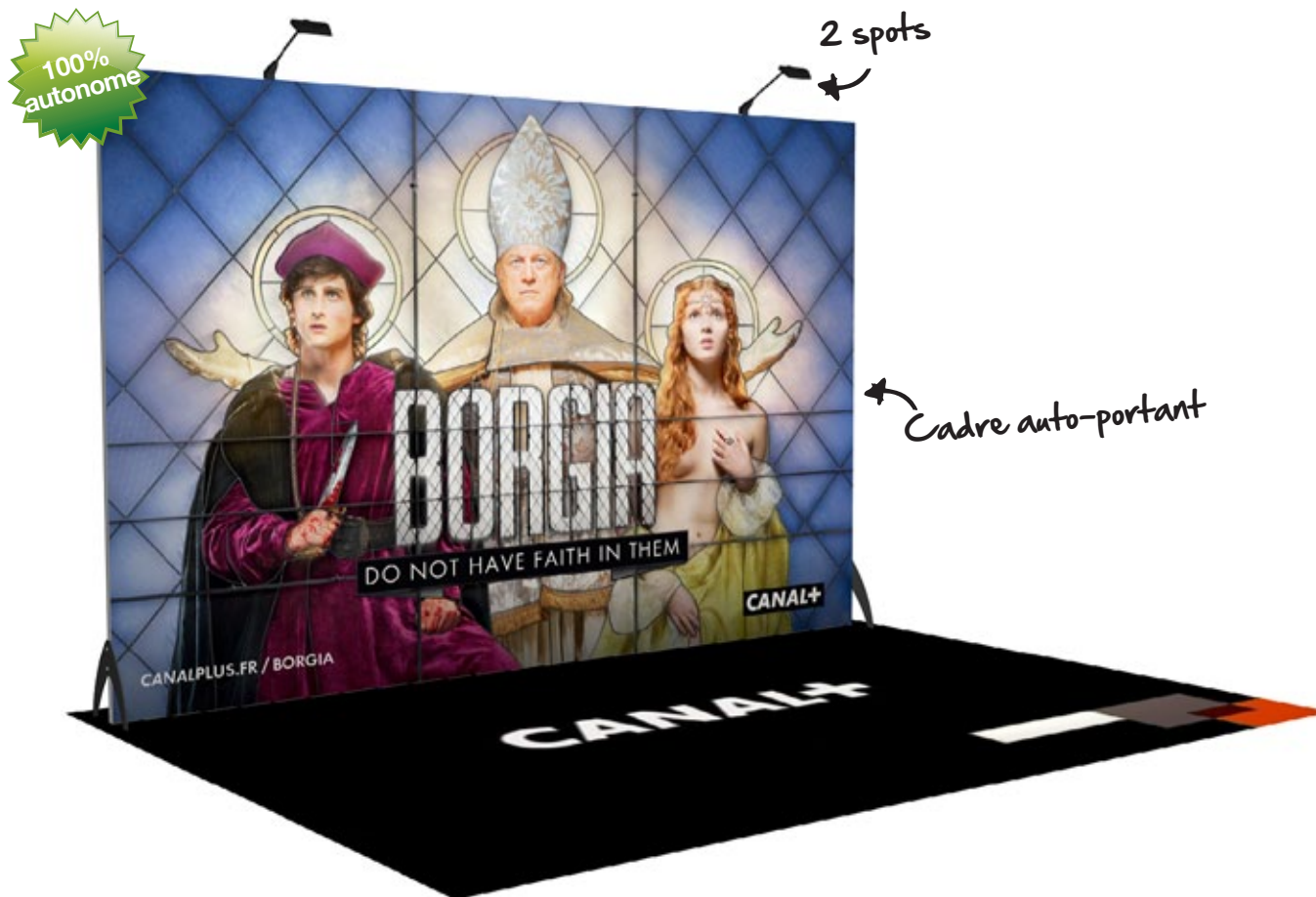

panoramic™

Structure + Visuel + 2 spots
200 W + Conditionnement

achat* **2 500 €**

location* **1 582 €**

Non produit
PAN-STAND-22

Solution de transport
1 trolley bag XL

Options*

	achat	location
spot (supplémentaire)		
200 W	58 €	30 €



spots 200 W



pièdes fusée



Petit espace, grand impact — 12 m²

Configurations standard 12 m²

100% autonome

Espace de rangement



espace de rangement



demi-pieds



spots 200 W

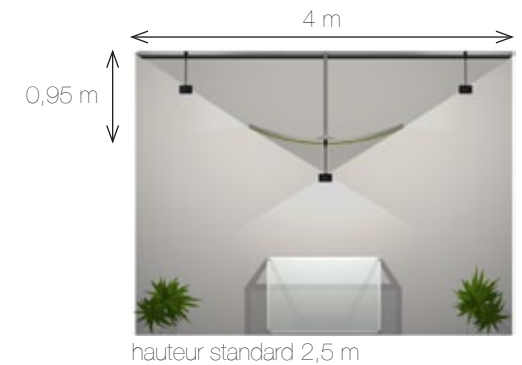

hauteur standard 2,5 m

panoramic™

Structure + Visuels + 3 spots
200 W + Conditionnement

achat* **3 700 €**

location* **2 300 €**

Non produit
PAN-STAND-19

Solution de transport
1 trolley bags XL

Petit espace, grand impact — 12 m²

Configurations standard 12 m²



Structure + Visuels + 2 spots
200 W + Conditionnement

achat* **4 645 €**

location* **2 718 €**

Non produit
PAN-STAND-16

Solution de transport
2 trolley bags XL

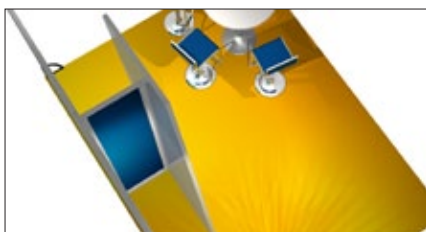

espace de rangement



structure ultra design & signalétique haute



encombrement au sol minimum

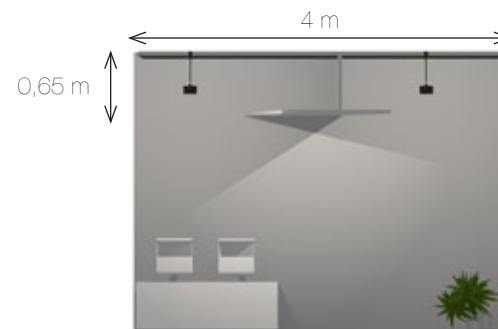

hauteur 3 m

Petit espace, grand impact — 12 m²

Configurations standard 12 m²

100% autonome

Pas de profilé alu apparent

2 spots 350 W éco



panoramic™

Structure + Visuels +
2 spots 350 W éco +
Conditionnement

achat* **4 718 €**

location* **2 900 €**

Nom produit
PAN-STAND-20

Solution de transport
2 trolley bags XL



structure invisible



porte-écran (écran 102 cm max, non inclus)

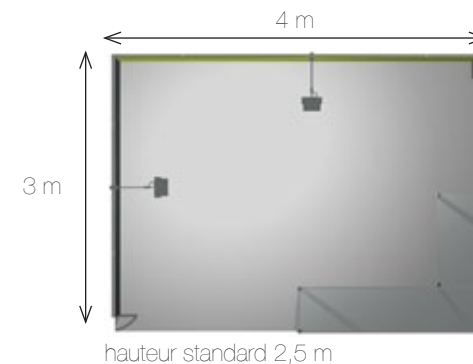

Petit espace, grand impact — 12 m²

Configurations standard 12 m²



Structure + Visuels + 4 spots
200 W + Conditionnement

achat* **5 536 €**
location* **3 455 €**

*hors mobilier

Nom produit
PAN-STAND-12

Solution de transport
2 trolley bags XL

Options*

	achat	location
comptoir		
PAN-COUNT-1	1 318 €	636 €



cloison orientable



comptoir avec étagère (coloris plateau : nous consulter)*



design élégant

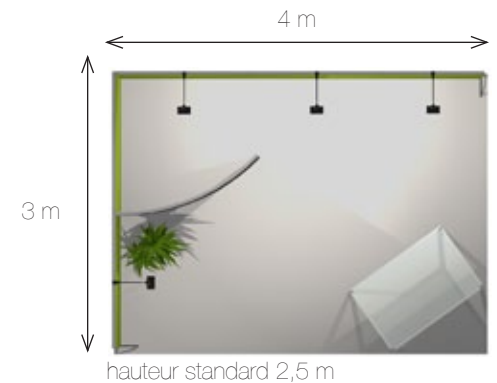

Petit espace, grand impact — 12 m²

Configurations standard 12 m²



panoramic™

Structure + Visuels + 3 spots
200 W + Conditionnement

achat **6 000 €**

location **3 455 €**

Non produit
PAN-STAND-17

Solution de transport
caisse empilable

Options*

	achat	location
comptoir PAN-COUNT-3	1 827 €	945 €



réserve sécurisée (stand adossé à une cloison existante)*



comptoir en S avec visuels double face*



design élégant

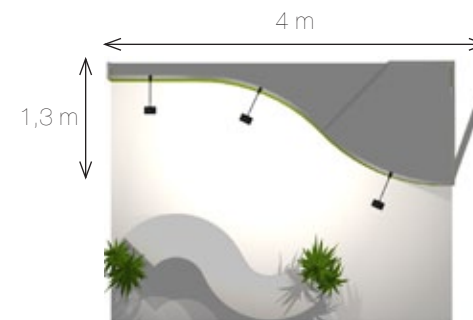

hauteur standard 2,5 m

Petit espace, grand impact — 12 m²

Configurations standard 12 m²



Structure + Visuels + 4 spots
200 W + Conditionnement

achat* **6 873 €**
location* **3 945 €**

Non produit
PAN-STAND-18

Solution de transport
caisse empilable

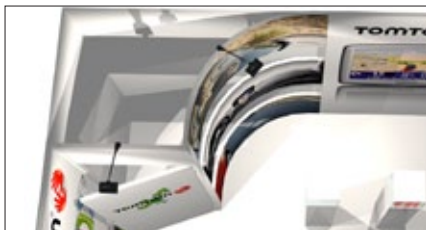

réserve sécurisée (stand adossé à une cloison existante)*



structure design

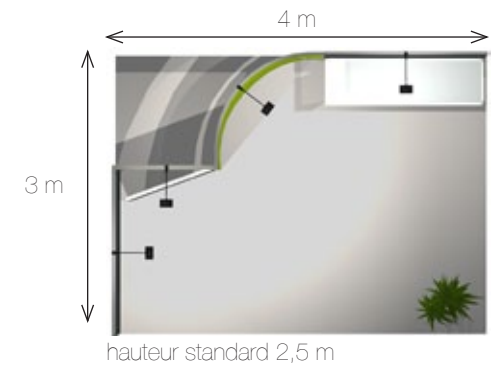

Petit espace, grand impact — 12 m²

Configurations standard 12 m²



panoramic™

Structure + Visuels +
1 spot 350 W éco +
Conditionnement

achat* **7 162 €**
location* **3 991 €**

*hors mobilier

Nom produit
PAN-STAND-21

Solution de transport
caisse empilable

Options*

	achat	location
comptoir PAN-COUNT-1	1 318 €	636 €



2 niches avec étagères



comptoir avec étagère*



spot 350 W éco

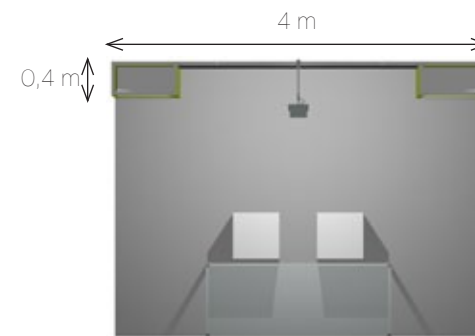

hauteur standard 2,5 m

Petit espace, grand impact — 12 m²

Configurations standard 12 m²



Structure + Visuels + 5 spots
200 W + Conditionnement

achat* **7 245 €**

location* **4 518 €**

*hors mobilier & écran TV

Nom produit
PAN-STAND-23

Solution de transport
3 trolley bags XL

Options*	achat	location
porte-brochures		
HOLD-UP	268 €	133 €
porte-écran (unitaire)		
PORTE-ÉCRAN	82 €	41 €



cloison orientable



porte-écran (écran 102 cm max, non inclus)



spots 200 W

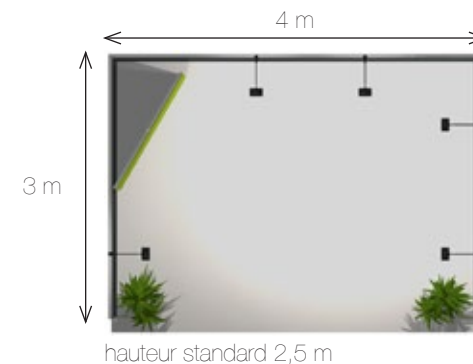

hauteur standard 2,5 m

Petit espace, grand impact — 12 m²

Configurations standard 12 m²



panoramic™

Structure + Visuels + 3 spots
200 W + Conditionnement

achat* **8 255 €**

location* **5 055 €**

*hors mobilier & écran TV

Nom produit
PAN-STAND-13

Solution de transport
caisse empilable

Options*

	achat	location
comptoir PAN-COUNT-1	1 318 €	636 €
porte-brochures HOLD-UP	268 €	133 €
enrouleur (hors spot) SET.800	260 €	190 €



niche avec étagères



porte-écran (écran 102 cm max, non inclus)



comptoir avec étagère

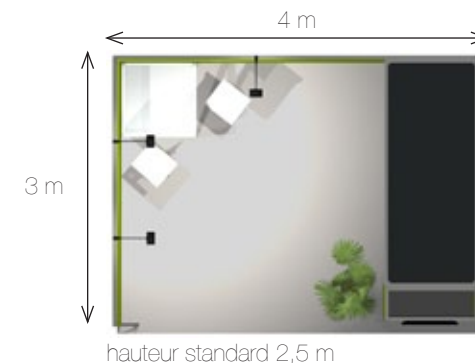

Petit espace, grand impact — 12 m²

Configurations standard 12 m²



Structure + Visuels + 3 spots
200 W + Conditionnement

achat* **7 373 €**

location* **4 273 €**

*hors mobilier

Nom produit
PAN-STAND-9

Solution de transport
caisse empilable

Options*

	achat	location
mange debout PAN-COUNT-6	1 082 €	509 €
porte-brochures HOLD-UP	268 €	133 €



réserve sécurisée 1 x 1 m



mange debout visuel 4 faces*

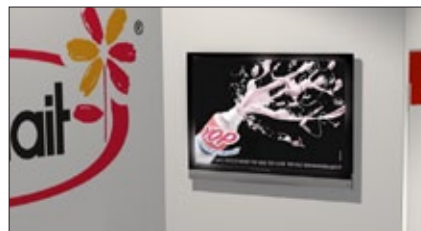

porte-écran (écran 102 cm max, non inclus)

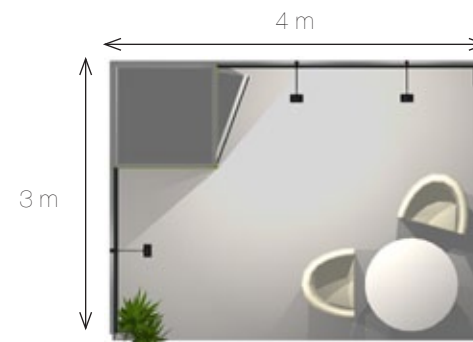

hauteur standard 2,5 m

Élargissez votre espace — 18m²

panoramic™

Configurations standard 18 m²



- + Élargissez votre créativité avec plus d'espace et une grande surface pour promouvoir votre message
- + Véhiculez une vraie image de qualité grâce à Panoramic, système modulaire d'exposition permettant de recouvrir 100% de la structure avec des visuels en tissu
- + Tous les kits sont livrés complets : structure, visuels, spots, outils de montage, caisses de transport
- + Aucune expertise requise pour le montage du stand : chaque kit possède une notice de montage
- + Fonctionnalités disponibles (en option sur certains kits) : réserve de stockage, étagères, porte-brochures, rétro-éclairage, porte-écran

Élargissez votre espace — 18m²

Configurations standard 18 m²

100% autonome

spots 200 W*



Cadre auto-portant

panoramic™

Structure + Visuel + 4 spots
200 W + Conditionnement

achat* **3 655 €**

location* **2 327 €**

*hors mobilier & multimédia

Nom produit
PAN-STAND-27

Solution de transport
1 trolley bags XL

Options*

	achat	location
SPOT (supplémentaire)		
200 W	58 €	30 €



spots 200 W



pied cacahuète

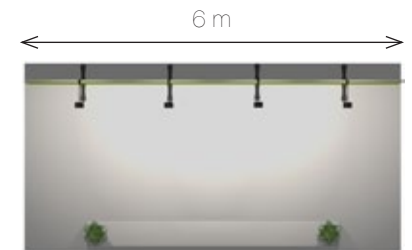

hauteur standard 2,5 m

Élargissez votre espace — 18m²

Configurations standard 18 m²

100% autonome



panoramic™

Structure + Visuels +
3 spots 350 W éco +
Conditionnement

achat* **5 636 €**
location* **3 555 €**

*hors mobilier & multimédia

Nom produit
PAN-STAND-26

Solution de transport
2 trolley bags XL

Options*
achat location
mange debout (unitaire)
PAN-COUNT-6 1 082 € 509 €



mange debout visuel 4 faces



aucun profilé apparent



spots 350 W éco

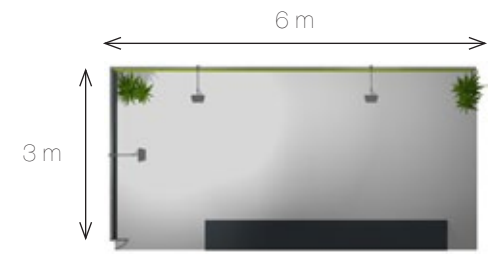

hauteur standard 2,5 m

Élargissez votre espace — 18m²

Configurations standard 18 m²



Structure + Visuels +
3 spots 350 W éco +
Conditionnement

achat* **6 200 €**
location* **3 709 €**

*hors mobilier & multimédia

Nom produit
PAN-STAND-30

Solution de transport
caisse empilable

Options*

	achat	location
mange debout (unitaire)		
PAN-COUNT-6	1 082 €	509 €



réserve sécurisée (stand adossé à une cloison existante)*



encombrement au sol minimum



mange-debout, visuel 4 faces (plateau : nous consulter)*

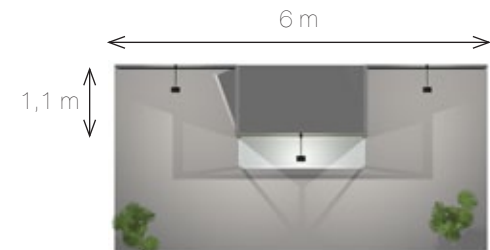

hauteur standard 2,5 m

Élargissez votre espace — 18m²

Configurations standard 18 m²

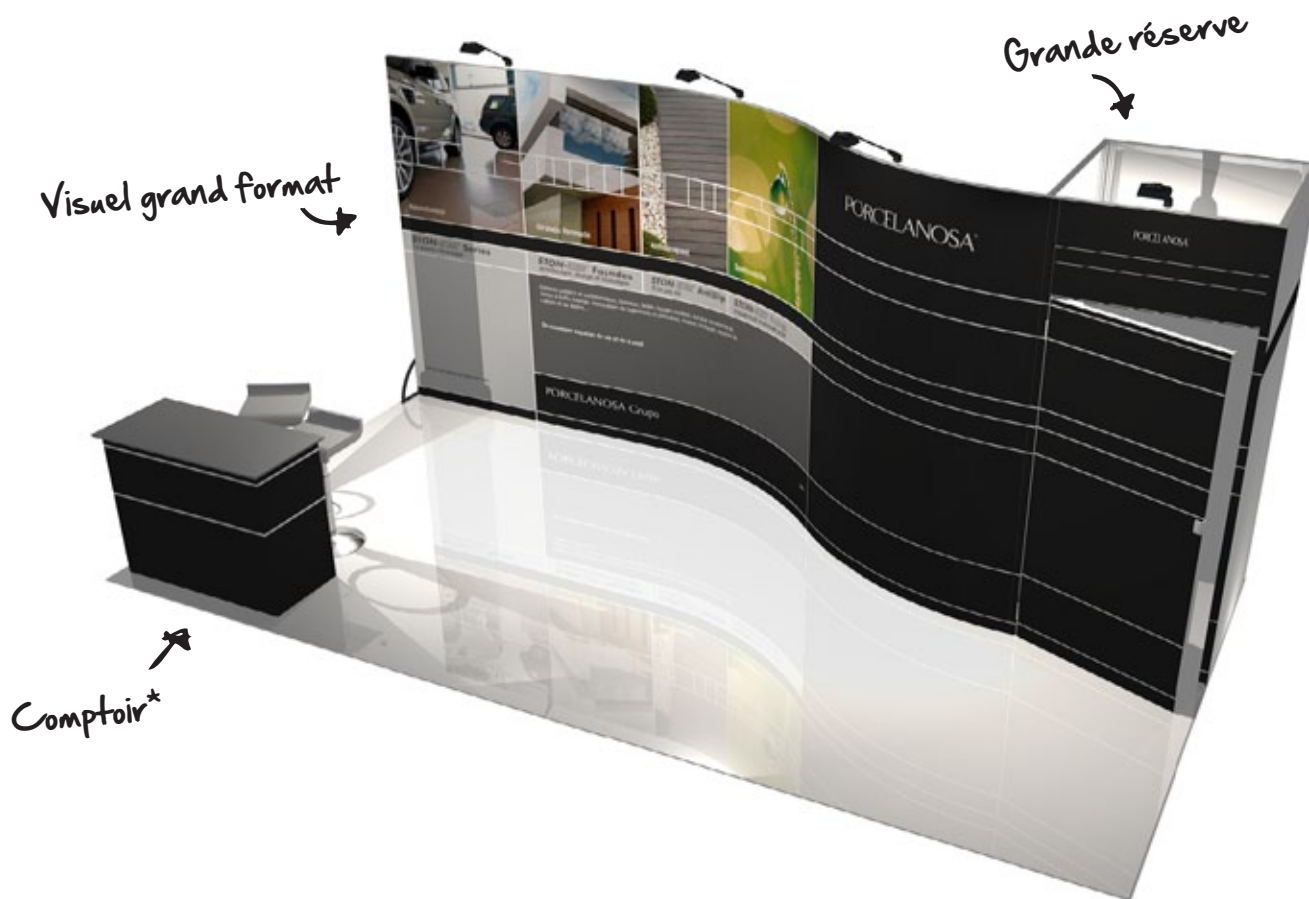

Structure + Visuels + 4 spots
200 W + Conditionnement

achat* **7 355 €**

location* **4 255 €**

*hors mobilier & multimédia

Nom produit
PAN-STAND-24

Solution de transport
caisse empilable

Options*

	achat	location
comptoir PAN-COUNT-1	1 318 €	636 €
spots (supplémentaire) 200 W	58 €	30 €

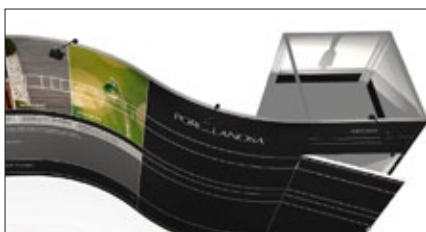

réserve sécurisée (stand adossé à une cloison existante)*



design élégant



comptoir avec étagère

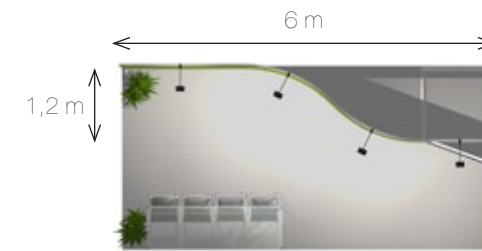

hauteur standard 2,5 m

Élargissez votre espace — 18m²

Configurations standard 18 m²



Structure + Visuels + 5 spots
200 W + Conditionnement

achat* **7 645 €**
location* **4 555 €**

*hors mobilier & multimédia

Nom produit
PAN-STAND-25

Solution de transport
caisse empilable

Options*

	achat	location
cadre 1500 x 800		
FRAME	255 €	non disponible

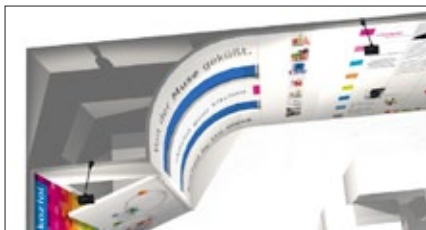

réserve sécurisée (stand adossé à une cloison existante)*

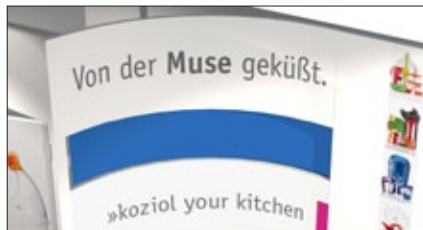

angle arrondi = plus d'impact visuel



cadre mercure

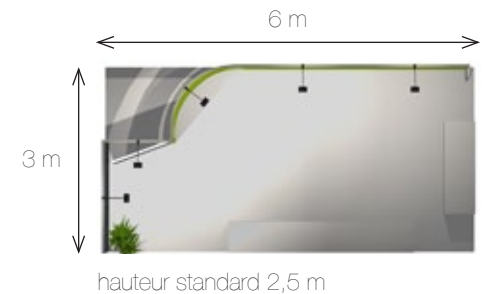

Élargissez votre espace — 18m²

Configurations standard 18 m²

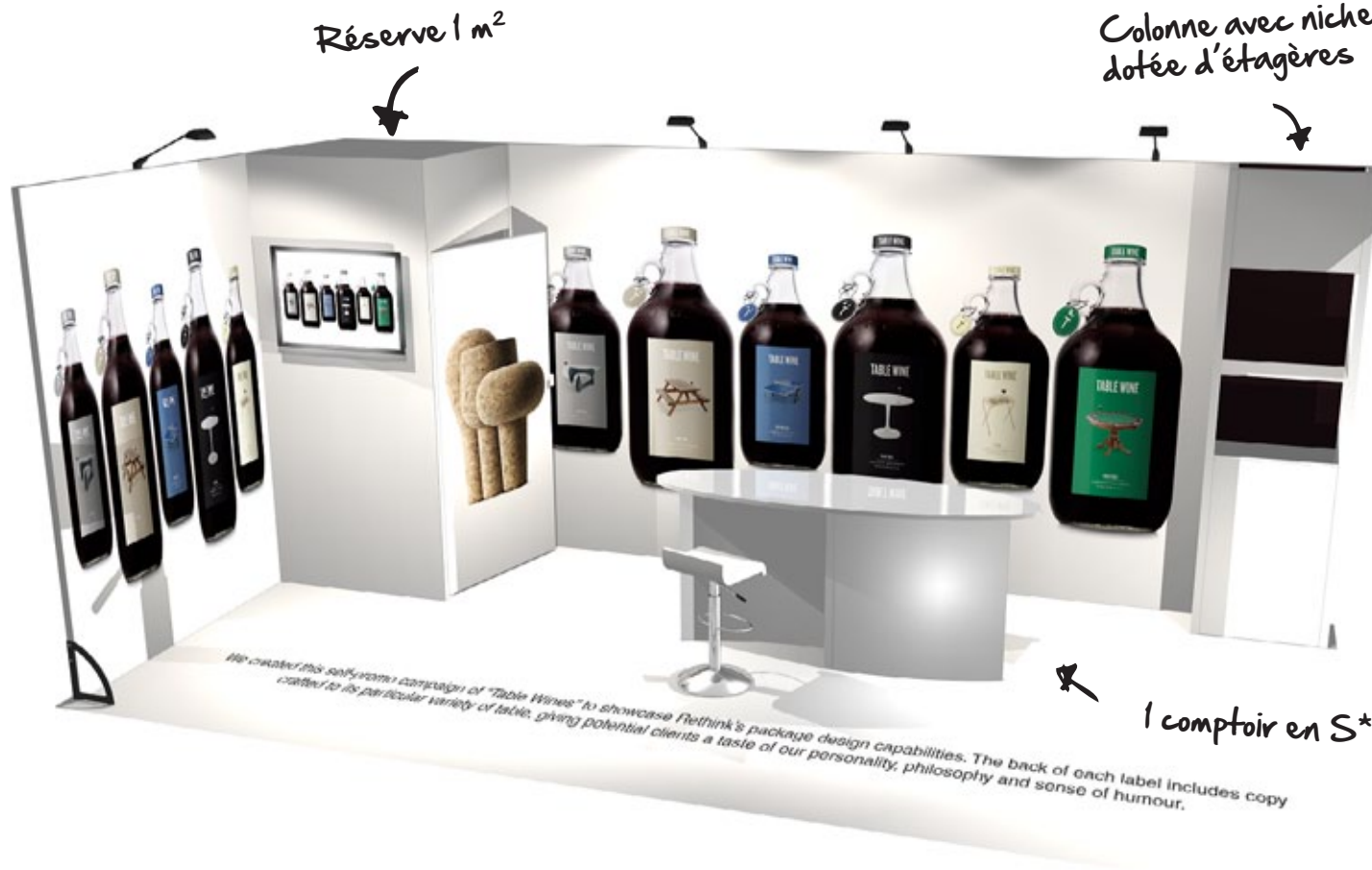

Structure + Visuels + 4 spots
200 W + Conditionnement

achat* **9 827 €**
location* **5 745 €**

*hors mobilier & écran TV

Nom produit
PAN-STAND-5

Solution de transport
caisse empilable

Options*

	achat	location
comptoir PAN-COUNT-3	1 827 €	945 €



réserve sécurisée 1 x 1 m



niche avec étagères



porte-écran (écran 102 cm max, non inclus)

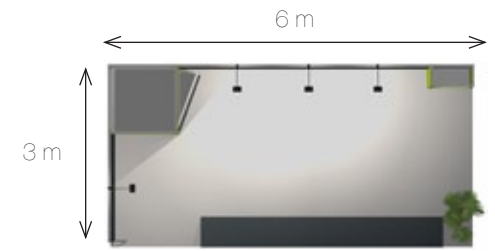

hauteur standard 2,5 m

Élargissez votre espace — 18m²



Structure + Visuels + 4 spots
200 W + Conditionnement

achat* **7 955 €**
location* **4 809 €**

*hors mobilier & multimédia

Nom produit
PAN-STAND-34

Solution de transport
caisse empilable

Options*

	achat	location
SPOT (supplémentaire) 200 W	58 €	30 €

Configurations standard 18 m²

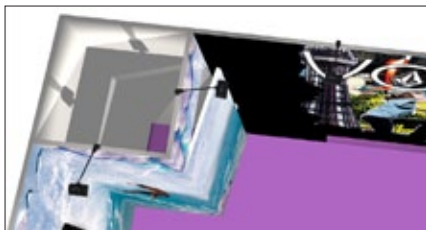

réserve sécurisée

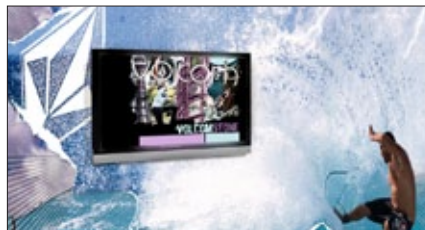

porte-écran (écran 102 cm max, non inclus)



spots 200 W

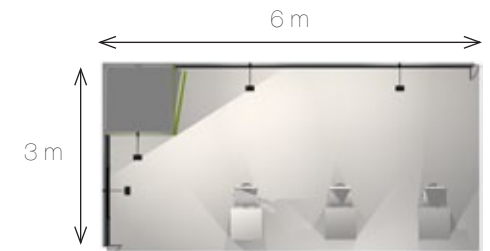

hauteur standard 2,5 m

Élargissez votre espace — 18m²



Structure + Visuels +
3 spots 350 W éco +
Conditionnement

achat* **8 891 €**
location* **5 245 €**

*hors mobilier & multimédia

Nom produit
PAN-STAND-32

Solution de transport
caisse empilable

Options*

	achat	location
comptoir (unitaire)		
PAN-COUNT-1	1 318 €	636 €
enrouleur (hors spot)		
SET.800	260 €	190 €
porte-brochures		
HOLD-UP	268 €	133 €

Configurations standard 18 m²

Structure courbe +
1 visuel grand format

Réserve 1,2 m²

2 enrouleurs*

2 comptoirs* +
1 porte-brochures*



réserve sécurisée 1 x 1 m



comptoir avec étagère



structure courbe

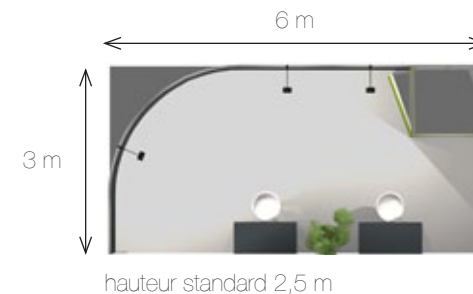

hauteur standard 2,5 m

Élargissez votre espace — 18m²



Structure + Visuels + 6 spots
200 W + Conditionnement

achat* **10 027 €**

location* **6 118 €**

*hors mobilier & multimédia

Nom produit
PAN-STAND-31

Solution de transport
caisse empilable

Options*

	achat	location
comptoir (unitaire) PAN-COUNT-5	964 €	445 €
étagère (unitaire) ÉTAGERE	273 €	non disponible
SPOT (supplémentaire) 200 W	58 €	30 €

Configurations standard 18 m²



étagères



porte-écran (écran 102 cm max, non inclus)



comptoirs avec étagères

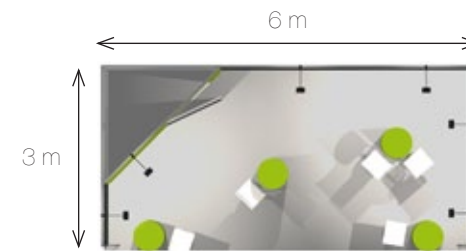

hauteur standard 2,5 m

Élargissez votre espace — 18m²

Configurations standard 18 m²

Créez 2 espaces sur un même stand!

panoramic™

Structure + Visuels + 3 spots
200 W + Conditionnement

achat* **10 200 €**
location* **5 627 €**

*hors mobilier & écran TV

Nom produit
PAN-STAND-29

Solution de transport
caisse empilable

Options*

	achat	location
mange debout (unitaire)		
PAN-COUNT-6	1 082 €	509 €



réserve centrale (stand adossé à une cloison existante)*



mange debout visuel 4 faces

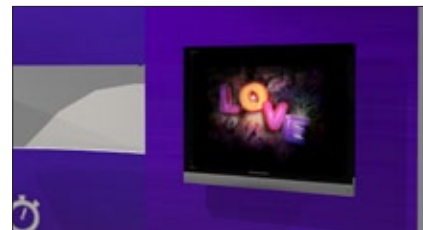

porte-écran (écran 102 cm max, non inclus)

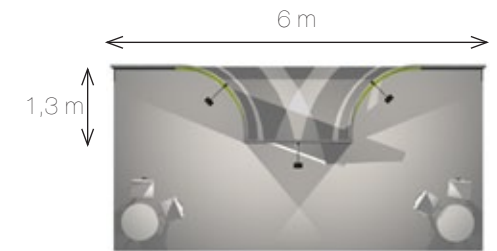

hauteur standard 2,5 m

Élargissez votre espace — 18m²

Configurations standard 18 m²

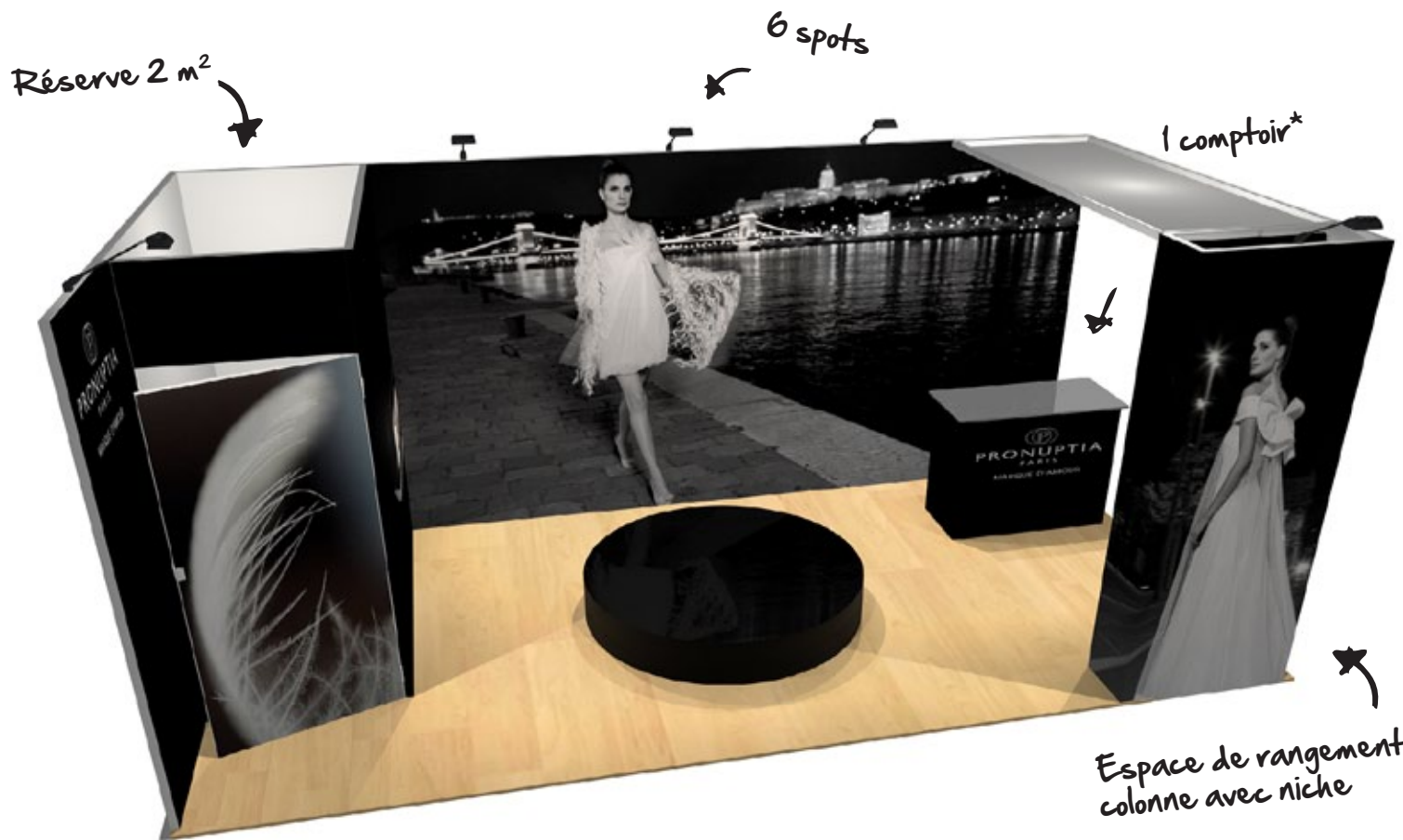

Structure + Visuels + 6 spots
200 W + Conditionnement

achat* **12 309 €**

location* **7 436 €**

*hors mobilier & écran TV

Nom produit
PAN-STAND-28

Solution de transport
caisse empilable

Options*

	achat	location
comptoir PAN-COUNT-1	1 318 €	636 €



réserve sécurisée 2 x 1 m



niche avec étagères



porte-écran (écran 102 cm max, non inclus)

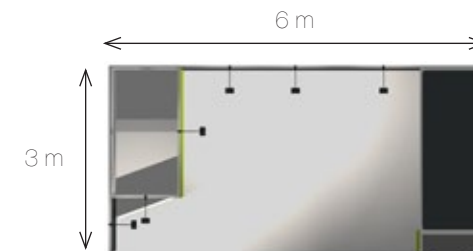

hauteur standard 2,5 m

Élargissez votre espace — 18m²

Configurations standard 18 m²



Structure + Visuels + 3 spots
200 W + Conditionnement

achat* **6 627 €**

location* **4 055 €**

*hors mobilier & multimédia

Nom produit
PAN-STAND-33

Solution de transport
caisse empilable

Options*

	achat	location
enseigne		
ENSEIGNE	3 345 €	1 873 €
caisson lumineux (unitaire)		
PAN-MODULE-1	2 182 €	1 027 €
enrouleur		
SET.1200	370 €	275 €
spots (unitaire)		
200 W	58 €	30 €

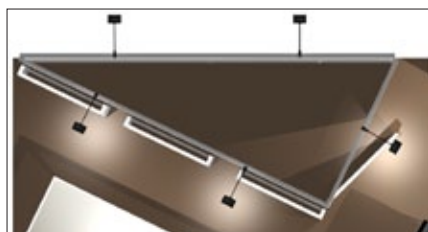

grande réserve sécurisée



enseigne élargie de 1 m (en option)



caissons lumineux (en option)



hauteur standard 2,5 m hors enseigne

Caisson lumineux Panoramic — mettez votre message en lumière !

Caisson lumineux



- + 100% environnemental : système d'éclairage en LED pour une très faible consommation d'électricité
- + 100% pliable : collage des LED sur du tissu souple pour un transport plus économique
- + 100% efficace : tissu diffusant et impression en sublimation haute-définition
- + 100% prêt à l'emploi : montage du caisson sans outils

Caisson lumineux Panoramic — mettez votre message en lumière !

Caisson lumineux



Structure + Visuel

achat **2 182 €**

location **1 027 €**

Nom produit
PAN-MODULE-1

Taille visuel
1000 x 2000 mm

Comptoirs — soyez accueillants !

Comptoirs



- + Une gamme de comptoirs élégants, aucune armature visible, entièrement recouverts de tissu imprimé et personnalisable
- + Plateau en compact ou forex pour résister aux multiples montages
- + Fonctionnalités disponibles (en option sur certains kits) : étagères intérieures, porte-vase, forme de plateau sur mesure (nous consulter)

Comptoirs — soyez accueillants !

panoramic™

Comptoirs



Structure + Visuel + Plateau +
Étagère + Conditionnement

achat **964 €**

location **445 €**

*hors mobilier

Nom produit
PAN-COUNT-5

Dimensions plateau
P 400 x L 600 x H 915



Structure + Visuel + Plateau +
Conditionnement

achat* **1 082 €**

location* **509 €**

*hors mobilier

Nom produit
PAN-COUNT-6

Dimensions plateau
P 550 x L 550 x H 1015



Structure + Visuel + Plateau +
Étagère + Conditionnement

achat* **1 318 €**

location* **636 €**

*hors mobilier & multimédia

Nom produit
PAN-COUNT-1

Dimensions plateau
P 600 x L 1200 x H 915

Comptoirs — soyez accueillants !

panoramic™

Comptoirs

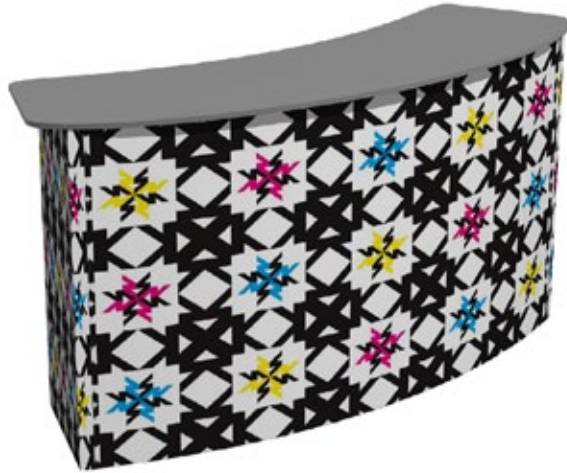

Structure + Visuel + Plateau +
Conditionnement

achat* **1 800 €**

location* **855 €**

Nom produit
PAN-COUNT-7

Dimensions plateau
P 460 x L 1842 x H 915



Structure + Visuels + Plateau +
Conditionnement

achat* **1 827 €**

location* **945 €**

*hors élément de décoration

Nom produit
PAN-COUNT-3

Dimensions plateau
P 450 x L 1600 x H 915



Structure + Visuel + Plateau +
Étagère + Conditionnement

achat **1 855 €**

location **891 €**

Nom produit
PAN-COUNT-4

Dimensions plateau
L 1842 x H 1015



Solutions extérieures

- + Conçues et testées pour résister aux conditions extérieures : soleil, vent, pluie, neige...
- + Poids optimisé pour le transport. Système de platine supplémentaire pour lester
- + Se monte seul



< 5 mm



voiture
métro
train
avion



- + Une visibilité assurée avec n'importe quel vent !
- + Impression en sublimation pour une qualité haute-définition et une résistance exceptionnelle aux UV
- + Changez votre visuel facilement sans renvoyer la structure

Communication outdoor

Pop-Up Displays



flag.plum S

Structure + Visuel
+ Platine acier (5kg)

Qté 1	197 €
Qté 12	162 €
Qté 24	155 €

Taille visuel
1 visuel 740 x 1640 mm



flag.plum L

Structure + Visuel
+ Platine acier (10kg)

Qté 1	380 €
Qté 12	298 €
Qté 24	283 €

Taille visuel
1 visuel 1110 x 2720 mm

Accessoires
complémentaires
(lest, croisillon, piquet...)
disponibles en option.

Communication outdoor



Pop-Up Displays



flag.sea S

Structure + Visuel
+ Platine acier (5kg)

Qté 1	208 €
Qté 12	170 €
Qté 24	162 €

Taille visuel
1 visuel 690 x 2040 mm



flag.sea L

Structure + Visuel
+ Platine acier (10kg)

Qté 1	298 €
Qté 12	242 €
Qté 24	230 €

Taille visuel
1 visuel 740 x 2840 mm



flag.sea XL

Structure + Visuel
+ Platine acier (15kg)

Qté 1	442 €
Qté 12	352 €
Qté 24	335 €

Taille visuel
1 visuel 840 x 4040 mm

C

ommunication outdoor

totem.air

Pop-Up Displays



totem.air 2 m

 Structure + Visuel + Sac de transport
+ Platine MDF (2kg)

 Qté 1 **750 €**

 Qté 5 **713 €**

 Qté 10 **675 €**
Taille visuel

1 visuels 1600 x 2000 mm

totem.air 3 m

 Structure + Visuel + Sac de transport
+ Platine MDF (2kg)

 Qté 1 **983 €**

 Qté 5 **934 €**

 Qté 10 **885 €**
Taille visuel

1 visuels 1600 x 3000 mm

Accessoire

 Pompe 220V **30 €**

des fichiers d'impression

- + Merci de tenir compte des points suivants pour nous permettre d'imprimer dans les meilleures conditions et délais

Aide à la préparation des fichiers d'impression

- + **Templates**

Veillez vous référer aux gabarits fournis par votre commercial pour créer vos visuels

- + **Format des fichiers**

Fichiers vectoriels PDF & EPS (toutes les polices doivent être vectorisées et les liens d'images incorporés)

Fichiers images en PDF

- + **Résolution d'image**

Résolution de 100 dpi au format final ou 300 dpi pour un visuel au 1/4 du format final

- + **Couleur**

Les couleurs CMJN sont à utiliser en priorité

Les RVB sont à proscrire

Si vous les connaissez, vous pouvez également nous indiquer les références Pantone®

Pour les aplats de noir (grand format), il est recommandé de renforcer le noir par 20% des 3 autres couleurs

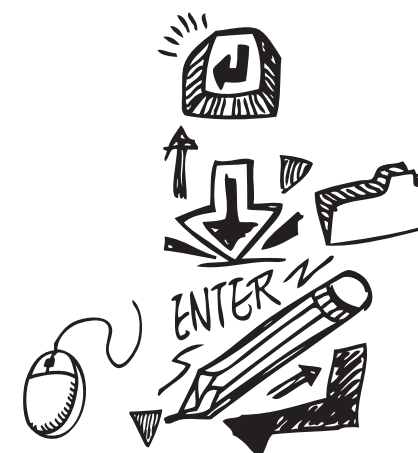

Ces informations ont pour but d'optimiser l'impression de vos visuels. Si ces recommandations ne sont pas suivies, nous ne pourrions en aucun cas être tenus responsables de la qualité de l'impression. L'intervention d'un graphiste ou d'un technicien sur un fichier ne respectant pas ces indications pourra être facturée.

Quatre raisons de participer à des salons

salon.

- + **Rencontrer des décideurs**
Selon Exhibit Surveys, en 2010, 80% des visiteurs de salon avaient « le pouvoir de recommander ou de prendre les décisions finales d'achat ». En outre, « 31% des visiteurs » déclaraient que « leur intention d'achat était encore plus favorable après leur visite sur le salon ».
- + **Améliorer la productivité commerciale**
Selon l'OJS (Office de Justification des Statistiques), le contact client sur un salon est « 4 à 10 fois moins cher qu'une visite client ». En effet, sur un stand le coût contact est en moyenne de 20 euros alors qu'il peut varier de 80 à 200 euros pour une visite sur le terrain. Par ailleurs, un commercial rencontrera 15 clients/jour sur un salon contre 3 en moyenne lors d'une tournée terrain.
- + **Prospecter**
Le salon est un lieu d'opportunité, de rencontre de prospects « chauds » et « réceptifs » puisque la démarche du visitorat y est volontariste. C'est de ce fait un moyen privilégié pour l'exposant d'élargir son volant de clientèle.
- + **Communiquer auprès de la presse et des leaders d'opinion**

Le budget d'un salon reste un investissement relativement coûteux, comment optimiser son budget ?



Avant le salon

+ Définir un budget et un objectif

La participation à des salons s'inscrit dans la stratégie globale de l'entreprise et des départements marketing, commercial ou ressources humaines. Il est indispensable de définir des objectifs précis et un budget incluant l'achat d'espaces, le stand mais aussi les frais de personnel (voyages, hôtels, restaurants). Définir un système de mesure du succès de chaque salon en fonction des objectifs initiaux est primordial.

+ Choisir les salons auxquels on souhaite participer, les emplacements et surfaces

Des grands salons internationaux aux congrès locaux, il existe des milliers d'événements. Il est important que chaque participation réponde aux problématiques « business » de l'entreprise. De nombreuses entreprises privilégient aujourd'hui la participation à des salons locaux avec des petites surfaces, elles y mesurent plus facilement leur rentabilité sur investissement. Les organisateurs des salons proposent souvent des tarifs remisés pour une inscription anticipée. Donc mieux vaut vous y prendre à l'avance. L'emplacement est aussi un élément déterminant. Privilégiez des emplacements à côté de l'entrée, dans les allées principales ou des locomotives (les sociétés leaders qui attirent des visiteurs).

+ S'adresser à des professionnels du stand et de la communication visuelle portable

Les métiers de l'exposition et de l'événementiel sont très spécifiques et nécessitent de l'expérience. Adressez-vous à des professionnels et n'hésitez pas à poser des questions à votre prestataire sur l'organisation et vos interlocuteurs. Vous pouvez également demander des références et les appeler.

+ Rédiger un brief pour des professionnels du stand

Expliquer bien vos objectifs et votre stratégie. Plusieurs contraintes peuvent influencer la proposition de votre standiste et vous faire économiser beaucoup d'argent :

Quel type de stand choisir ? Nous avons classé les stands en 3 catégories selon leur poids, volume et temps/difficulté de montage : ultra-portables, portables et transportables. Les exposants sont autonomes dans le montage et démontage avec toutes les solutions ultra-portables et portables. Certains stands transportables sont aussi labellisés « 100% autonomes ».

Combien de fois votre stand va-t-il être utilisé ? Si vous n'utilisez votre stand qu'une fois, privilégiez la location; si vous le réutilisez plusieurs fois, précisez les différents espaces et configurations souhaitées. Il est possible à partir d'un système modulaire d'utiliser des éléments communs pour des expositions allant de 9 à 100m².

De quelles fonctionnalités avez-vous besoin ? Accueillir, ranger, exposer des produits, diffuser une vidéo, organiser des réunions avec vos clients, distribuer des brochures. Autant d'objectifs qui vont influencer la création de votre stand.

+ Invitez vos clients et prospects

Les organisateurs de salon mettent à disposition des entrées gratuites et une newsletter, ce qui permet de prévenir vos clients facilement. Les équipes commerciales peuvent également élargir leur action sur des rendez-vous avant et après le salon, comme par exemple des petits-déjeuners et des dîners. N'oubliez pas, ce sont autant de visites de terrain économisées.

Pendant le salon

+ Les détails font la différence

Votre stand reflète l'image de votre société. Organisez le ! Un espace de stockage est idéal pour cacher vos emballages ou ranger vos brochures. Les solutions portables ont toujours un container de transport qui se transforme en comptoir et les solutions modulaires proposent des réserves avec une porte. L'éclairage est indispensable, il met en valeur votre message. Des solutions environnementales LED permettent d'économiser en électricité.

+ Briefez vos équipes tous les matins

Votre équipe doit être formée sur vos nouveaux produits et services. Une réunion tous les matins avant l'ouverture permet de repréciser les objectifs et de faire le point sur les questions posées la veille.

+ Animez votre stand

Pour susciter l'intérêt, créez l'événement sur votre stand avec des formations, apéro « wine and cheese » et autres « happenings ».

Après le salon

+ Le suivi est l'élément clé de succès

Ce n'est pas parce que vous avez rencontré des clients et prospects intéressants que le salon est un succès. C'est grâce au suivi. Remerciez vos clients après le salon et faites un suivi individualisé de chaque demande. Assurez-vous que chaque lead (prospect du salon) a été traité avec un suivi objectif. Vous pourrez ainsi mesurer le succès du salon et décider de vous y réinscrire ou non.

+ Réutilisez les visuels après le salon

Des systèmes d'exposition comme Panoramic permettent de réutiliser une partie des visuels qui peuvent être coupés et recousus. Le cadre simple-face permet alors de les fixer au mur, le cadre double-face permet de créer des murs d'images qui constitueront des petits kits d'exposition.



LuxVisual

1, Rue de la Toison d'Or | L-2265 Luxembourg | Luxembourg
T : +352 26 25 38 | F : +352 26 25 38-38 | info@luxvisual.lu