



STANDS

& SUPPORTS DE COMMUNICATION GRAND FORMAT



Les prix fournis dans ce catalogue sont des prix publics conseillés hors taxes.

Les prix de location indiqués ne comprennent pas le transport ni le montage-démontage.

*Nous améliorons et enrichissons constamment notre gamme de produits et nous nous réservons le droit d'en modifier leurs spécifications et **leurs prix sans** préavis.*

Malgré toute l'attention portée à la réalisation de ce document, celui-ci peut contenir des erreurs ou omissions qui n'engagent pas le distributeur de ce catalogue. Seul le devis final fait foi.

Nous vous invitons aussi à consulter les Conditions Générales de Vente du distributeur de ce catalogue.

Les marques et les logos cités dans le cadre du présent catalogue appartiennent à leurs propriétaires respectifs et ne sont utilisés que comme suggestions de présentation.

PRÉSENTATION PANORAMIC

STANDS NOMADES PANORAMIC P-LINE

STANDS MODULAIRES PANORAMIC H-LINE

STANDS DESIGN PANORAMIC C-LINE

COMPLÉMENTS DE STAND PANORAMIC

panoramic®
full visual system

Solutions transportables

STANDS D'EXPOSITION DÉDIÉS À L'IMAGE

STANDS PLIABLES & KITS SALONS

Solutions portables

STANDS KAKÉMONOS & ROLL-UP

Solutions ultra-portables

DRAPEAUX & TOTEMS

Solutions extérieures

WALL FRAME & CAISSONS LUMINEUX

Cadres tissu

ACCESSOIRES & PACKAGING

Accessoires & bagagerie

ACCOMPAGNEMENT AUTOUR DU STAND

Nos services



Solutions transportables

- + Stands d'exposition modulaires et réutilisables, fabriqués en France
- + Configurations standard ou sur-mesure, de 9 à 100 m²
- + Conditionnées dans des sacs ou caisses de transport
- + À monter soi-même ou avec des professionnels

Connectez-vous sur
panoramic-display.com



6

Pour un stand au service de votre image !

- + **100% de l'espace dédié à votre message**
Panoramic est le seul système d'exposition modulaire* qui permet d'habiller entièrement la structure. Le message n'est pas interrompu, il est plus fort. Panoramic offre tous les avantages du stand modulaire : réutilisable, facile à monter, léger et compact à transporter.
- + **Finition haut de gamme**
Avec 100% de visuel en tissu qui recouvre intégralement votre stand, votre événement véhicule une vraie image de qualité.
- + **La révolution visuelle tissu !**
L'impression sur tissu possède des caractéristiques qui font d'elle le choix idéal pour la communication visuelle événementielle et en magasin. Peu fragile, lavable, le visuel en tissu peut se transporter dans une enveloppe et donne à vos images une qualité et intensité inégalées.

* Système breveté





Choisissez la solution
la plus adaptée!



portabilité



autonomie

panoramic®
P-line

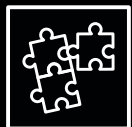

modularité



location

panoramic®
h-line



design



sur-mesure

panoramic®
C-line

Plus de 1 000 stands réalisés et fabriqués en France depuis 2011



panoramic **P-line**

Solution nomade, idéale pour les surfaces de 9 m² à 18 m²

Les profilés sont coupés en 2 (longueur : 1,25 m max) et transportés dans des sacs à roulettes

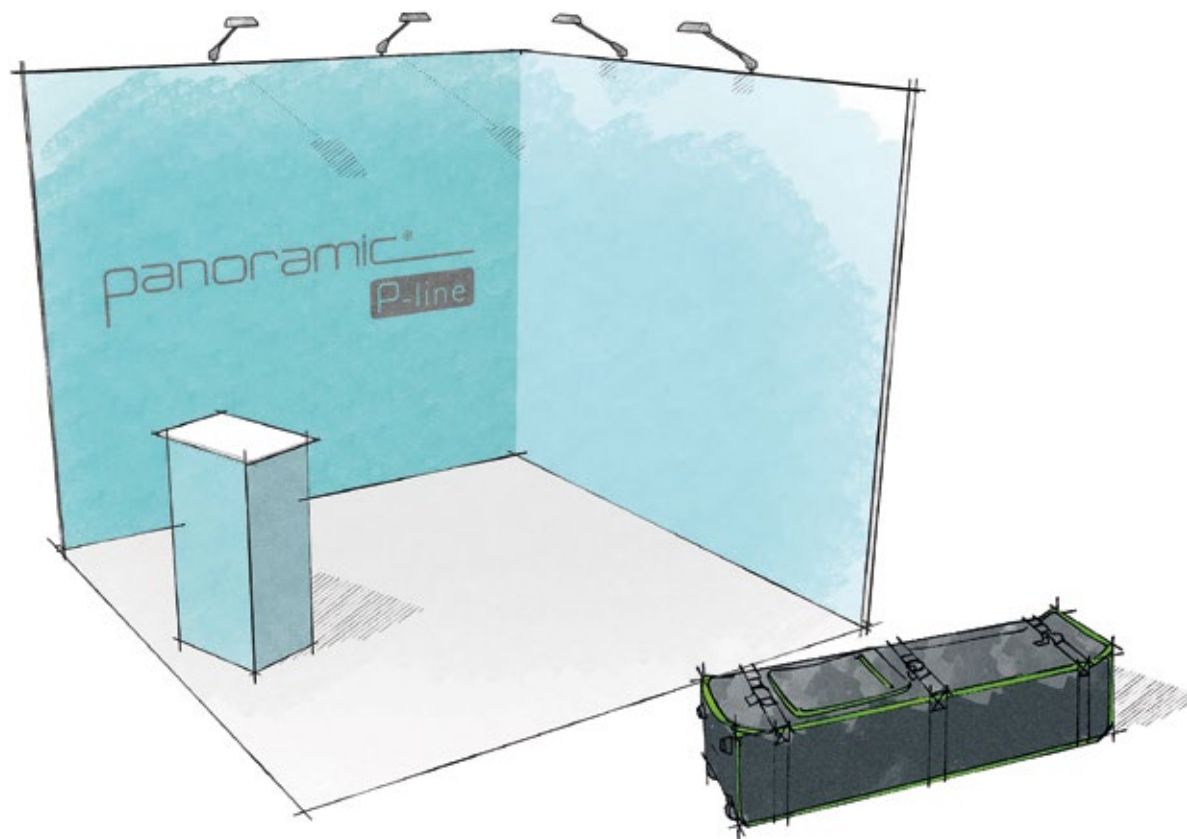

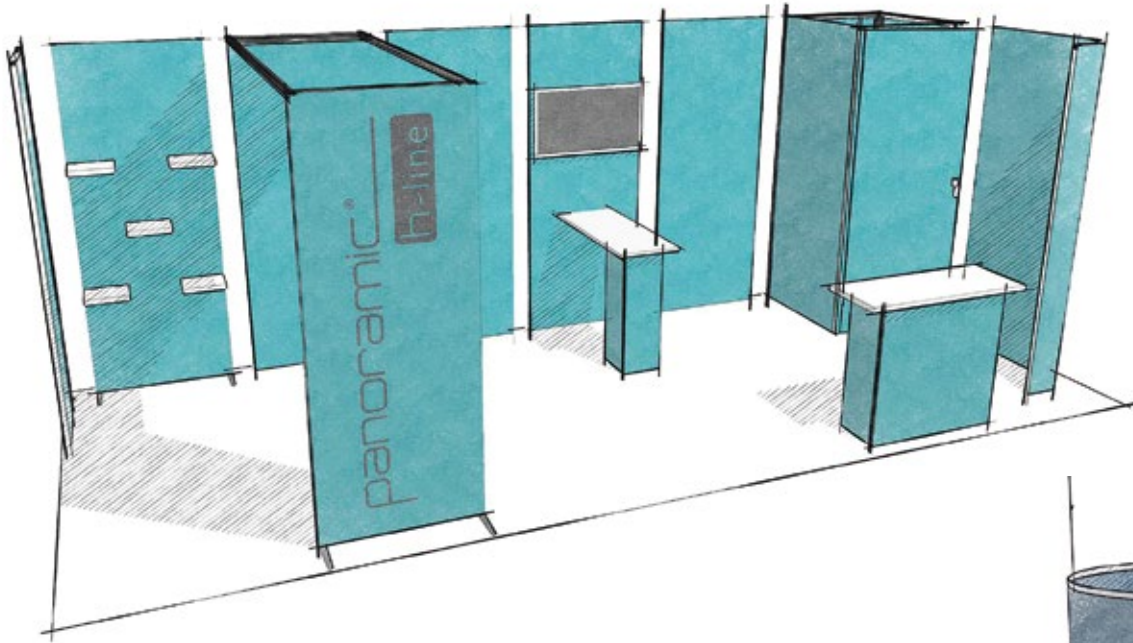

+ panoramic **H-line**
Solution modulaire, reconfigurable sans aucune limite

+ panoramic **C-line**
Solution design, idéale pour les stands sur-mesure

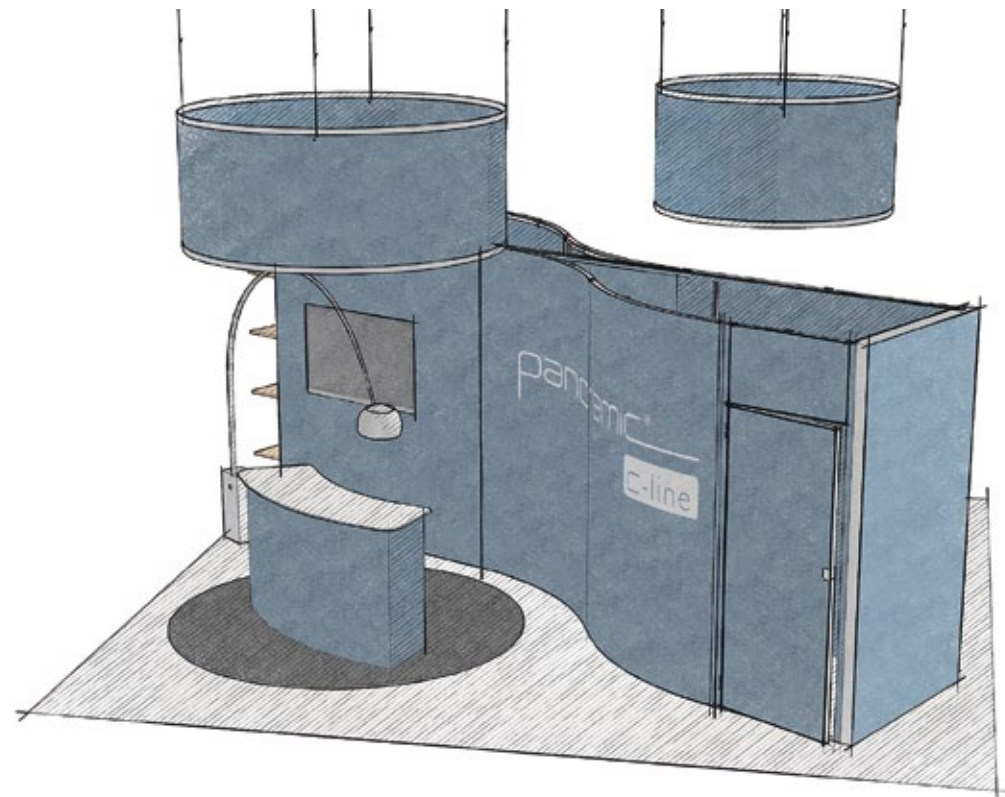

Portabilité

- + Configurations portables de 9 à 18 m²
- + Conditionnées dans des sacs de transport à roulettes
- + À monter soi-même ou avec des professionnels



autonomie



portabilité

Connectez-vous sur
panoramic-display.com



Stands nomades

11



100%
autonome

- + Faites le choix de la portabilité : transportez vous-même votre stand dans le coffre de votre voiture. Soyez autonome pour l'assemblage
- + Profilés coupés en 2, pour une longueur de 1250 mm maximum, à assembler facilement, sans outil
- + Visuels très grand format, recouvrant l'ensemble de la structure pour un impact visuel fort

100%
autonome



9m²



pieds stabilisateurs



pas de profilé apparent dans l'angle

p-stand-2

Structure + visuels + 4 spots
LED + conditionnement

achat* **4 130 €**

*hors mobilier

Solution de transport

2 sacs à roulettes Panoramic

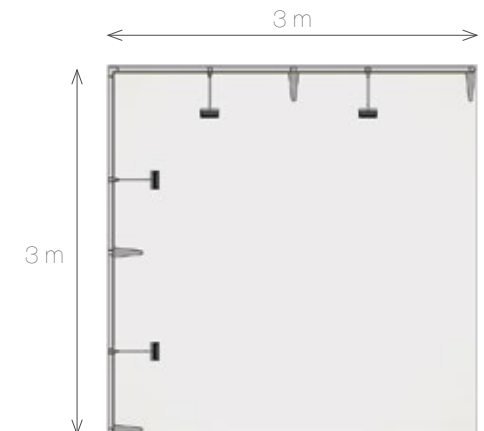

hauteur standard 2,5 m

100%
autonome

Espace de rangement modulable

9m²

cloison orientable

comptoir C.air² (option) voir page 80**p-stand-11**Structure + visuels + 3 spots
LED + conditionnementachat* **5 250 €**

*hors mobilier -----

Solution de transport

3 sacs à roulettes Panoramic

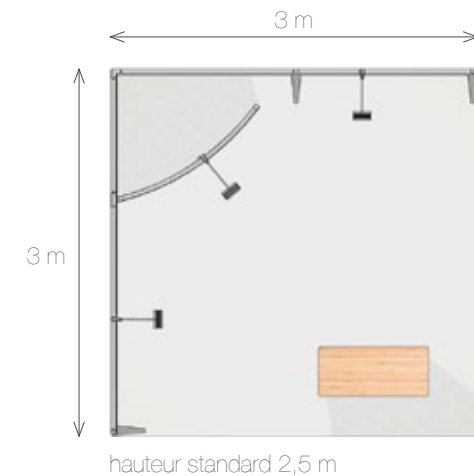
Option (prix unitaire)comptoir achat
C.air² 450 €

3 m

3 m

hauteur standard 2,5 m

100%
autonome



panoramic®
P-line

p-stand-6

Structure + visuels + 6 spots
LED + conditionnement

achat* **6 130 €**

*hors mobilier

Solution de transport

3 sacs à roulettes Panoramic

Options (prix unitaire)

	achat
comptoir	
C.air²	450 €
porte-brochures	
HOLD-UP.CLASSIC	269 €
moquette imprimée	
PANOFLOOR	450 €

9m²



comptoir C.air² (option) voir page 80



porte-brochures (option)

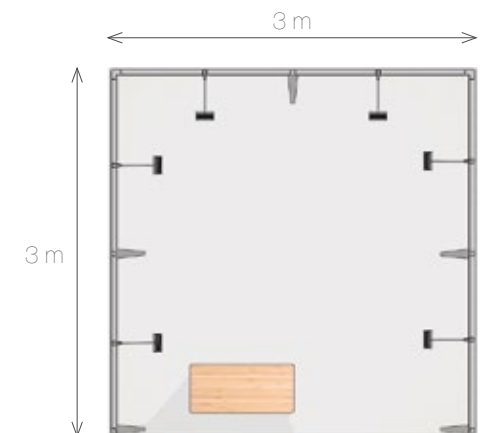

hauteur standard 2,5 m

100%
autonome



12m²



visuel sans rupture



porte-écran* (option)

p-stand-20

Structure + visuels + 4 spots
LED + conditionnement

achat* **4 620 €**

*hors mobilier & écran TV

Solution de transport

3 sacs à roulettes Panoramic

Option

moquette imprimée

PANOFLOOR

600 €

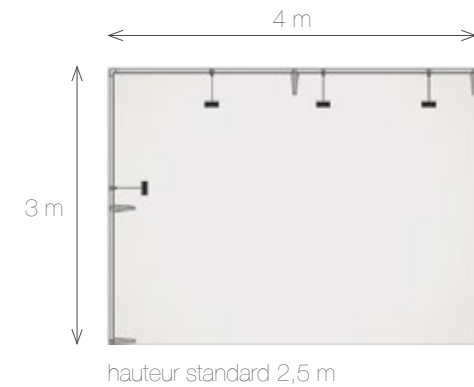

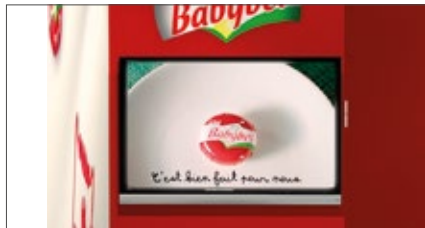
100%
autonome12m²
Existe aussi en
9 m² et 18 m²

porte-écran



porte-brochures (option)

p-stand-9Structure + visuels + 4 spots
LED + conditionnementachat* **6 950 €**

*hors mobilier & écran TV

Solution de transport

4 sacs à roulettes Panoramic

Options (prix unitaire)

	achat
porte-brochures	
HOLD-UP.CLASSIC	269 €
moquette imprimée	
PANOFLOOR	600 €

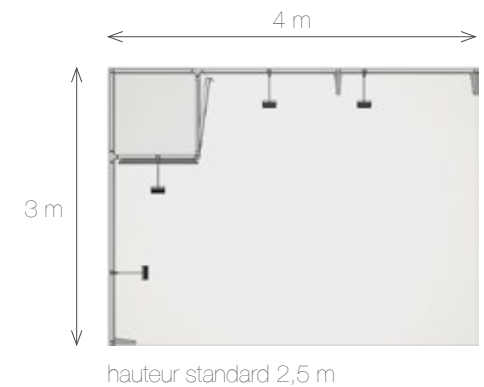

100%
autonome**p-stand-26**Structure + visuels + 5 spots
LED + conditionnementachat* **6 130 €**

*hors mobilier & multimédia

Solution de transport

3 sacs à roulettes Panoramic

Options (prix unitaire)

comptoir	achat
C.air²	450 €
moquette imprimée	
PANOFLOOR	900 €

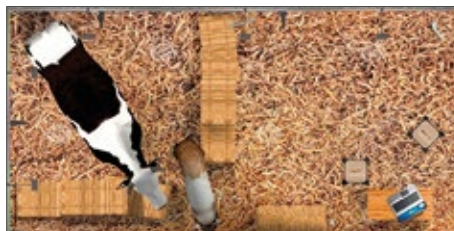
18m²comptoir C.air² (option) voir page 80

moquette imprimée (option)

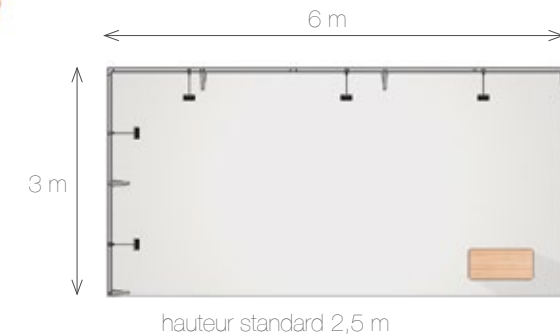

Modularité

- + Configurations modulaires de 9 à 100 m²
- + Conditionnées dans une caisse de transport à roulettes, avec les modules et les visuels pré-assemblés
- + À monter soi-même ou par des professionnels



modularité



location

Connectez-vous sur
panoramic-h-line.com



Stands modulaires



Aménagement réserve
(étagères, porte-manteau,
cintres et poubelle)



- + Créez un stand sur-mesure à partir de modules pré-assemblés offrant toutes les fonctionnalités dont vous avez besoin
- + L'impact visuel est créé par des visuels en tissu, grands formats et haute-définition. Les raccords entre panneaux sont invisibles
- + Facile et rapide à monter : les visuels restent montés et les modules se glissent dans une caisse en bois. Un stand de 18m² se monte en moins d'1 heure

100% modulaire

10 modules pour un nombre de configurations illimité !



Reconfigurez votre pack h-line au gré de vos évènements



pack 10 modules

- 3 modules standard HMS096
- 1 module réserve 1m² HMR096
- 1 module comptoir M sans porte HMC096
- 1 module rehausse 1m² HMH496
- 1 module étagères HME007-W
- 1 module enseigne allée gauche HMA024
- 1 module arche + TV HMV196
- 1 module console HMC296
- 6 spots LED
- 2 kits électricité
- 2 multiprises de 3 emplacements
- 1 kit de secours
- 1 caisse de transport h-line H1

achat* **10 370 €**

location* **5 200 €**

* prix de la TV non inclus dans la tarification



9m²



comptoir HMC048 (option) voir page 67



réserve de 1 m²

hm-stand-10

Modules (structure + visuels) +
4 spots LED + conditionnement

achat* **5 730 €**

location* **2 850 €**

*hors mobilier

Solution de transport

1 caisse h-line H1

Options (prix unitaire)

	achat	location
comptoir HMC048	580 €	238€

moquette imprimée PANOFLOOR	450 €	
---------------------------------------	--------------	--

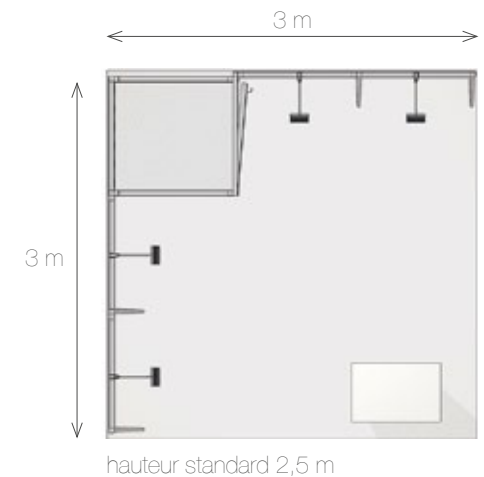

**hm-stand-11**

Modules (structure + visuels) +
4 spots LED + conditionnement

achat* **7 590 €**

location* **3 730 €**

*hors mobilier & écran TV

Solution de transport

1 caisse h-line H1

Option (prix unitaire)

moquette imprimée
PANOFLOOR **450 €** achat

9m²



armoire



module console

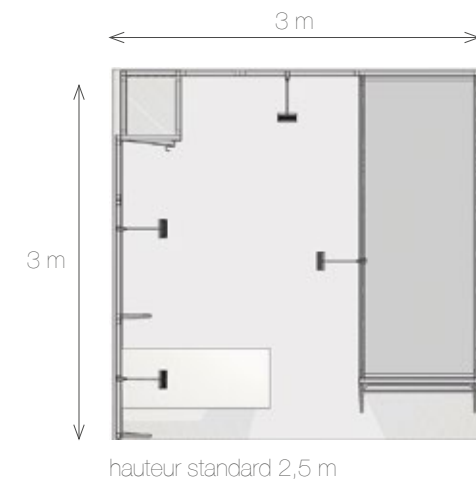



hm-stand-12

Modules (structure + visuels) +
6 spots LED + conditionnement

achat* **7 860 €**

location* **3 880 €**

*hors mobilier & écran TV

Solution de transport

1 caisse h-line H1

Option (prix unitaire)

	achat	location
comptoir HMC048	580 €	238€

9m²



rehausse



comptoir HMC048 (option voir page 67)

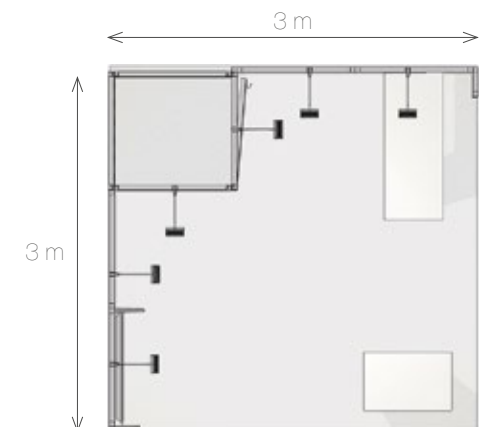

hauteur du stand 3,5 m

hm-stand-13

Modules (structure + visuels) +
5 spots LED + conditionnement

achat* **8 130 €**

location* **3 960 €**

*hors mobilier & écran TV

Solution de transport

1 caisse h-line H1

Option (prix unitaire)

moquette imprimée achat
PANOFLOOR 450 €



9m²



module console



armoire

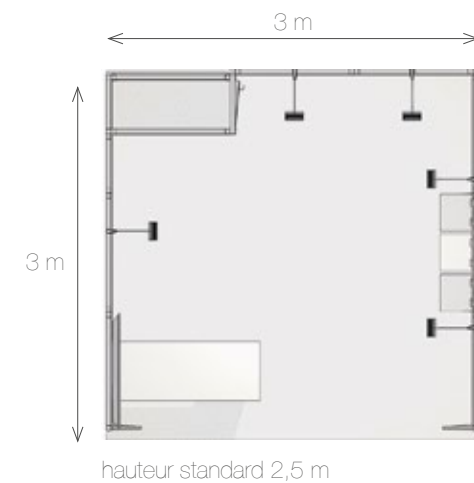

12m²

comptoir HMC048 (option) voir page 67



aménagement réserve

hm-stand-14

Modules (structure + visuels) +
4 spots LED + conditionnement

achat* **6 220 €**

location* **3 130 €**

*hors mobilier & écran TV

Solution de transport

1 caisse h-line H1

Options (prix unitaire)

	achat	location
comptoir HMC048	580 €	238€
moquette imprimée PANOFLOOR	600 €	

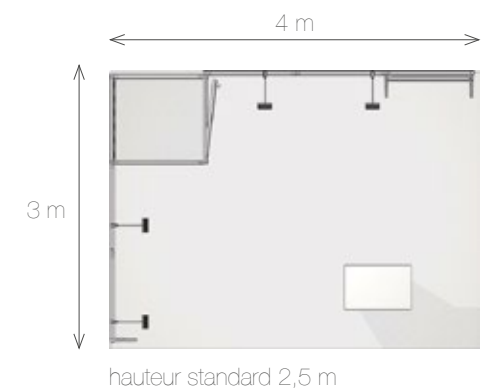

12m²

comptoir HMC048 (option) voir page 67

réserve 1 m²

hm-stand-15

Modules (structure + visuels) +
5 spots LED + conditionnement

achat* **7 300 €**

location* **3 600 €**

*hors mobilier -----

Solution de transport

1 caisse h-line H1

Options (prix unitaire)

	achat	location
comptoir HMC048	580 €	238€
moquette imprimée PANOFLOOR	600 €	

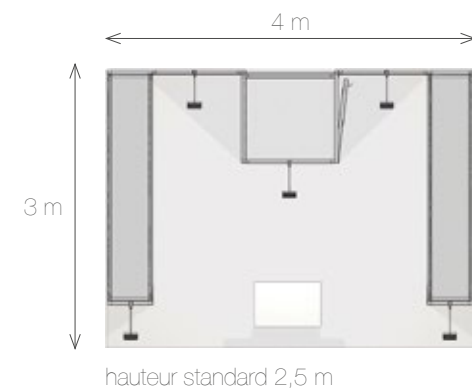

hm-stand-16

Modules (structure + visuels) +
5 spots LED + conditionnement

achat* **7 640 €**

location* **3 970 €**

*hors mobilier & écran TV

Solution de transport

1 caisse h-line H1

Option (prix unitaire)

moquette imprimée	achat
PANOFLOOR	600 €



12m²



étagères blanches



arche

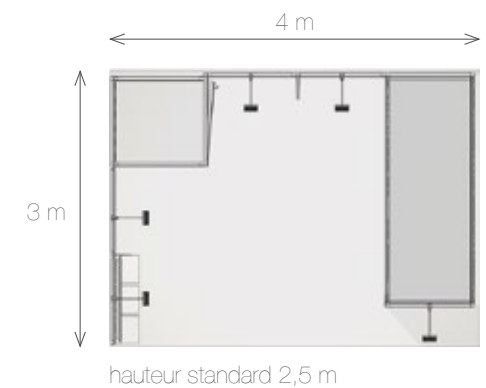

12m²réserve 1 m²

plan de travail

hm-stand-17

Modules (structure + visuels) +
7 spots LED + conditionnement

achat* **8 700 €**

location* **4 270 €**

*hors mobilier & multimédia

Solution de transport

1 caisse h-line H1

Options (prix unitaire)

	achat	location
comptoir HMC048	580 €	238 €

moquette imprimée PANOFLOOR	600 €
---------------------------------------	--------------

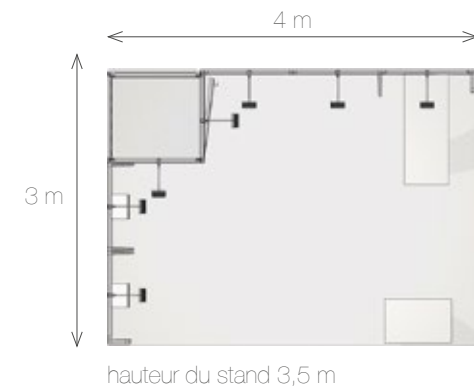



hm-stand-18

Modules (structure + visuels) +
7 spots LED + conditionnement

achat* **8 960 €**

location* **4 410 €**

*hors mobilier & multimédia

Solution de transport

1 caisse h-line H1

Option (prix unitaire)

	achat	location
comptoir HMC096	775 €	321€

18m²



supports iPad



réserve 1 m²

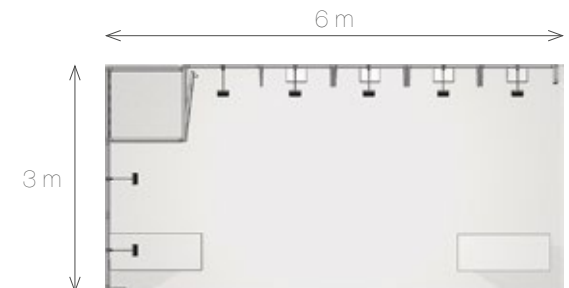

hauteur standard 2,5 m

hm-stand-19

Modules (structure + visuels) +
8 spots LED + conditionnement

achat* **8 730 €**

location* **4 290 €**

*hors mobilier & écranTV

Solution de transport

1 caisse h-line H1

Options (prix unitaire)

	achat	location
comptoirs		
HMC148 (x2)	850 €	368 €
moquette imprimée		
PANOFLOOR	900 €	



18m²



comptoir avec porte HMC148 (option) voir p.67

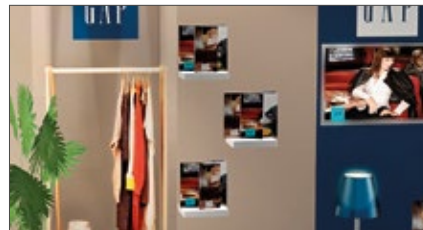

étagères blanches

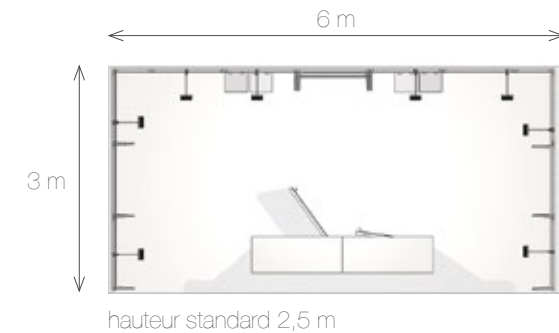

hm-stand-20

Modules (structure + visuels) +
7 spots LED + conditionnement

achat* **10 090 €**

location* **5 030 €**

*hors mobilier -----

Solution de transport

1 caisse h-line H1

Option (prix unitaire)

moquette imprimée	achat
PANOFLOOR	900 €



18m²



rehausse



spots COB LED

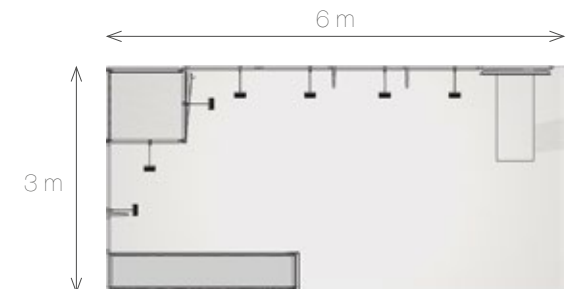

hauteur du stand 3,5 m

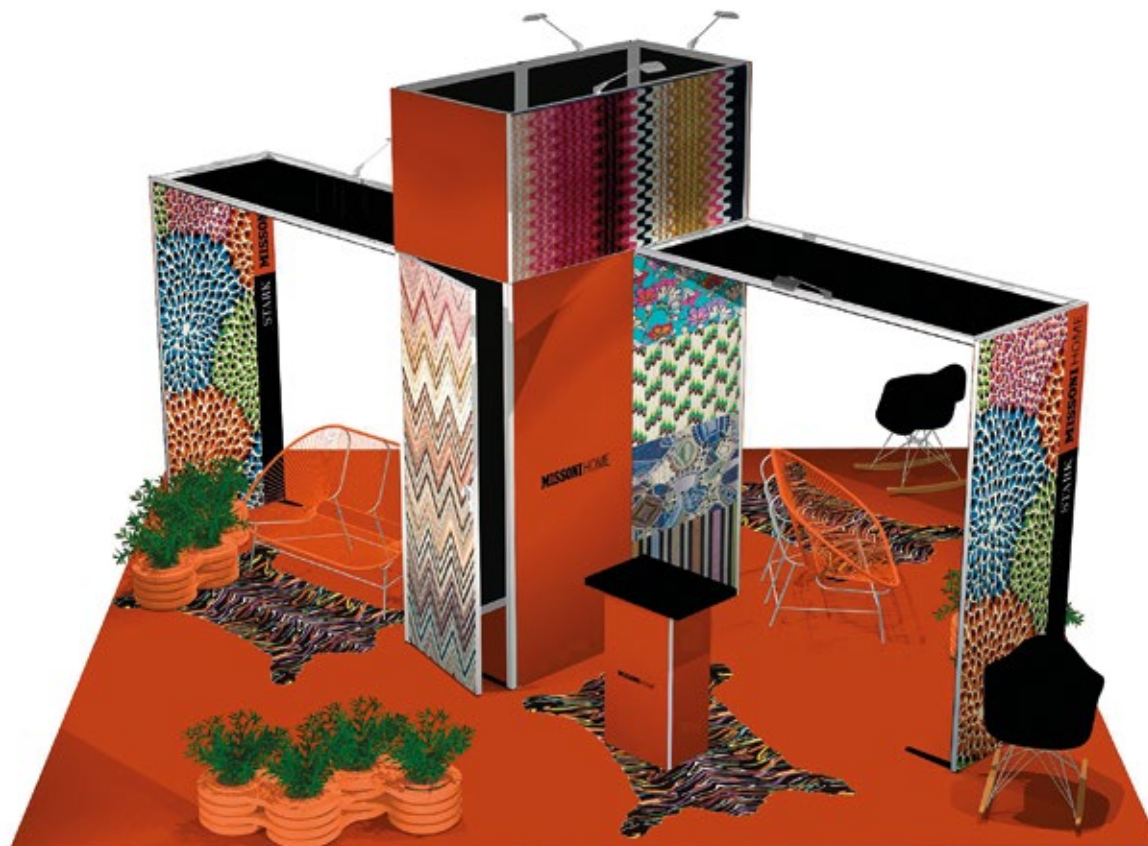
36m²

comptoir HMC048 (option) voir page 67



rehausse

hm-stand-21

Modules (structure + visuels) +
5 spots LED + conditionnement

achat* **8 480 €**

location* **4 530 €**

*hors mobilier -----

Solution de transport

1 caisse h-line H1

Options (prix unitaire)

	achat	location
comptoir HMC048	580 €	238€

moquette imprimée PANOFLOOR	1 800 €
---------------------------------------	----------------

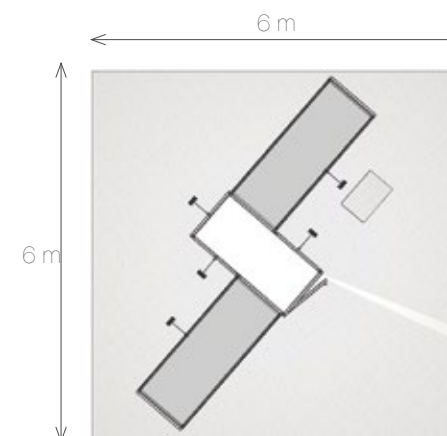

hauteur du stand 3,5 m

À chaque module sa fonction

Modules standard



Modules étagères



Module porte



Modules multimédia



Modules arche

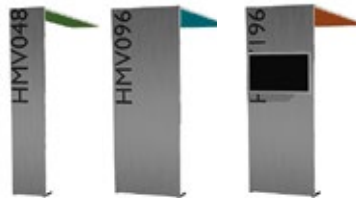

Modules signalétique

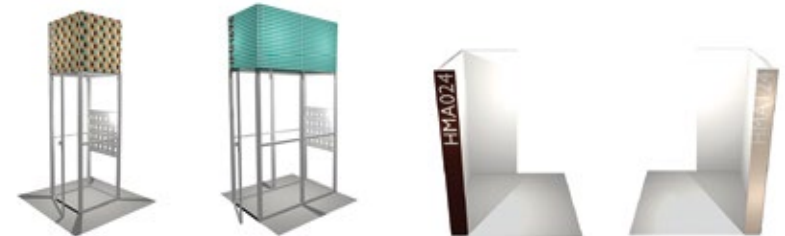

Modules rangement



Modules console



Modules comptoir

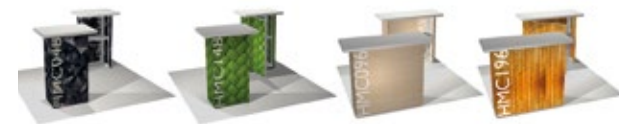

Plus de détails sur
les modules h-line

Vous n'avez pas trouvé votre configuration ?

On la compose pour vous !



Design

- + Configurations standard de 9 à 100 m²
- + Conditionnées dans des caisses de transport
- + À monter par des professionnels



design



sur-mesure

Connectez-vous sur
panoramic-display.com



Stands design et sur-mesure

37



- + Augmentez votre impact grâce à des stands conçus à votre image
- + Avec Panoramic, toutes vos idées prennent forme : visuels très grand format, murs rétro-éclairés, éléments courbes, intégration d'éléments de menuiserie, hauteurs de plus de 5 m
- + Les stands Panoramic sont réutilisables !



9m²



réserve sécurisée de 1 m²



porte-écran*



c-stand-L-4

Structure + visuels +
conditionnement

achat* **7 540 €**

*hors mobilier & écran TV

Solution de transport

3 caissons empilables

1 plateau simple à roulettes

Option (prix unitaire)

moquette imprimée

PANOFLOOR

achat

450 €

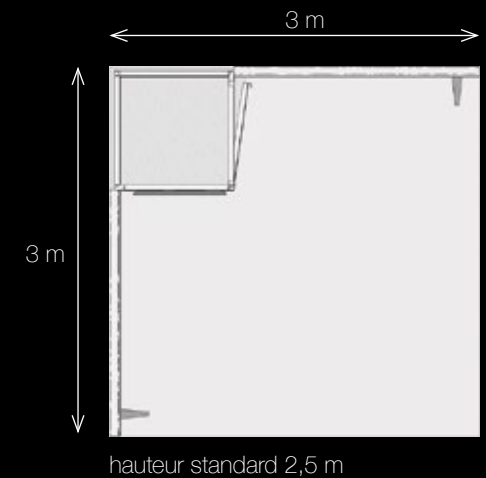

c-stand-L-14

Structure + visuels +
conditionnement

achat* **10 670 €**

*hors mobilier

Solution de transport

3 caissons empilables
+ 1 plateau simple à roulettes

Options (prix unitaire)

	achat
comptoir C-COUNT-5	826 €
moquette imprimée PANOFLOOR	450 €



Comptoir
avec étagère

9m²

Moquette
imprimée



comptoir C-COUNT-5 (option) voir page 64

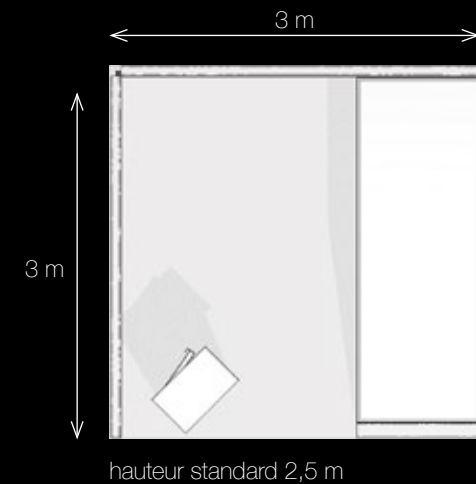



12m²

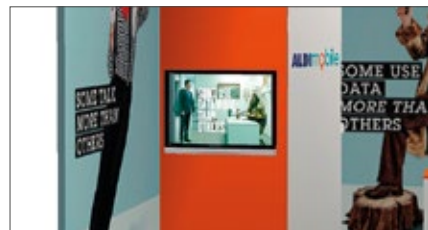

porte-écran*



réserve

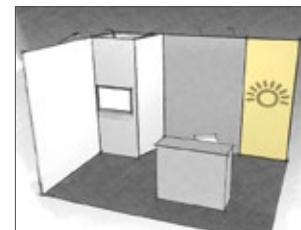

c-stand-L-35

Structure + visuels + 4 spots LED + conditionnement

achat* **7 260 €**

*hors mobilier & écran TV

Solution de transport

3 caissons empilables
+ 1 plateau simple à roulettes

Option (prix unitaire)

comptoir	achat
C-COUNT-1	1 349 €

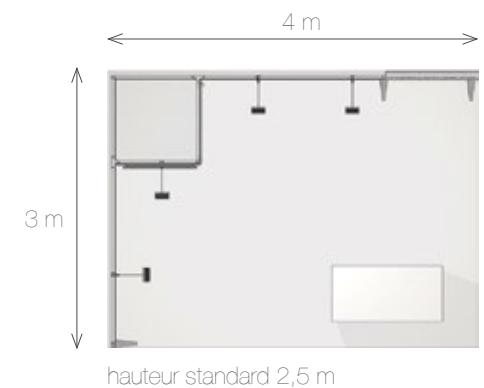

*pour écrans de 22" à 50", 20kg max, non inclus

12m²

réserve sécurisée



comptoir C-COUNT-7 (option) voir page 66

c-stand-17Structure + visuels + 3 spots
LED + conditionnementachat **5 990 €**

*hors mobilier & écran TV -----

Solution de transport3 caissons empilables
+ 1 plateau simple à roulettes**Options** (prix unitaire)

	achat
comptoir C-COUNT-7	1 638 €
moquette imprimée PANOFLOOR	600 €

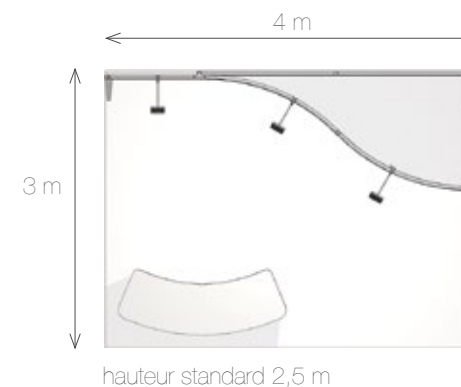

hauteur standard 2,5 m



12m²

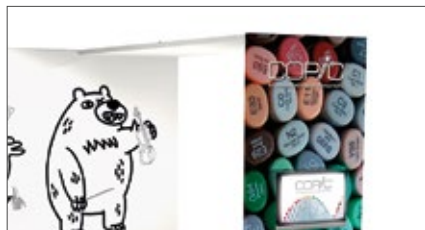

arche avec support écran intégré*



comptoir C-COUNT-5 (option) voir page 64

c-stand-36

Structure + visuels + 3 spots LED + conditionnement

achat* **7 880 €**

*hors mobilier et écran TV

Solution de transport

3 caissons empilables
+ 1 plateau simple à roulettes

Option (prix unitaire)

	achat
comptoir	
C-COUNT-5	826 €

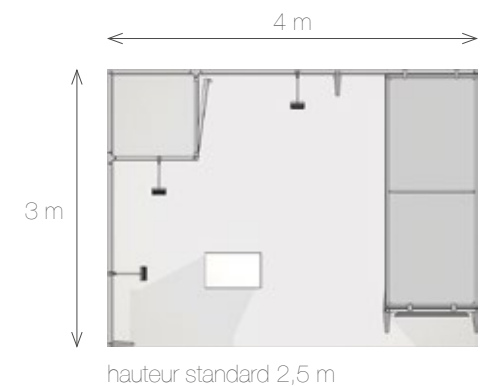

*pour écrans de 22" à 50", 20kg max, non inclus

Stand lumineux
panoramic®
lightbox



18m²

Comptoir
lumineux

c-stand-L-37

Structure + visuels + 2 spots
LED + conditionnement

achat* **7 870 €**

*hors mobilier

Solution de transport

3 caissons empilables
+ 1 plateau simple à roulettes

Options (prix unitaire)

comptoir lumineux C-COUNT-L-1	achat 2 062 €
moquette imprimée PANOFLOOR	900 €



réserve sécurisée de 2 m²



comptoir C-COUNT-L-1 (option) voir page 65

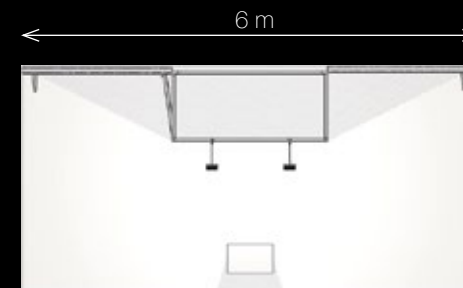

hauteur standard 2,5 m

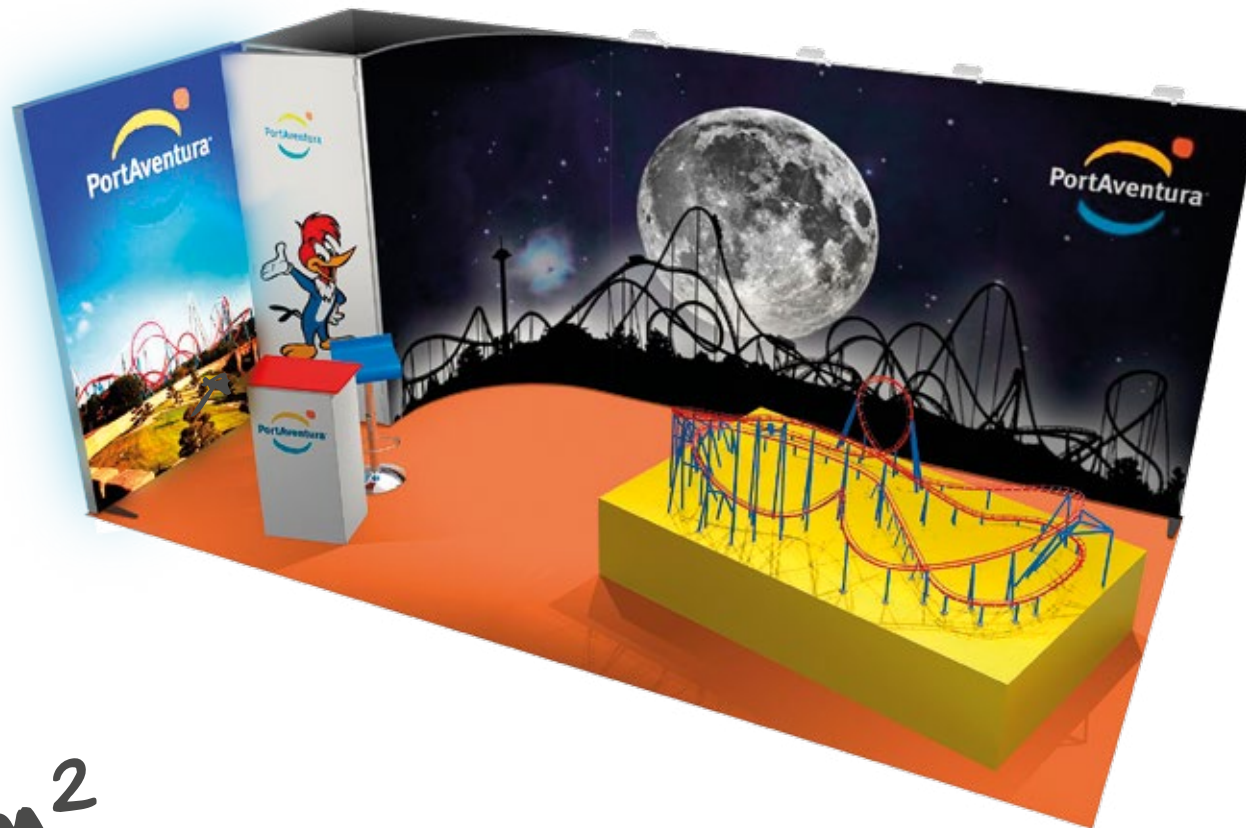

18m²

c-stand-39

Structure + visuels + 4 spots
LED + conditionnement

achat* **8 420 €**

*hors mobilier

Solution de transport

3 caissons empilables
+ 1 plateau simple à roulettes

Option (prix unitaire)

	achat
comptoir	
C-COUNT-5	826 €



comptoir C-COUNT-5 (option) voir page 64



courbe

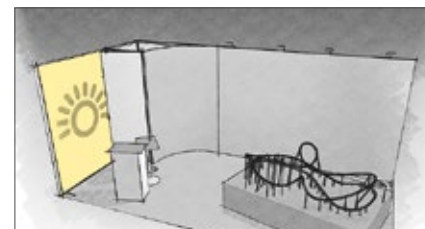

3 m

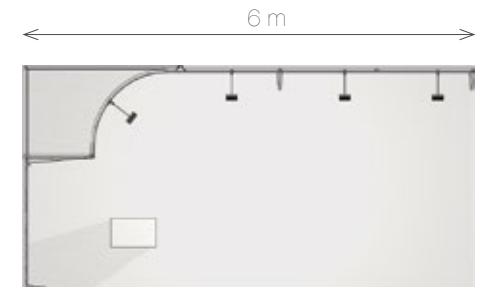

hauteur standard 2,5 m



Lightbox renforce l'impact de votre message

20m²

c-stand-L-41

Structure + visuels + 6 spots LED + conditionnement

achat* **12 850 €**

*hors mobilier

Solution de transport

4 caissons empilables
+ 1 plateau double à roulettes



cadre lumineux d'une hauteur de 5 m



réserve sécurisée

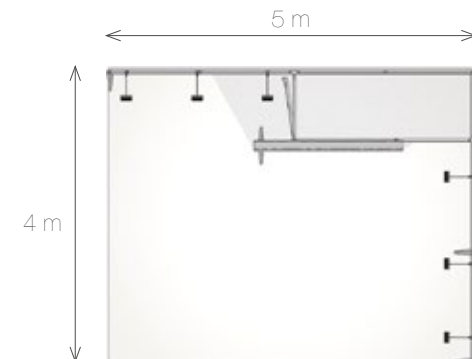

hauteur du stand 5 m



24m²

c-stand-L-40

Structure + visuels + 9 spots LED + conditionnement

achat* **11 340 €**

*hors mobilier

Solution de transport

4 caissons empilables
+ 1 plateau double à roulettes

Option (prix unitaire)

	achat
comptoir C-COUNT-8	2 928 €



grand réserve / habillage réserve (option)



comptoir C-COUNT-8 (option) voir p.66

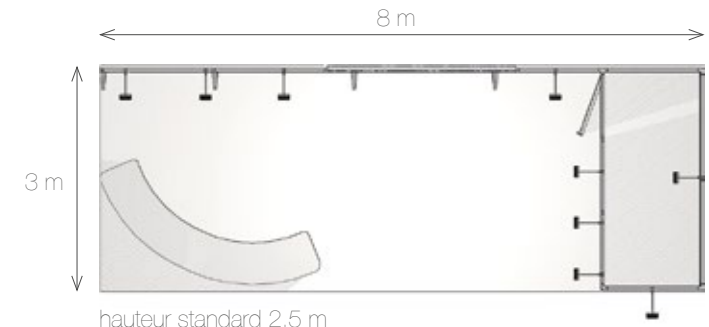
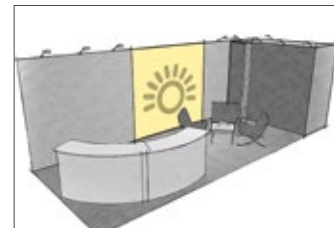

24m²

grande réserve sécurisée avec rehausse

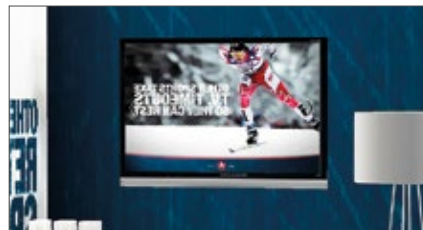

porte-écran*

c-stand-42Structure + visuels + 9 spots
LED + conditionnementachat* **10 630 €**

*hors mobilier & multimédia

Solution de transport4 caissons empilables
+ 1 plateau double à roulettes**Option** (prix unitaire)

comptoir	achat
C-COUNT-1	1 349 €

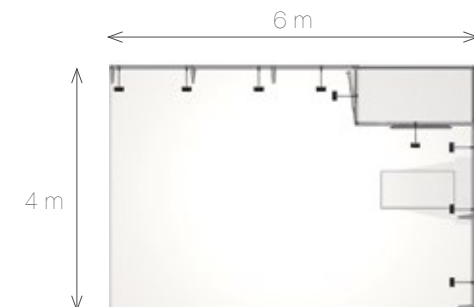

hauteur standard 4 m

Design atypique
pour un stand en îlot
à 360°

Pas de frais d'élingage

Lightbox

25m²



rehausse non élinguée



3 zones d'accueil

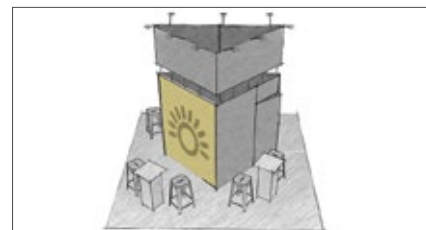

1 façade lumineuse

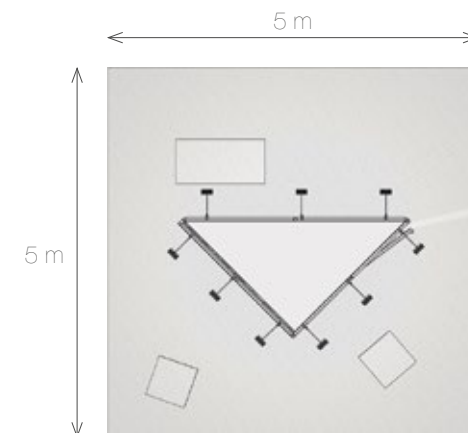

hauteur standard 3,75m

c-stand-L-38

Structure + visuels + 9 spots
LED + conditionnement

achat* **9 780 €**

*hors mobilier

Solution de transport

4 caissons empilables
+ 1 plateau double à roulettes

Options (prix unitaire)

comptoirs	achat
C-COUNT-1	1 349 €
C-COUNT-6	890 €



28m²



moquette imprimée (option)

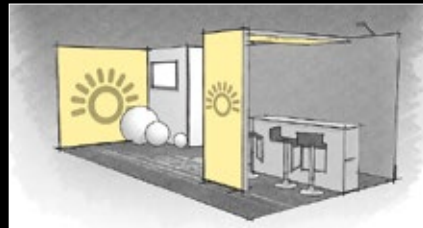

c-stand-L-43

Structure + comptoir
+ visuels + 4 spots LED
+ conditionnement

achat* **14 370 €**

*hors mobilier & écran TV

Solution de transport

5 caissons empilables
+ 1 plateau double à roulettes

Option (prix unitaire)

moquette imprimée
PANOFLOOR achat **1 400 €**

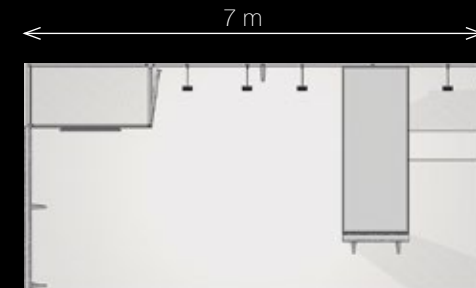

hauteur standard 2,5 m

50

Stand lumineux
panoramic®
lightbox

panoramic®
c-line



36m²

Comptoir
lumineux

c-stand-L-44

Structure + visuels + 4 spots
LED + conditionnement

achat* **16 940 €**

*hors mobilier & écran TV

Solution de transport

6 caissons empilables
+ 1 plateau double à roulettes

Option (prix unitaire)

	achat
comptoir lumineux C-COUNT-L-1	2 062 €



espace de rangement

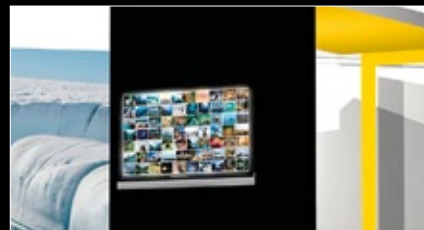

porte-écran*

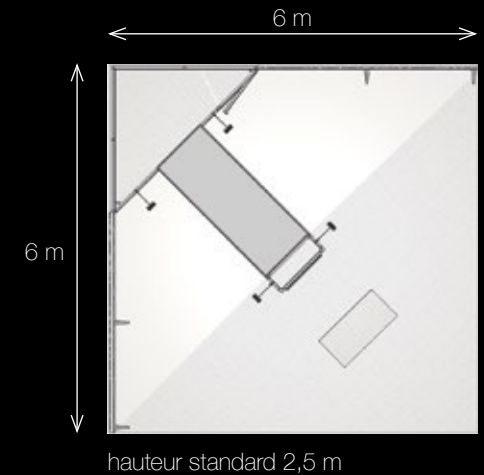
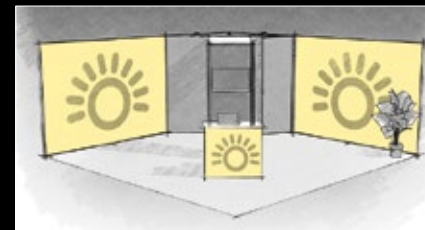

*pour écrans de 22" à 50", 20 kg max, non inclus

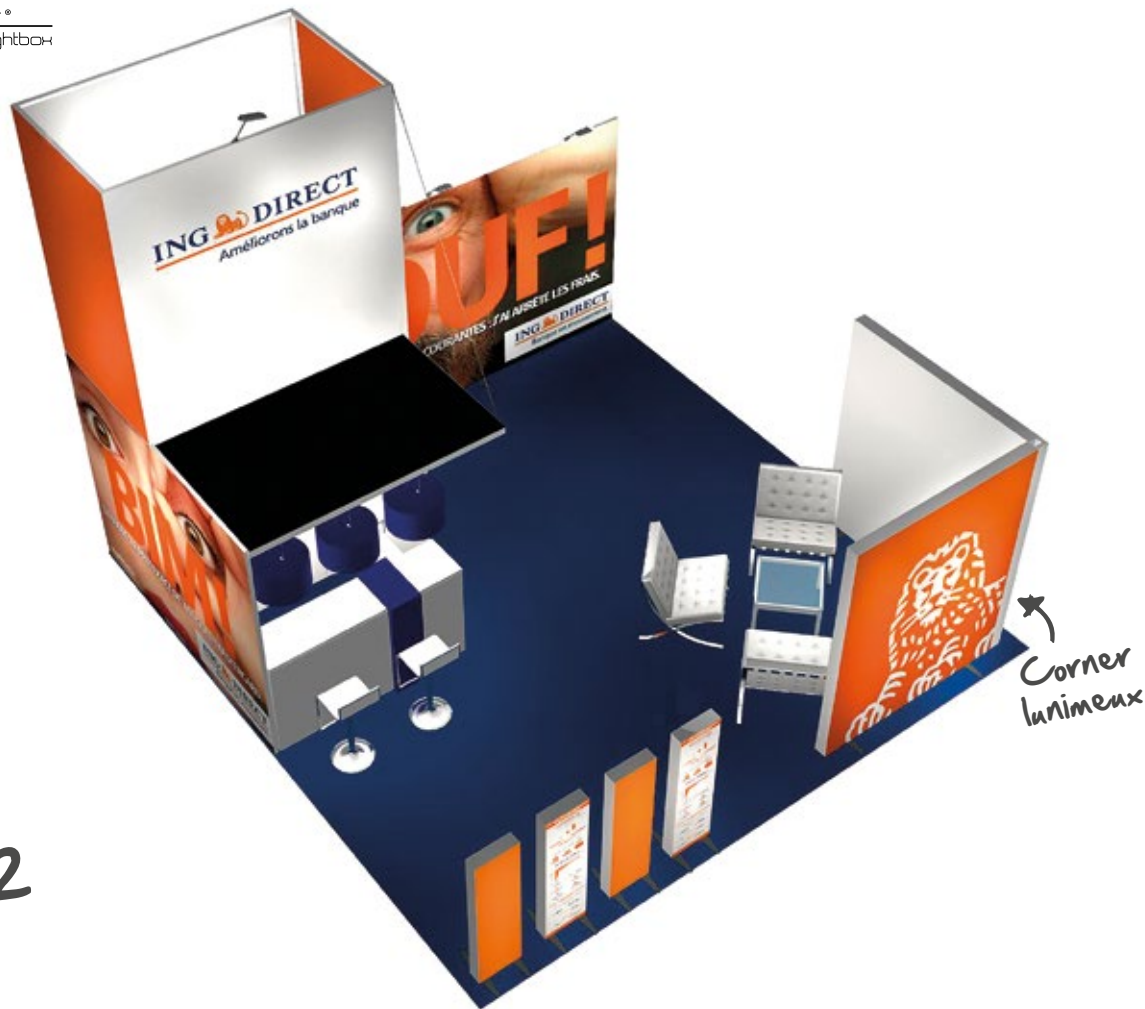

36m²



corner 100% lumineux



comptoir

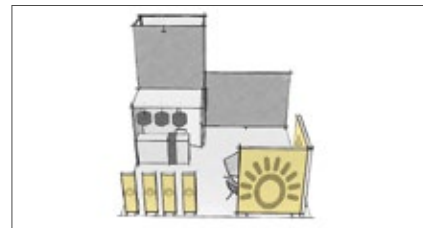

c-stand-L-45

Structure + comptoir
+ visuels + 3 spots LED +
conditionnement

achat* **23 530 €**

*hors mobilier & multimédia

Solution de transport

1 caisse bois + 3 caissons empilables
+ 1 plateau simple à roulettes

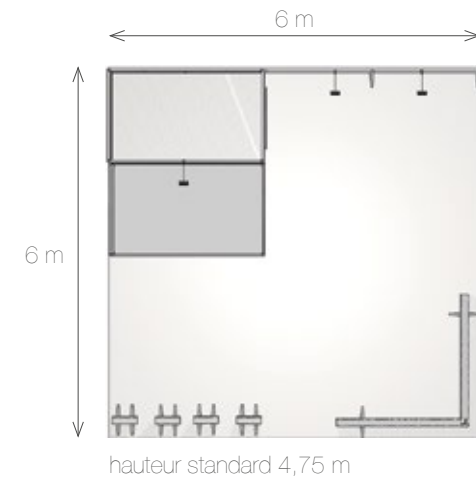

42m²
 Corner
 lumineux
 

c-stand-L-46

 Structure + visuels + 4 spots
 conditionnement

 achat* **24 290 €**

*hors mobilier & écran TV

Solution de transport

1 caisse bois

Options (prix unitaire)

	achat
comptoirs	
C-COUNT-8	2 928 €
C-COUNT-6	890 €
porte-brochures	
HOLD-UP.CLASSIC	269 €



comptoir C-COUNT-8 (option) voir page 66



moquette imprimée (option)



corners lumineux recto-verso

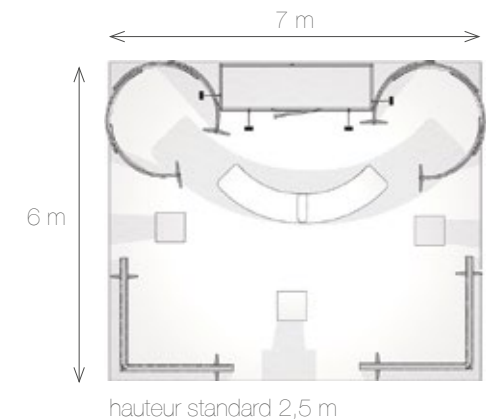

42m²

c-stand-L-47

Structure + visuels + 7 spots
LED + conditionnement

achat* **13 740 €**

*hors mobilier & multimédia

Solution de transport

4 caissons empilables
+ 1 plateau double à roulettes

Option (prix unitaire)

comptoir	achat
C-COUNT-1	1 349 €



wall.frame classic



caisson lumineux recto-verso

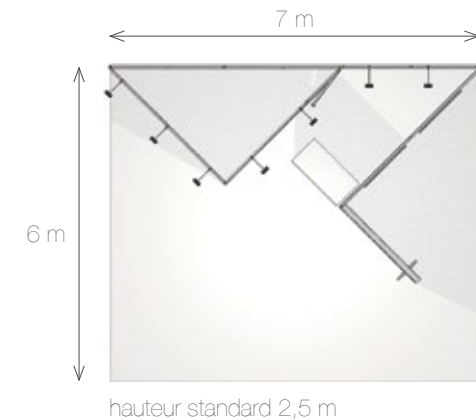



63m²

c-stand-48

Structure + visuels + 6 spots
HMI + conditionnement

achat* **22 490 €**

*hors mobilier & multimédia

Solution de transport

1 caisse bois

Options (prix unitaire)

	achat
comptoir C-COUNT-7	1 638 €
drapeau FLAG SEA S	208 €



arches courbes



espace de discussion

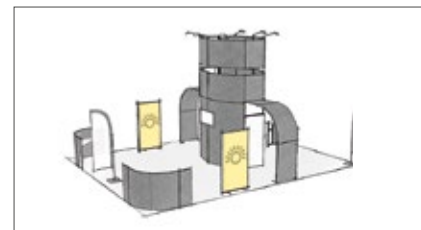

totems lumineux recto-verso

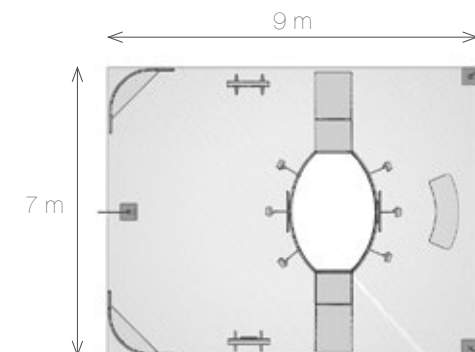

hauteur du stand 5 m

Bibliothèque de stands



Retrouvez encore plus de configurations
dans la bibliothèque de stands
www.panoramic-display.com





panoramic®

OBJECT SYSTEM FLOOR
OBJECT SYSTEM FLOOR
OBJECT SYSTEM FLOOR

Thou
structu
of s
it is ne



system

Utilisez la force de l'image !

Objectif client - Démontrer que c'est la création graphique qui génère l'impact d'un stand.

Réalisation - Le graphisme, fait de textures bois et béton sans interruption immerge les exposants dans un univers ultra-réaliste. Les courbes adoucissent la dureté du béton.

Résultat - La perception des exposants a changé : un stand textile est aussi solide qu'un stand traditionnel, et plus percutant visuellement !



✦ Le mobilier se prolonge dans les visuels : « l'effet Truman Show »



✦ Tour de 5 m : visibilité accrue et coûts maîtrisés (par rapport aux enseignes suspendues)



✦ Le message doit être simple et visible, comme une publicité !



Créez une atmosphère chaleureuse

Objectif client - Imaginer le bureau du futur

Réalisation - Une arche avec un velum entièrement lumineux, de 36 m².

Composé de 3 caissons lumineux panoramic lightbox, le plafond est soutenu par chaque côté de l'arche.

Résultat - L'éclairage indirect et homogène du plafond dégage une atmosphère particulière. Vos visiteurs s'y sentent à l'aise !



✦ Cocoonnez vos visiteurs, faites-les entrer dans votre univers !

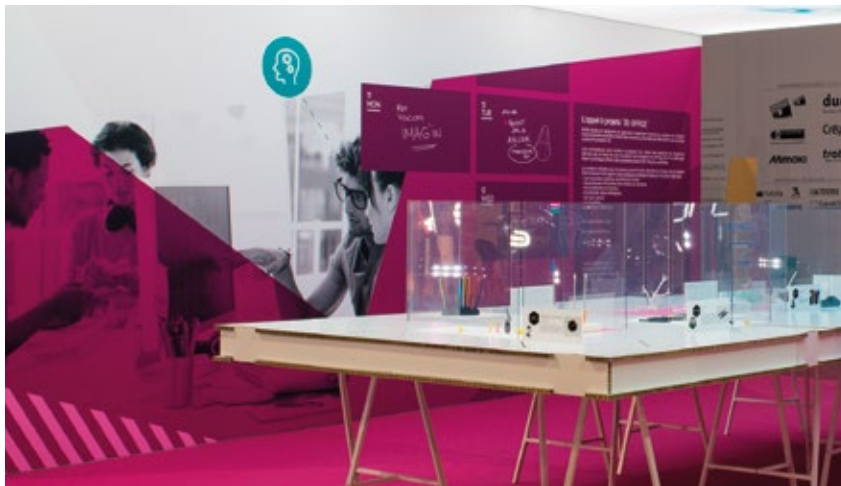

✦ Une communication sans interruption



✦ Aucune démarcation visible entre les caissons lumineux



POUR FAIRE DE VOTRE RENCONTRE VOTRE REUSSITE

panoramic®
h-line

ligne de pré-à-partir de panoramico
des modules pré-assemblés

- 100% full visual
PLACE À VOTRE IMAGE !
- 100% connecté
MODULEZ À L'INFINI !
- 100% fonctionnel
CONSACREZ À L'ESSENTIEL !

des stands uniques et créés
SOYEZ GRAPHIQUE

réalisation & montage
AUCUNE EXPERTISE TECHNIQUE REQUISE

STANDS ET SUPPORTS DE COMMUNICATION GRAND FORMAT

panoramic®
h-line

STAND PARAPLUIE TISSU
xtension.
VOUS NE TROUVEREZ PAS MIEUX!
MADE IN FRANCE

panoramic®
h-line

- 100% full visual
- 100% connecté
- 100% fonctionnel

Adaptez-vous à tous les emplacements !

Objectif client - Transformer une contrainte d'emplacement en avantage. Être vu de loin, tout en tenant compte d'un poteau sur l'emplacement.

Réalisation - Le poteau a été confiné dans une réserve de 2240 x 2020 mm sur 4 m de haut, elle augmente la visibilité. Le comptoir d'accueil, remplacé par une table en bois de 2,5 m de long, permet de recevoir les visiteurs de manière conviviale.

Résultat - Un stand percutant, visible de loin, et fonctionnel !



✦ Panoramic Lightbox s'intègre parfaitement à votre stand !

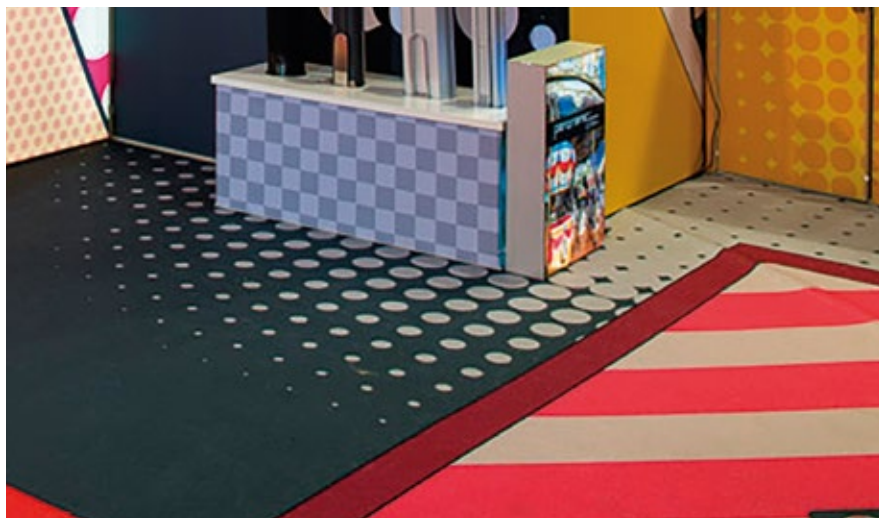

✦ Créez différentes zones sur votre stand en les délimitant à l'aide de la moquette imprimée



✦ Grand plateau permettant de faire des présentations et d'accueillir



6' An
AVENUE
DES SOLUTIONS
TRANSPORTABLES

100% Pleureurs
Fromage de la Croix
Rouge - Rosé
Blanc
Tombeau Serrano
Assiette de fromages

BIOLINK

Rubans A
pour Pant

Comptoirs — soyez accueillants !

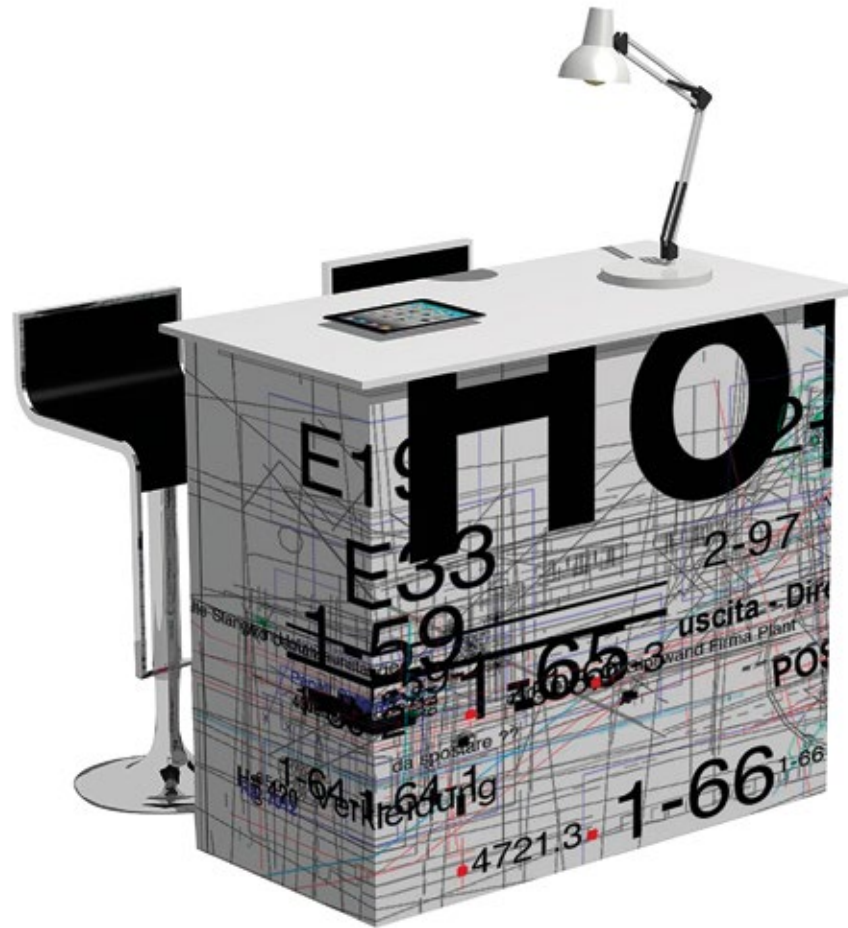

- + Une gamme de comptoirs élégants, aucune armature visible, entièrement recouverts de tissu imprimé par sublimation et personnalisable
- + Plateaux de couleur blanche, conçus pour résister aux multiples montages
- + Fonctionnalités disponibles (en option sur certains kits) : étagères intérieures, forme et matière de plateau sur-mesure (nous consulter)



c-count-5 (sédentaire)

p-count-5 (nomade)

Structure + visuel + plateau + étagère
+ conditionnement*

achat

sédentaire

826 €
1 026 €

nomade

Dimensions plateau

400 x 600 mm

Hauteur comptoir

1025 mm



c-count-1 (sédentaire)

p-count-21 (nomade)

Structure + visuel + plateau + étagère
+ conditionnement*

achat

sédentaire

1 349 €
1 453 €

nomade

Dimensions plateau

sédentaire 600 x 1200 mm

nomade 370 x 1220 mm

Hauteur comptoir

1025 mm



c-count-6

Structure + visuel + plateau
+ conditionnement*

achat

890 €

Dimensions plateau

550 x 550 mm

Hauteur comptoir

1025 mm

*sédentaire : emballage carton
nomade : sac à roulettes Panoramic

c-count-L-1

Structure + visuels + plateau
+ étagère + conditionnement*

achat **2 062 €**

*hors mobilier -----

Dimensions plateau

600 mm x 1200 mm

Hauteur comptoir

1025 mm

Face avant
lumineuse

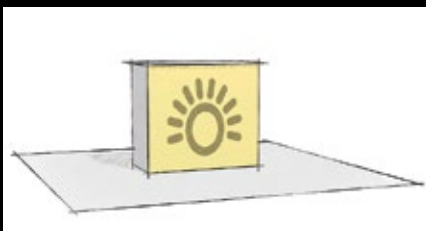

*emballage carton

panoramic®
C-line



c-count-7

Structure + visuel + plateau + étagère
+ conditionnement*

achat **1 638 €**

Encombrement plateau

545 x 1810 mm

Hauteur comptoir

1025 mm



c-count-8

Structure + visuel + plateau + étagère
+ conditionnement*

achat **2 928 €**

Encombrement plateau

545 x 3163 mm

Hauteur comptoir

1025 mm

panoramic®
h-linePlan de travail
720 mm x 440 mm

↗
Porte
avec
serrure

Plan de travail
1200 mm x 440 mm

↗
Porte
avec
serrure



hmco48

Structure avec plateau
et étagère + visuels

achat* **580 €**
location **238 €**

Hauteur comptoir
1000 mm

hmc148

Structure avec plateau, porte
et étagère + visuels

achat* **850 €**
location **368 €**

Hauteur comptoir
1000 mm

hmc096

Structure avec plateau
et étagère + visuels

achat* **775 €**
location **321 €**

Hauteur comptoir
1000 mm

hmc196

Structure avec plateau, porte
et étagère + visuels

achat* **1 085 €**
location **491 €**

Hauteur comptoir
1000 mm

*les comptoirs sont vendus avec les stands H-Line. Pour un emballage individuel contactez-nous

Enseignes - soyez remarqués!



- + Pour indiquer votre emplacement lors d'un salon et donner de la hauteur à votre stand
- + Choisissez la forme de votre enseigne en fonction du design de votre stand : circulaire, cubique ou rectangulaire



hsbo01

Structure (4 kits d'élingage)
+ visuels* + conditionnement**

achat **1 300** €

location **696** €

Dimensions et poids

P 1000 x L 1000 x H 1000 mm 25 Kg

hsbo02

Structure (4 kits d'élingage)
+ visuels* + conditionnement**

achat **2 559** €

location **1 744** €

Dimensions et poids

P 2000 x L 2000 x H 1500 mm 43 Kg

hsbo03

Structure (8 kits d'élingage)
+ visuels* + conditionnement**

achat **3 948** €

location **2 830** €

Dimensions et poids

P 3000 x L 3000 x H 1500 mm 62 Kg



↗
Habillage 5 faces

hsro01

Structure (4 kits d'élingage) + visuels*
+ conditionnement**

achat **1 688** €

location **996** €

Dimensions et poids

P 1000 x L 2000 x H 1000 mm 33 Kg

hsro02

Structure (6 kits d'élingage)
+ visuels* + conditionnement**

achat **2 156** €

location **1 319** €

Dimensions et poids

P 1000 x L 3000 x H 1000 mm 40 Kg

hsro03

Structure (6 kits d'élingage)
+ visuels* + conditionnement**

achat **2 717** €

location **1 792** €

Dimensions et poids

P 2000 x L 3000 x H 1000 mm 48 Kg



hsco01

Structure (3 kits d'élingage)
+ visuels + conditionnement**

achat **988** €

location **443** €

Dimensions et poids

Ø 1000 x H 1000 mm 14 Kg

hsco02

Structure (6 kits d'élingage)
+ visuels + conditionnement**

achat **1 632** €

location **782** €

Dimensions et poids

Ø 2000 x H 1000 mm 22 Kg

hsco03

Structure (8 kits d'élingage)
+ visuels + conditionnement**

achat **2 255** €

location **1 116** €

Dimensions et poids

Ø 3000 x H 1000 mm 29 Kg

Personnalisez le sol de votre stand !

panofloor.



Photos

- + Donnez encore plus de personnalité à votre stand et immergez vos clients dans votre univers
- + Moquette imprimée par sublimation grand format, jusqu'à 3 m de large sans raccord
- + Idéal pour tous vos événements : foires, salons, congrès, séminaires



panofloor.

9 m ²	450 €
12 m ²	600 €
18 m ²	900 €
autres tailles disponibles	50 € / m²

72

Rangez et transportez votre stand en toute sécurité

panoramic®
P-lineCharge max
30 kg →

sac.à roulettes

TRB011 **183 €**Dimensions extérieures:
380 x 340 x 1350 mmPoids:
10 kg

cartouchière*

SOFT BAG **43 € / unité**

*maximum 2 cartouchières par sac à roulettes

panoramic®
C-line← **767€**1 plateau simple
à roulettes
1 couvercle
3 caissons

caissons.empilables

prix d'un caisson **125 €**plateau simple à roulettes* (292 €) + 1 couvercle (100 €) **392 €**plateau double à roulettes** (317 €) + 2 couvercles (200 €) **517 €**

Dimensions intérieures d'un caisson:

L 345 x P 2520 x H 232 mm

* peut accueillir de 1 à 3 caissons

** peut accueillir de 2 à 6 caissons

Transportez les modules
avec les visuels déjà montés !

panoramic®
h-line



Systeme de rails

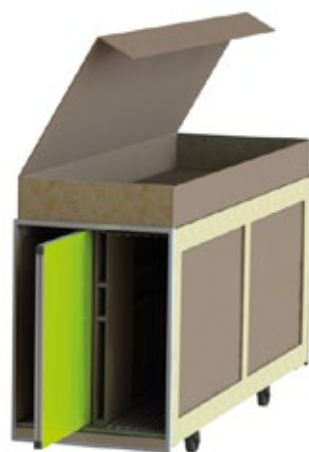

caisse.h-line H1

achat **990 €**

location **298 €**

Dimensions extérieures :
L 820 x P 2620 x H 1420 mm

Poids:
149 kg

Peut contenir 14 cadres
Pour utilitaire avec hayon ou rampe

panoramic®
h-line



Caisse partitionnable



caisse.h-line H2

achat **990 €**

location **298 €**

Dimensions extérieures :
L 720 x P 2620 x H 1440 mm

Poids:
110 kg

Peut contenir 12 cadres
Pour utilitaire sans hayon et sans rampe
(caisse à remonter roulettes vers le haut dans votre véhicule
pour assurer une stabilité parfaite durant le transport).

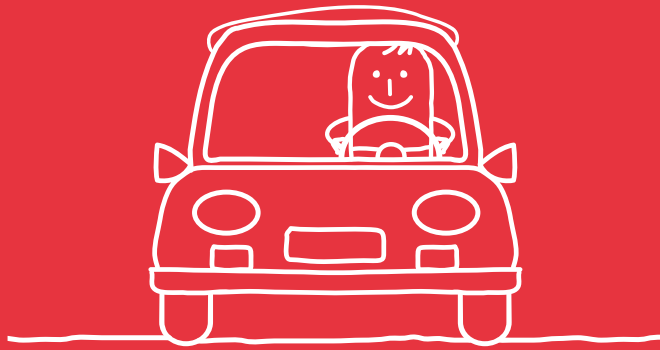

Solutions portables

- + Solutions visuelles faciles à transporter, monter, résistantes et durables
- + Stands parapluie, murs d'image tissu, kits d'exposition tout-en-un



< 20 kg



< 15 mn



voiture
train
avion
messagerie

Le stand parapluie tissu le plus efficace

xtension.

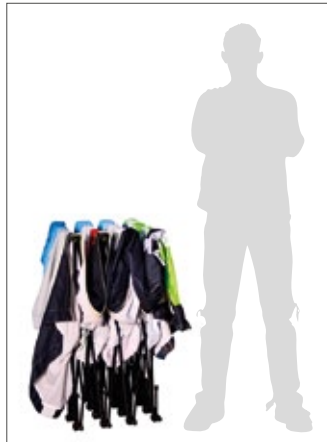

- + Montage instantané et facilité d'utilisation
- + Solution légère et pratique : 7,5 kg pour xtension 3x3 (structure + visuel)
- + Partenariat avec YKK : crochet directement moulé dans les nœuds pour une adhérence plus durable
- + Esthétique : rendu des couleurs très haute qualité, visuel parfaitement tendu
- + Le container de transport se transforme en comptoir d'accueil
- + Fabriqué en France et garantie à vie !



xtension.2x3

Structure + visuel + conditionnement

	housse*	container - comptoir M**
Qté 1	558 €	865 €
Qté 5	538 €	823 €
Qté 10	517 €	791 €

Dimensions visuel

2190 x 2240 mm avec retours

xtension.3x3

Structure + visuel + conditionnement

	housse*	container - comptoir M**
Qté 1	671 €	973 €
Qté 5	642 €	927 €
Qté 10	617 €	891 €

Dimensions visuel

2920 x 2240 mm avec retours

xtension.4x3

Structure + visuel + conditionnement

	housse XL***	container - comptoir L**
Qté 1	922 €	1 275 €
Qté 5	885 €	1 216 €
Qté 10	849 €	1 172 €

Dimensions visuel

3650 x 2240 mm avec retours

*sac de transport souple

**container-comptoir avec visuels (plateau bois et housse inclus)

***sac de transport XL à roulettes

Le mur d'image courbe

virage.

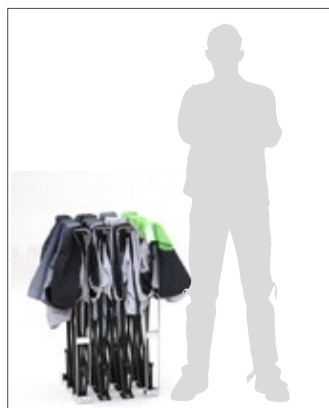

- + Structure courbe qui s'installe en 2 minutes grâce à une combinaison de fermetures clippantes et de connecteurs magnétiques
- + Le visuel en tissu reste attaché à la structure même repliée. Le montage est donc simple et intuitif
- + Le visuel est toujours tendu grâce aux pastilles auto-agrippantes
- + Le container de transport se transforme en comptoir d'accueil

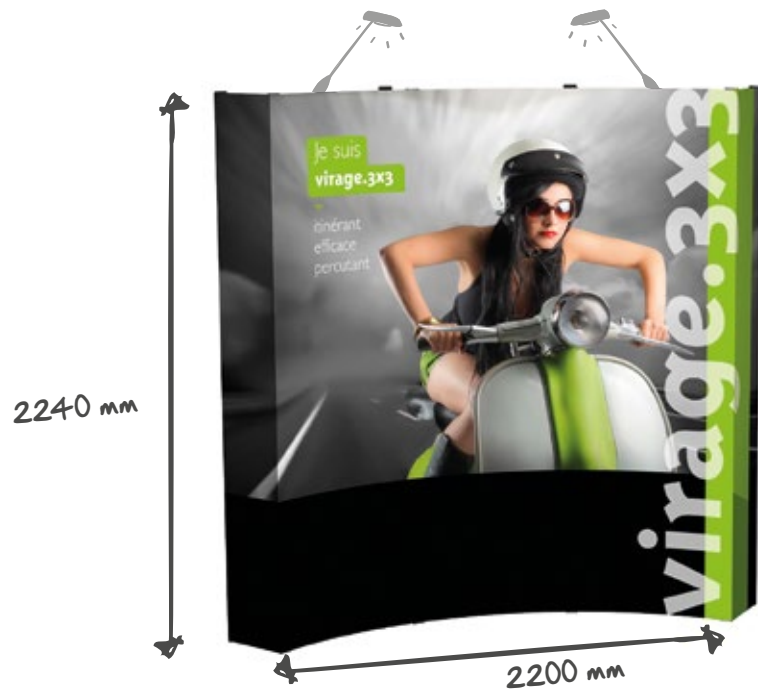

virage.3x3

Structure courbe + visuels + conditionnement

	housse*	container - comptoir **
Qté 1	1 030 €	1 383 €
Qté 5	933 €	1 264 €
Qté 10	882 €	1 205 €

Dimensions visuel

2920 x 2240 mm avec retours

*sac de transport XL à roulettes

Container-comptoir



virage.4x3

Structure courbe + visuels + conditionnement

	housse*	container - comptoir **
Qté 1	1 305 €	1 658 €
Qté 5	1 181 €	1 512 €
Qté 10	1 116 €	1 438 €

Dimensions visuel

3470 x 2240 mm avec retours

**container - comptoir L avec visuels (plateau bois et housse inclus)

Le comptoir parapluie tissu le plus efficace



Photos

- + Montage instantané et facilité d'utilisation
- + Solution légère et pratique : 9 kg tout compris (structure + visuel + plateau + étagère + conditionnement)
- + Esthétique : rendu des couleurs très haute qualité, visuel parfaitement tendu
- + Plateau et étagère en bambou, légers et solides. 2 hauteurs possibles pour l'étagère intérieure
- + Livré dans un sac de transport compartimenté, facilement transportable

**C.air²**

Structure + visuel + plateau
+ 1 étagère + sac de transport

Qté 1	450 €
Qté 5	435 €
Qté 10	419 €

Dimensions du plateau

400 x 1070 mm

Dimensions de l'étagère

295 x 980 mm

Hauteur comptoir

995 mm

Dimensions du visuel

1700 x 980 mm (visuel déplié incluant 2 retours)

Le stand parapluie le plus créatif et original

xpressions.

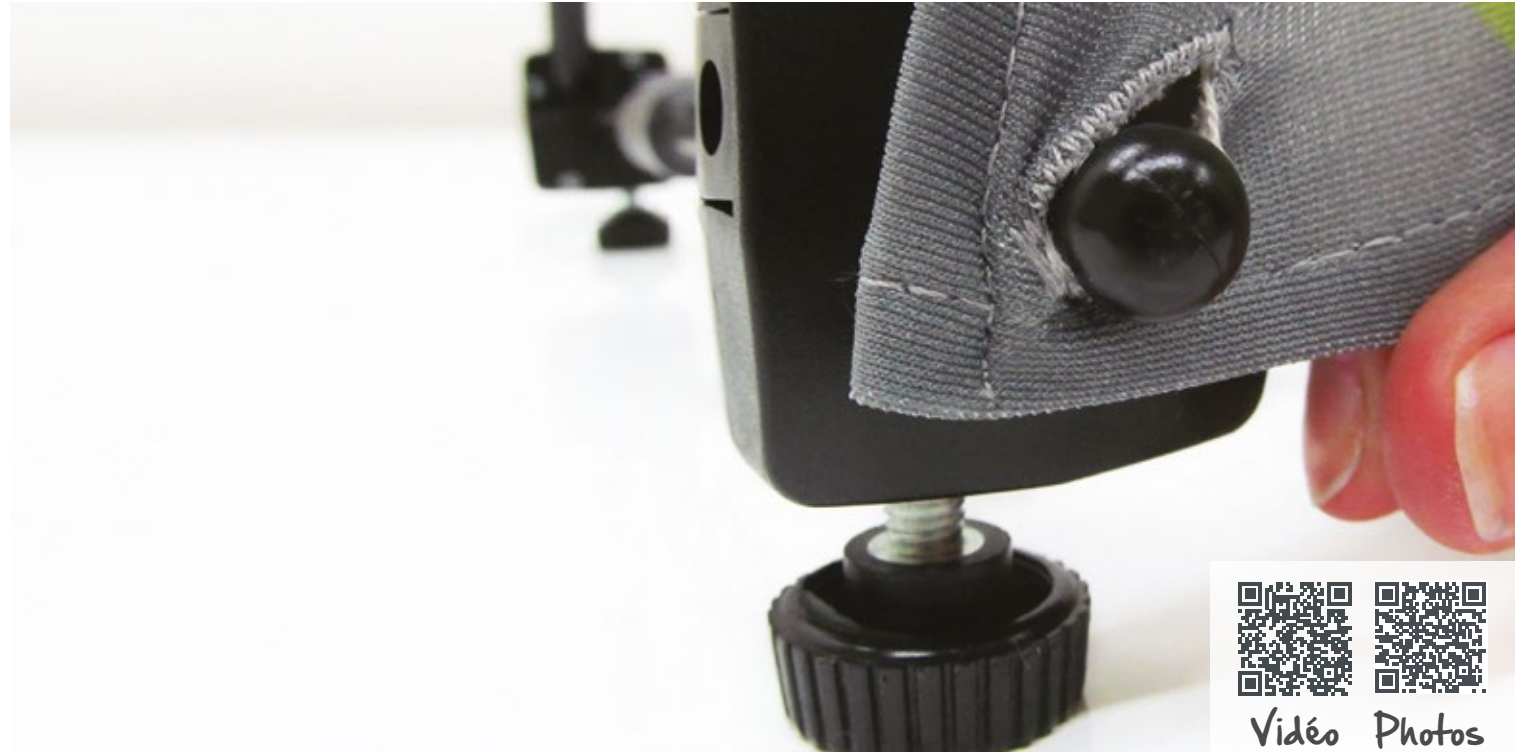

Vidéo Photos

- + Structure en aluminium ultra-légère, connecteurs magnétiques puissants pour une ouverture automatique
- + Visuels interchangeable en fonction de votre auditoire ou de vos besoins, grâce à un système d'accroche bouttonnière
- + Originalité garantie grâce à des multiples combinaisons visuelles en 3D
- + Rendez votre stand unique grâce aux accessoires : spots, étagères, sac de transport ou container rotomoulé
- + Fabriqué en France et garantie à vie !



xpressions.1x3

Structure + visuels + 1 étagère
+ sac de transport bandoulière

Qté 1	533 €
Qté 5	479 €
Qté 10	454 €

Quantité et dimensions des visuels

3 visuels 1 x 1



xpressions.2x3

Structure + visuels
+ sac de transport bandoulière

Qté 1	897 €
Qté 5	796 €
Qté 10	752 €

Quantité et dimensions des visuels

6 visuels 1 x 1



xpressions.3x3

Structure + visuels + sac de transport
bandoulière

Qté 1	1 253 €
Qté 5	1 106 €
Qté 10	1 045 €

Quantité et dimensions des visuels

9 visuels 1 x 1

Le stand parapluie le plus créatif et original

xpressions.

xpressions.3x3

Structure + visuels + 3 étagères
+ sac de transport à roulettes

Qté 1	1 530 €
Qté 5	1 368 €
Qté 10	1 292 €

Quantité et dimensions des visuels

7 visuels 1 x 1
1 visuel 1 x 2



xpressions.4x3

Structure + visuels
+ sac de transport à roulettes

Qté 1	1 859 €
Qté 5	1 634 €
Qté 10	1 541 €

Quantité et dimensions des visuels

8 visuels 1 x 1
1 visuel diamant
1 visuel 2 x 2



xpressions.pyramide S

Structure + visuels
+ sac de transport bandoulière

Qté 1	490 €
Qté 5	437 €
Qté 10	413 €

Quantité et dimensions des visuels

3 visuels 1 x 1



xpressions.argyle

Structure + visuels
+ sac de transport bandoulière

Qté 1	1 402 €
Qté 5	1 070 €
Qté 10	1 009 €

Quantité et dimensions des visuels

6 visuels 1 x 1
1 visuel triple diamant

Kit d'exposition tout-en-un



Photos

- + Solution simple et légère pour un stand de 9 m², fabriquée en France
- + Le container de transport se transforme en comptoir d'accueil avec un espace de rangement
- + Dépliez, installez et repliez vous-même votre stand de 9, 12 ou 18 m² en moins de 10 minutes
- + Changez une partie du visuel sans changer tout le mur d'image

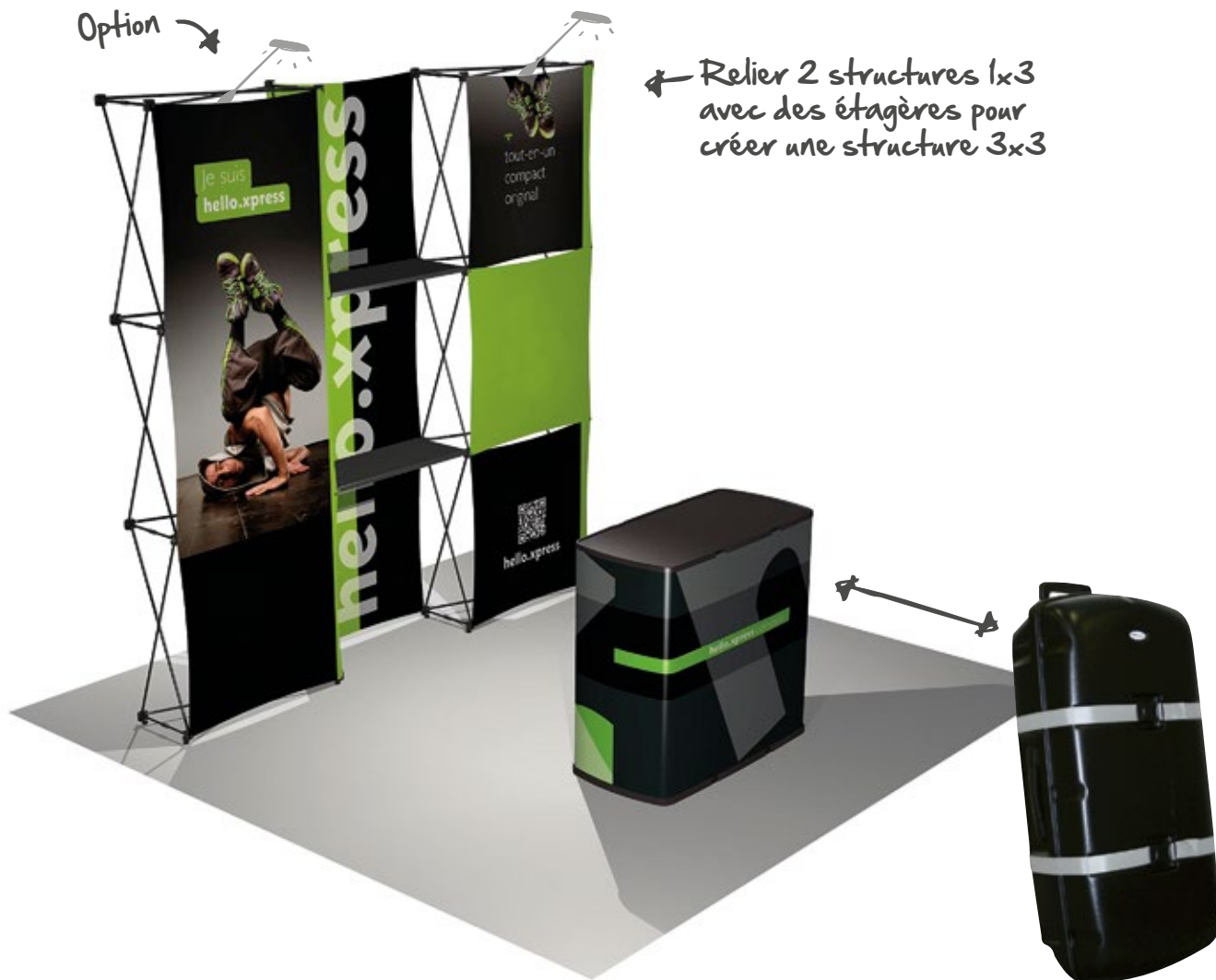

Relier 2 structures 1x3
avec des étagères pour
créer une structure 3x3

hello.xpress

Structure (2 xpressions 1x3 + 2 étagères)
+ visuels + valise-comptoir

Qté 1	1 857 €
Qté 5	1 652 €
Qté 10	1 559 €

Quantité et dimensions des visuels

2 visuels 1x3
3 visuels 1x1
1 jupe pour comptoir

Chaque kit se range dans
une seule valise de transport
qui se transforme en comptoir !

Accessoires



Étagère rectangulaire

Encombrement : 740 mm x 300 mm



Étagère carrée

300 mm x 300 mm



Étagère trapézoïdale

740 mm x 300 mm



225 mm



Étagère triangulaire

300 mm x 415 mm x 300 mm

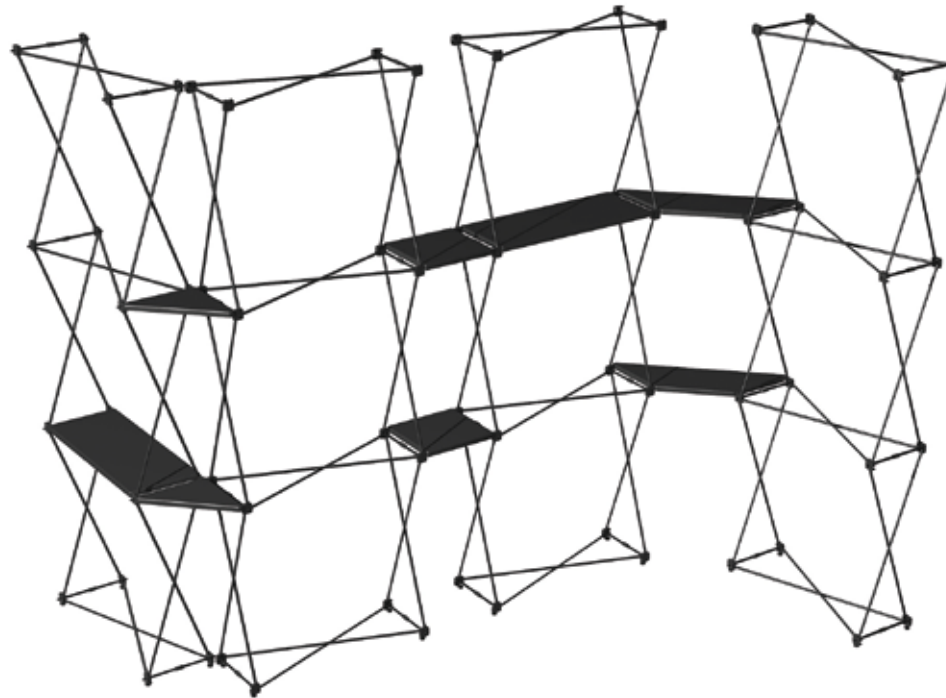

Connectez vos structures à l'aide des étagères pour créer de nouvelles configurations

Étagère
Rectangulaire, carrée, trapézoïdale ou triangulaire

60 €





- + Composez vous-même votre stand en choisissant parmi les solutions ultra-portables et portables
- + Idéal pour vos emplacements de 9, 12 ou 18 m² avec ou sans cloison organisateur
- + Ultra pratique : chaque stand se transporte dans un container à roulettes qui se transforme en comptoir

Créez une réserve en positionnant votre structure dans un angle



ks9-1

Kit salon 9 m²

1 virage courbe 3x3 + 1 one.R1 + 1 container-comptoir L*
+ 1 porte-brochures holdup.fabric4

Qté 1

1 555 €



ks9-2

Kit salon 9 m²

1 xtension 3x3 + 1 one.R1 + 1 container-comptoir L*
+ 1 porte-brochures holdup.fabric4

Qté 1

1 288 €

* visuel de la jupe, plateau bois et housse inclus

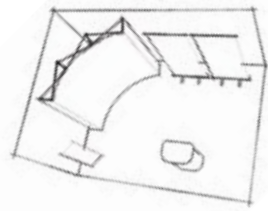

Créez une réserve en positionnant
votre structure dans un angle



ks12-1

Kit salon 12 m²

1 virage courbe 3x3 + 2 one.R1 + 1 container-comptoir L*
+ 1 porte-brochures holdup.fabric4

Qté 1

1 672 €



ks12-2

Kit salon 12 m²

1 xtension 3x3 + 2 one.R1 + 1 container-comptoir L*
+ 1 porte-brochures holdup.fabric4

Qté 1

1 405 €

* visuel de la jupe, plateau bois et housse inclus

Créez une réserve en positionnant
votre structure dans un angle

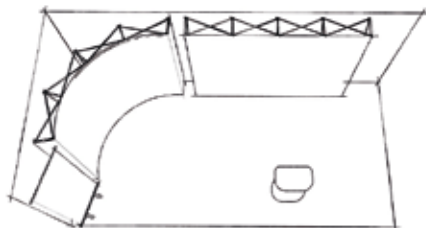

ks18-1

Kit salon 18 m²

1 xtension 4x3 + 1 virage courbe 4x3 + 1 one.R1
+ 1 container-comptoir L* + 1 porte-brochures holdup.fabric4

Qté 1

2 621 €



ks18-2

Kit salon 18 m²

2 xtension 3x3 + 1 one.R1
+ 1 container-comptoir L* + 1 porte-brochures holdup.fabric4

Qté 1

1 921 €

* visuel de la jupe, plateau bois et housse inclus



Solutions ultra-portables

- + Solutions visuelles légères, faciles à monter et à transporter
- + Enrouleurs (roll-up) et porte-bannières (kakémonos)



< 5 kg



< 5 mn



ped
voiture
métro
train
avion

Le roll-up low-cost, sans compromis

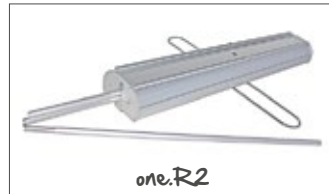

Photos

- + L'assurance d'acheter une solution fiable au meilleur prix, sans concession sur la qualité
- + Deux options : simple ou double face pour une communication plus dynamique
- + Mât en 3 parties, non télescopique, qui se range dans le carter. Pieds escamotables
- + Suspente cliquante et système ECI (Easy Change of Image) pour changer vous-même votre visuel
- + Housse matelassée avec porte-étiquette incluse



Option simple
face**one R1**Structure + visuel
+ housse de transport

Qté 1	117 €
Qté 5	100 €
Qté 10	96 €

Dimensions visuel
800 x 2000 mm

double
face**one R2**Structure + 2 visuels
+ housse de transport

Qté 1	234 €
Qté 5	201 €
Qté 10	192 €

Dimensions visuels
800 x 2000 mm

L'outil idéal pour
communiquer en galerie
marchande grâce à un
affichage recto-verso

L'enrouleur qui réconcilie fonctionnalité et design



- + Enrouleur avec visuel intégré, qui reste protégé pendant le transport
- + Mât télescopique pour ajuster la hauteur de 700 à 2100 mm
- + Suspente clippante et système ECI (Easy Change of Image) pour changer vous-même votre visuel
- + Pied stabilisateur en acier chromé pour une parfaite stabilité, escamotable et autobloquant
- + Possibilité d'attacher un spot



Photos

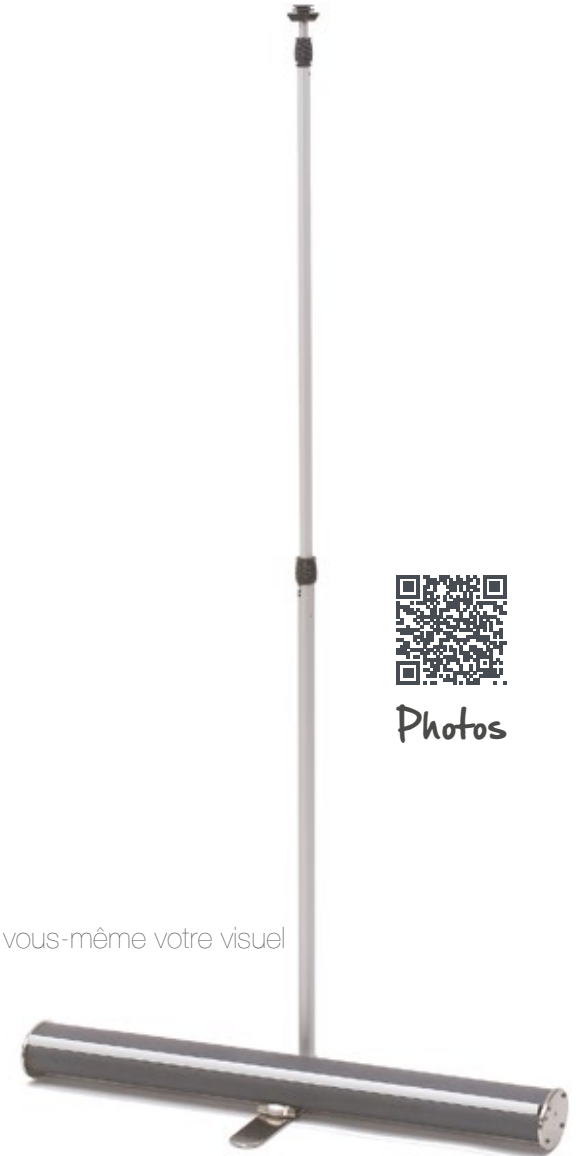



600 mm

Créer un impact visuel en limitant l'encombrement



set.600

Structure + visuel
+ housse de transport

Qté 1	230 €
Qté 12	205 €
Qté 36	194 €

Dimensions visuel

600 x 2000 mm (hauteur ajustable)

set.800

Structure + visuel
+ housse de transport

Qté 1	260 €
Qté 12	229 €
Qté 36	216 €

Dimensions visuel

800 x 2000 mm (hauteur ajustable)



set.1000

Structure + visuel
+ housse de transport

Qté 1	315 €
Qté 12	277 €
Qté 36	261 €

Dimensions visuel

1000 x 2000 mm (hauteur ajustable)



set.1200

Structure + visuel
+ housse de transport

Qté 1	370 €
Qté 12	325 €
Qté 36	306 €

Dimensions visuel

1200 x 2000 mm (hauteur ajustable)

Une structure invisible pour un visuel impactant



Photos

- + Structure en "L" avec base stable et design
- + Mât hybride (séparé en 2) pour ajuster l'inclinaison et la hauteur du visuel (jusqu'à 2 m)
- + Suspente clippante pour changer vous-même les visuels
- + Option d'éclairage

**lite.800**

Structure + visuel
+ housse de transport

Qté 1	205 €
Qté 20	165 €
Qté 50	159 €

Dimensions visuel
800 x 2000 mm

**lite.1000**

Structure + visuel
+ housse de transport

Qté 1	235 €
Qté 20	186 €
Qté 50	178 €

Dimensions visuel
1000 x 2000 mm



Solutions extérieures

- + Conçues et testées pour résister aux conditions extérieures : soleil, vent, pluie, neige...
- + Poids optimisé pour le transport. Système de platine supplémentaire pour lester
- + Se montent seul



< 5 kg



< 5 mn



voiture
métro
train
avion

Communication outdoor

flag.

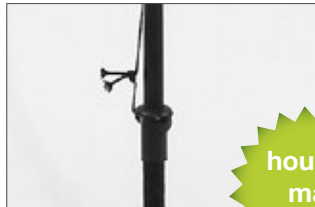
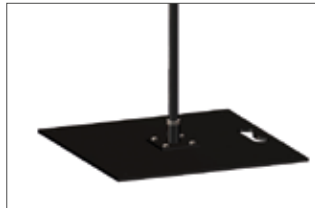

housses
mât
incluse



- + Visibilité garantie même en l'absence de vent
- + Impression par sublimation pour une qualité haute-définition et une résistance exceptionnelle aux UV
- + Axe rotatif sur roulement permettant d'augmenter la durée de vie du drapeau
- + Tubes en e-glass haute résistance et reliés par un élastique
- + Changez votre visuel facilement sans renvoyer la structure



flag.plume

Structure + visuel
+ platine acier (5 kg) (10 Kg) (15 Kg)

Taille	S	L	XL
Hauteur	2,2 m	3,5 m	4,5 m
Qté 1	198 €	360 €	498 €
Qté 10	162 €	282 €	393 €
Qté 25	155 €	267 €	373 €

Dimensions visuel

1 visuel :
700 x 1600 mm 1055 x 2680 mm 1155 x 3410 mm



flag.sea

Structure + visuel
+ platine acier (5 kg) (10 Kg) (15 Kg)

Taille	S	L	XL
Hauteur	2,5 m	3,5 m	4,7 m
Qté 1	208 €	278 €	425 €
Qté 10	170 €	225 €	342 €
Qté 25	162 €	214 €	326 €

Dimensions visuel

1 visuel :
650 x 2000 mm 700 x 2800 mm 800 x 4000 mm

Accessoires complémentaires
(lest, croisillon, piquet...)
disponibles en option



flag.hit

Structure + visuel
+ platine acier (5 kg) (10 Kg) (15 Kg)

Taille	S	L	XL
Hauteur	2,1 m	3 m	4,2 m
Qté 1	245 €	319 €	456 €
Qté 10	199 €	256 €	368 €
Qté 25	191 €	244 €	352 €

Dimensions visuel

1 visuel :
710 x 1600 mm 710 x 2500 mm 710 x 3650 mm

Communication outdoor



housse
incluse

- + Ultra léger, facile à monter et à démonter, il se gonfle en 2 minutes à l'aide d'une pompe électrique
- + Extrêmement performant, il résiste à des rafales de vent supérieures à 70 km/h
- + Le seul totem 100% autonome qui reste gonflé sans compresseur électrique

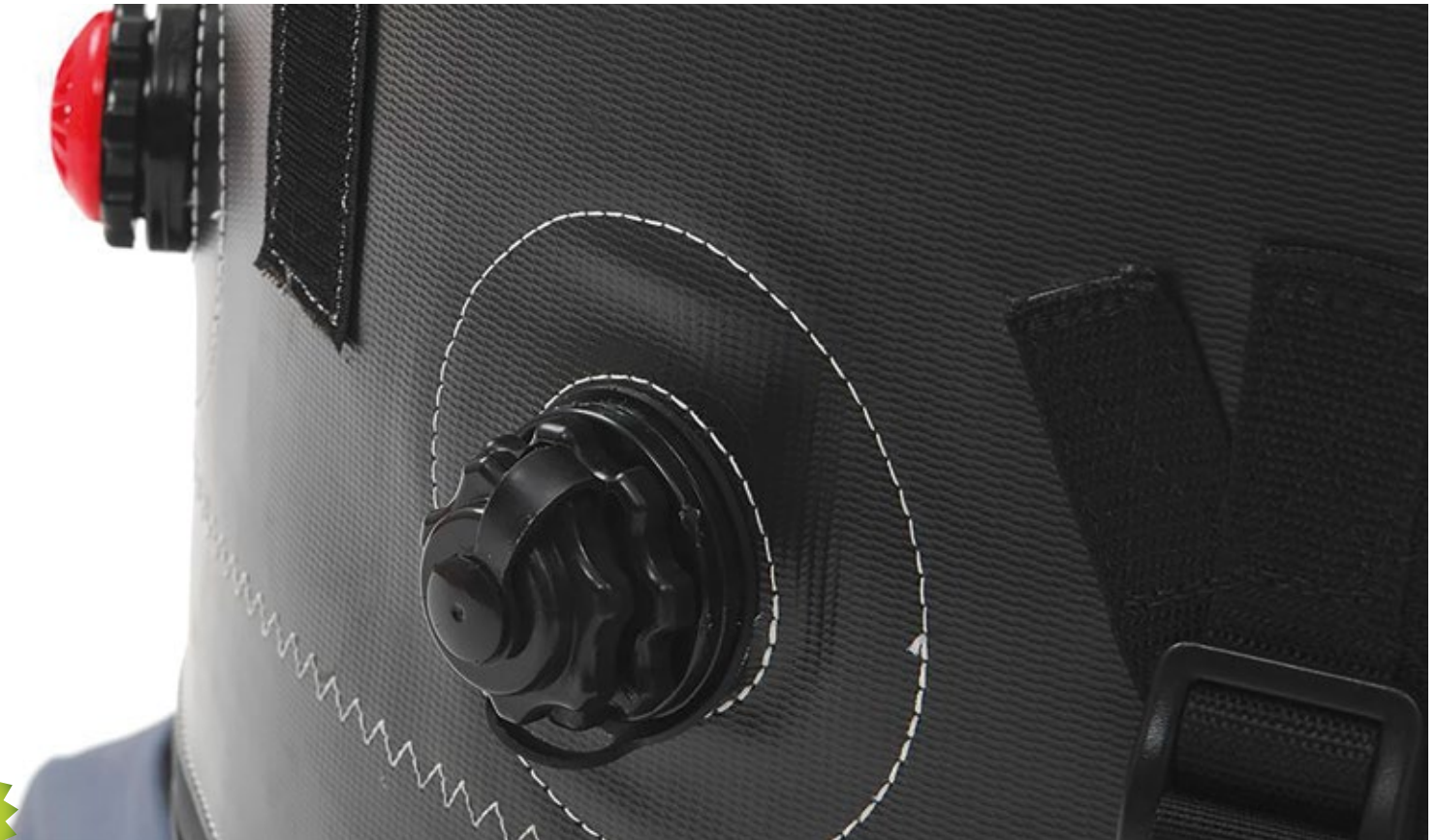



totem.air 2 m

Structure + visuel + sac de transport
+ platine MDF (2 kg)

Qté 1	527 €
Qté 5	507 €
Qté 10	489 €

Dimensions visuel

1 visuel 1600 x 2000 mm

totem.air 3 m

Structure + visuel + sac de transport
+ platine MDF (2 kg)

Qté 1	667 €
Qté 5	633 €
Qté 10	600 €

Dimensions visuel

1 visuel 1600 x 3000 mm

Accessoire

Pompe 220V **30 €**



Cadres tissu

- + Cadres autoportants, cadres muraux et caissons lumineux
- + Solutions visuelles impactantes, faciles à monter et à transporter
- + Impression en 3 m de largeur
- + Fabriqués en France



< 20 kg



< 15 mn



voiture
train
avion
messagerie

Cadre autoportant pour la communication

panoramic®



cadre.1x2m

Structure (2 pieds inclus)
+ visuel(s) + conditionnement*

	recto	recto/verso
Qté 1	421 €	531 €
Qté 5	400 €	505 €
Qté 10	379 €	478 €

Dimension visuel(s)

1000 x 2000 mm
Tarifs sur la base du tissu ecoframe



cadre.1x2,5m

Structure (2 pieds inclus)
+ visuel(s) + conditionnement*

	recto	recto/verso
Qté 1	474 €	611 €
Qté 5	450 €	581 €
Qté 10	426 €	550 €

Dimension visuel(s)

1000 x 2500 mm



cadre.2x2,5m

Structure (2 pieds inclus)
+ visuel(s) + conditionnement*

	recto	recto/verso
Qté 1	715 €	990 €
Qté 5	679 €	941 €
Qté 10	644 €	891 €

Dimension visuel(s)

2000 x 2500 mm

*emballage carton



Visuel recto/verso
en option

p-stand-1

Structure + visuel + 2 spots
LED + conditionnement

achat* **1 729 €**

*hors mobilier & écran TV

Solution de transport

1 sac à roulettes panoramic

Dimension cadre

3000 x 2500 mm

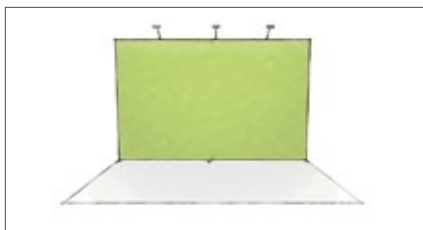

existe aussi en 12 m²...



... et en 18 m²



transporté dans un sac à roulettes



Caisson lumineux : encore plus d'impact



- + Diffusion homogène de la lumière
- + Rendu des couleurs imbattable grâce à l'impression sur tissu par sublimation
- + Environnemental : système d'éclairage LED à faible consommation énergétique
- + Adapté aux conditions de l'exposition, de l'événementiel et à l'aménagement de boutiques
- + Intégration parfaite aux stands panoramic



lightbox.

Caisson mural lumineux

MURAL

H/L	800	1000	2000	3000
1000	762 €	827 €	1 520 €	2 275 €
1500	858 €	934 €	1 686 €	2 496 €
2000	965 €	1 052 €	1 865 €	2 728 €
2500	1 059 €	1 156 €	2 029 €	2 947 €



Simple ou double face

lightbox.

Caisson autoportant lumineux

AUTOPORTANT SIMPLE FACE

H/L	800	1000	2000	3000
1000	800 €	865 €	1 532 €	2 288 €
1500	895 €	971 €	1 699 €	2 509 €
2000	990 €	1 077 €	1 865 €	2 728 €
2500	1 084 €	1 181 €	2 029 €	2 947 €

AUTOPORTANT DOUBLE FACE

H/L	800	1000	2000	3000
1000	960 €	1 046 €	1 819 €	2 689 €
1500	1 105 €	1 205 €	2 057 €	3 001 €
2000	1 248 €	1 364 €	2 295 €	3 312 €
2500	1 390 €	1 520 €	2 530 €	3 621 €

Cadre mural très grand format

wall frame.

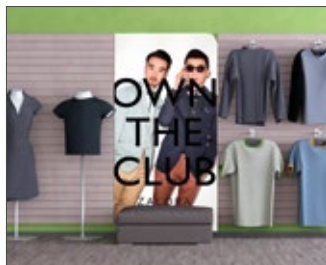

- + Design et qualité haute-définition : le cadre est si fin qu'on ne le voit pas, le visuel est parfaitement tendu, le rendu des couleurs est imbattable grâce à l'impression sur tissu par sublimation
- + S'adapte à toutes les surfaces grâce à ses angles courbes ou droits
- + Structure ultra-légère, visuel facilement interchangeable, qui s'accroche au cadre grâce à un joint en silicone
- + Pas besoin d'être bricoleur !



wall.frame

Teardrop

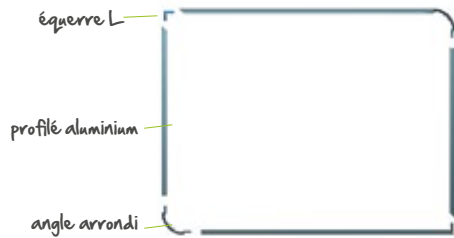

TEARDROP

H/L	800	1000	2000	3000	4000
1000	141 €	155 €	228 €	337 €	410 €
1500	171 €	190 €	291 €	427 €	528 €
2000	207 €	232 €	360 €	523 €	652 €
2500	236 €	267 €	423 €	613 €	769 €
3000	301 €	337 €	520 €	738 €	922 €



wall.frame

Contour

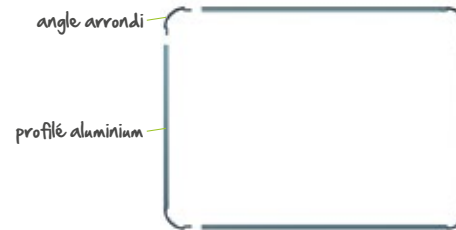

CONTOUR

H/L	800	1000	2000	3000	4000
1000	166 €	180 €	253 €	361 €	435 €
1500	195 €	215 €	315 €	451 €	552 €
2000	231 €	256 €	385 €	548 €	676 €
2500	261 €	291 €	447 €	638 €	794 €
3000	325 €	361 €	545 €	763 €	946 €



wall.frame

Classic

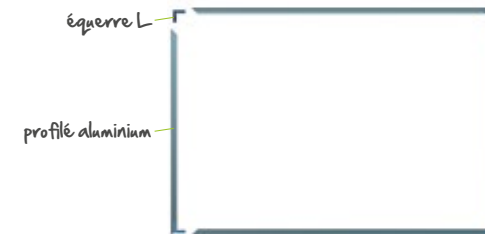

CLASSIC

H/L	800	1000	2000	3000	4000
1000	113 €	127 €	204 €	312 €	386 €
1500	150 €	169 €	273 €	409 €	510 €
2000	179 €	204 €	336 €	499 €	627 €
2500	209 €	239 €	398 €	589 €	745 €
3000	280 €	316 €	502 €	721 €	904 €

Accessoires

- + Ce sont ces petits extras qui complètent votre stand
- + Tous les accessoires sont portables et sont livrés dans des housses adaptées ou dans des caissons à roulettes
- + Ces accessoires s'adaptent à la majorité de nos stands, comme les porte-bannières, les enrouleurs et les stands modulaires



Technologie LED COB

Le spot LED offre plus de luminosité qu'un spot halogène et est beaucoup plus économe en énergie !



spot.LED

spot LED (sac de transport inclus)

76 €



**holdup.fabric4**

Porte-brochures avec 4 poches en tissu (sac de transport inclus)

54 €

**holdup.fabric8**

Porte-brochures avec 8 poches en tissu (sac de transport inclus)

60 €

**holdup.classic**

Porte-brochures avec 4 bacs en polycarbonate (sac de transport inclus)

289 €



Sac. de transport souple

TRB012 **30 €**
TRB007 **25 €**

Dimensions :

Intérieur L 1230 x P 150 x H 120 mm
Extérieur L 1260 x P 180 x H 130 mm
Poids à vide : 1,4 kg

Intérieur L 1010 x P 160 x H 110 mm
Extérieur L 1040 x P 190 x H 130 mm
Poids à vide : 1 kg

Sac. de transport souple

TRB013 **33 €**

Dimensions :

Intérieur L 870 x P 250 x H 210 mm
Extérieur L 880 x P 260 x H 220 mm
Poids à vide : 1 kg

Sac. de transport XL à roulettes

TRB015 **130 €**

Dimensions :

Intérieur L 840 x P 430 x H 280 mm
Extérieur L 880 x P 440 x H 300 mm
Poids à vide : 4 kg



container. comptoir M

Kit complet **340 €**

Incluant :

Container seul (TRT001) : 115 €

Plateau bois : 100 €

Jupe tissu : 125 €

Dimensions comptoir

L 450 x P 400 x H 890 mm



container. comptoir L

Kit complet **484 €**

Incluant :

Container seul (TRT002) : 192 €

Plateau bois : 125 €

Jupe tissu : 165 €

Dimensions comptoir

L 640 x P 420 x H 980 mm

Quelle solution de transport choisir ?

		Sac de transport souple			Sac de transport à roulettes	Container-comptoir	
		TRB007	TRB012	TRB013	TRB015	TRT001 M	TRT002 L
set.	(800&1000)	✓					
set.	(>1200)		✓				
xpressions.	(max.4x3)			✓	✓	✓	✓
xpressions.	(>4x3)				✓	✓	✓
xtension.	(max.3x3)			✓	✓	✓	✓
xtension.	(>3x3)				✓	✓	✓
virage	3x3				✓		✓
virage	3x4						✓



Photos

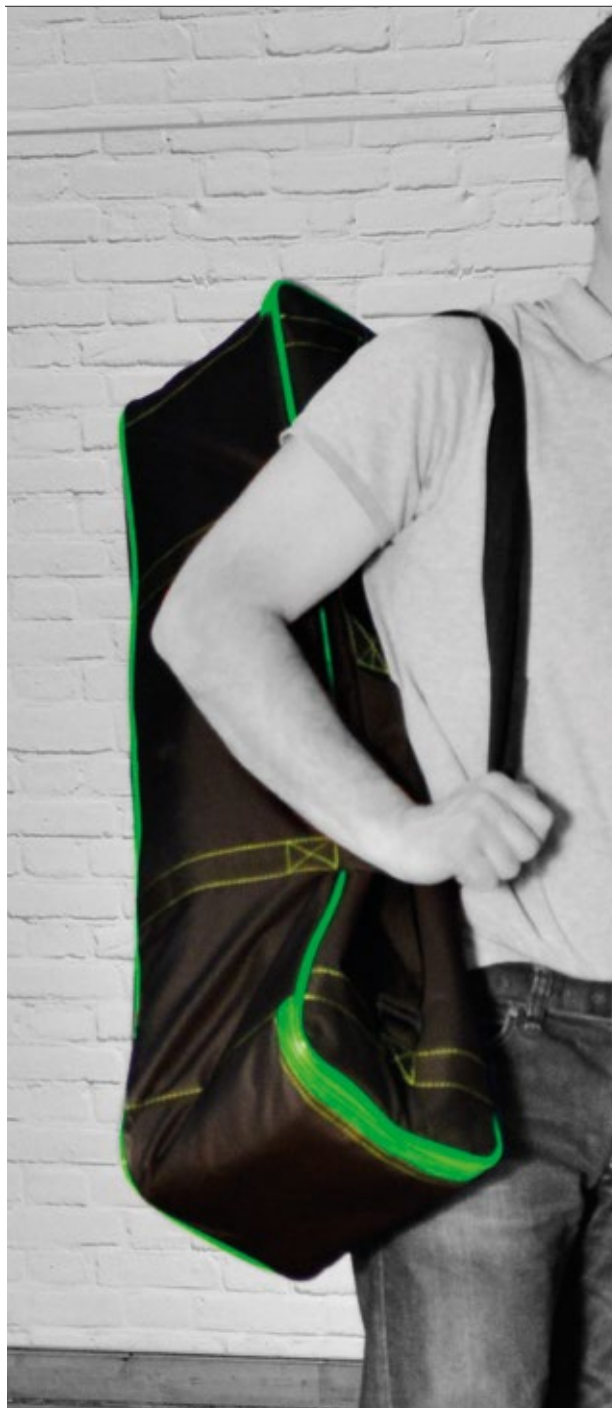

Pourquoi choisir des visuels en tissu ?

sublimation.

123

Les visuels en tissu sont adaptés aux métiers de l'exposition et de l'événementiel. Faciles à transporter, manipuler et installer, ils ne se rayent pas, ne froissent pas et peuvent être lavés, même en pressing.

Qu'est-ce que l'impression par sublimation ?

La sublimation est le phénomène physique par lequel un corps passe directement de l'état solide à l'état gazeux. Les fibres du tissu sont directement teintées, ce qui améliore la résistance des couleurs à travers le temps.



Ses avantages

- + Une qualité inégalée : l'impression par sublimation offre un contraste, une intensité et une profondeur inégalés. Les couleurs sont vives, dans une large gamme, y compris les noirs à densité élevée.
- + Anti-reflet : le tissu sublimé absorbe la lumière et évite ainsi tout reflet sur votre image.
- + Processus plus écologique : les procédés d'impression et les encres utilisées sont des solutions à base aqueuse sans solvant et sans odeur.





Qu'est-ce qu'un visuel SEG ?

SEG (Silicone Edge Graphic) est un système d'attache constitué d'un joint en silicone cousu sur le visuel. Il s'insère dans la rainure du profilé en aluminium. D'une précision extrême, il permet une parfaite tension du visuel une fois installé. Résultat : un visuel très grand format dont le rendu fait penser aux visuels photographiques des panneaux rigides. Sans les inconvénients !

Pourquoi choisir des visuels SEG ?

- + Frais de montage réduits : les visuels SEG sont faciles à monter et démonter. Ils nécessitent moins de main d'œuvre.
- + Frais d'envoi et de stockage moins élevés : les visuels SEG sont moins lourds et moins volumineux que les autres médias.
- + Du grand format très haute qualité : les visuels SEG sont tendus sur leur cadre en aluminium sans couture et sans pli, la finition de votre stand véhicule une vraie image de qualité.

Donnez une seconde vie à votre communication

recyclage.

125

Que faire de vos visuels après votre exposition ?

• Réutilisez-les...

nous les stockons pour vous*

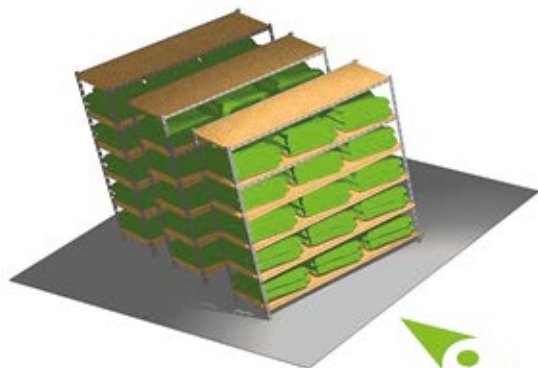

• Transformez-les en wallframe

ou cadres Panoramic*



• Transformez-les en objets publicitaires*

(housse d'ordinateur, trousse, sacs...) grâce à notre partenariat avec un atelier de réinsertion (Ressourceries 34).



Catalogue disponible sur demande

* contactez-nous pour connaître les modalités de ces offres

Préparation & transmission des fichiers d'impression

+ **Templates**

Veuillez vous référer aux gabarits fournis pour créer vos visuels.

+ **Format des fichiers**

Fichiers PDF (toutes les polices doivent être vectorisées et les liens d'images incorporés).

Les fichiers en dessous de 1/4 ne sont pas acceptés. Les formats inférieurs engendrent, dans la majorité des situations, des problèmes de résolution.

Le fichier devra intégrer le fond perdu. Le fichier ne devra pas comporter de traits de coupe.

Le fichier ne devra pas comporter de gammes couleurs, ni de repères d'impression, qui peuvent être imprimés.

+ **Résolution d'image**

Nous vous recommandons une résolution de 100 dpi au format final. La résolution minimale acceptée est de 72 dpi au format.

Nous ne pourrions pas être tenus responsables de la mauvaise résolution d'un fichier ré-échantillonné, vous devez vérifier le rendu de votre visuel au format final.

+ **Couleur**

CMJN uniquement. Les couleurs RVB seront automatiquement traduites en CMJN, ce qui peut engendrer des variations colorimétriques en sortie.

Si vous désirez une épreuve colorimétrique, merci de nous fournir une référence Pantone®.

L'impression par sublimation nécessitant une adaptation aux différents process d'impression, nous vous ferons parvenir un BAT électronique pour validation avant impression.

Ces informations ont pour but d'optimiser l'impression de vos visuels. Si ces recommandations ne sont pas suivies, nous ne pourrions en aucun cas être tenus responsables de la qualité de l'impression.

L'intervention d'un graphiste ou d'un technicien sur un fichier ne respectant pas ces indications pourra faire l'objet d'un devis.

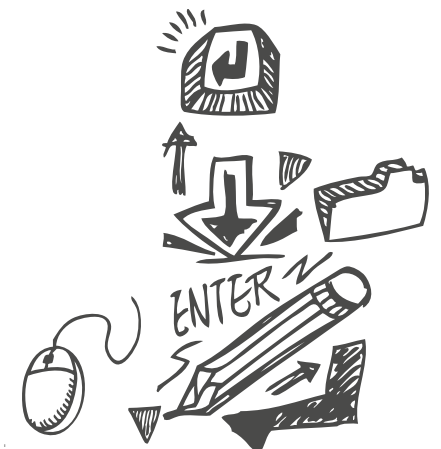

Quatre raisons de participer à des salons

+ Rencontrer des décideurs

Selon Exhibit Surveys, en 2010, 80% des visiteurs de salon avaient « le pouvoir de recommander ou de prendre les décisions finales d'achat ». En outre, « 31% des visiteurs » déclaraient que « leur intention d'achat était encore plus favorable après leur visite sur le salon ».

+ Améliorer la productivité commerciale

Selon l'OJS (Office de Justification des Statistiques), le contact client sur un salon est « 4 à 10 fois moins cher qu'une visite client ». En effet, sur un stand le coût contact est en moyenne de 20 euros alors qu'il peut varier de 80 à 200 euros pour une visite sur le terrain. Par ailleurs, un commercial rencontrera 15 clients/jour sur un salon contre 3 en moyenne lors d'une tournée terrain.

+ Prospector

Le salon est un lieu d'opportunités, de rencontres de prospects « chauds » et « réceptifs » puisque la démarche du visitorat y est volontariste. C'est de ce fait un moyen privilégié pour l'exposant d'élargir son volant de clientèle.

+ Communiquer auprès de la presse et des leaders d'opinion

Le budget d'un salon reste un investissement relativement coûteux, comment l'optimiser ?



Avant le salon

+ Définir un budget et un objectif

La participation à des salons s'inscrit dans la stratégie globale de l'entreprise et des départements marketing, commercial ou ressources humaines.

Il est indispensable de définir des objectifs précis et un budget incluant l'achat d'espaces, le stand mais aussi les frais de personnel (voyages, hôtels, restaurants). Définir un système de mesure du succès de chaque salon en fonction des objectifs initiaux est primordial.

+ Choisir les salons auxquels on souhaite participer, les emplacements et surfaces

Des grands salons internationaux aux congrès locaux, il existe des milliers d'évènements. Il est important que chaque participation réponde aux problématiques « business » de l'entreprise. De nombreuses entreprises privilégient aujourd'hui la participation à des salons locaux avec des petites surfaces, elles y mesurent plus facilement leur retour sur investissement. Les organisateurs des salons proposent souvent des tarifs remisés pour une inscription anticipée. Donc mieux vaut vous y prendre à l'avance. L'emplacement est aussi un élément déterminant. Privilégiez des emplacements à côté de l'entrée, dans les allées principales ou des locomotives (les sociétés leaders qui attirent des visiteurs).

+ S'adresser à des professionnels du stand et de la communication visuelle portable

Les métiers de l'exposition et de l'évènementiel sont très spécifiques et nécessitent de l'expérience. Adressez-vous à des professionnels et n'hésitez pas à poser des questions à votre prestataire sur l'organisation et vos interlocuteurs. Vous pouvez également demander et contacter leurs références.

+ Rédiger un brief pour des professionnels du stand

Expliquer bien vos objectifs et votre stratégie. Plusieurs contraintes peuvent influencer la proposition de votre standiste et vous faire économiser beaucoup d'argent.

Quel type de stand choisir ? Nous avons classé les stands en 3 catégories selon leur poids, volume et temps/difficulté de montage : ultra-portables, portables et transportables. Les exposants sont autonomes dans le montage et démontage avec toutes les solutions ultra-portables et portables. Certains stands transportables sont aussi labellisés « 100% autonomes ».

Combien de fois votre stand va-t-il être utilisé ? Si vous n'utilisez votre stand qu'une fois, privilégiez la location; si vous le réutilisez plusieurs fois, précisez les différents espaces et configurations souhaitées. Il est possible à partir d'un système modulaire d'utiliser des éléments communs pour des expositions allant de 9 à 100 m².

De quelles fonctionnalités avez-vous besoin ? Accueillir, ranger, exposer des produits, diffuser une vidéo, organiser des réunions avec vos clients, distribuer des brochures. Autant d'objectifs qui vont influencer la création de votre stand.

+ **Invitez vos clients et prospects**

Les organisateurs de salon mettent à disposition des entrées gratuites et une newsletter, ce qui permet de prévenir vos clients facilement. Les équipes commerciales peuvent également élargir leur action sur des rendez-vous avant et après le salon, comme par exemple des petits-déjeuners et des dîners. N'oubliez pas, ce sont autant de visites de terrain économisées.

Pendant le salon

+ **Les détails font la différence**

Votre stand reflète l'image de votre société. Organisez-le ! Un espace de stockage est idéal pour cacher vos emballages ou ranger vos brochures. Les solutions portables ont toujours un container de transport qui se transforme en comptoir et les solutions modulaires proposent des réserves avec une porte. L'éclairage est indispensable, il met en valeur votre message. Des solutions environnementales LED permettent d'économiser en électricité.

+ **Briefez vos équipes tous les matins**

Votre équipe doit être formée sur vos nouveaux produits et services. Une réunion tous les matins avant l'ouverture permet de repréciser les objectifs et de faire le point sur les questions posées la veille.

+ **Animez votre stand**

Pour susciter l'intérêt, créez l'événement sur votre stand avec des formations, apéro « wine and cheese » et autres « happenings ».

Après le salon

+ **Le suivi est l'élément clé du succès**

Ce n'est pas parce que vous avez rencontré des clients et prospects intéressants que le salon est un succès. La clé, c'est le suivi. Remerciez vos clients après le salon et faites un suivi individualisé de chaque demande. Assurez-vous que chaque lead (prospect du salon) a été traité avec un suivi objectif. Vous pourrez ainsi mesurer le succès du salon et décider de vous y réinscrire ou non.

+ **Réutilisez les visuels après le salon**

Des systèmes d'exposition comme Panoramic permettent de réutiliser une partie des visuels qui peuvent être coupés et recousus. Le cadre simple-face permet alors de les fixer au mur, le cadre double-face permet de créer des murs d'images qui constitueront des petits kits d'exposition.

