



Lux**Visual**

INNOVATIVE PRINTING



# SOMMAIRE

5

TOTEM



9

ROLL-UP



19

STAND PARAPLUIE

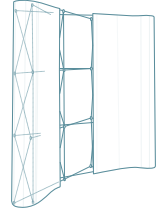

31

COMPTOIR



37

MUR D'IMAGES

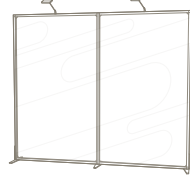

57

OUTDOOR

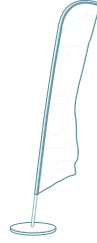

69

PLV SIGNALÉTIQUE



79

PORTE-DOCUMENTS



85

ACCESSOIRES

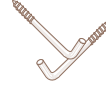





# TOTEM



## < Morpheus / Morpheus 3m

Le mur d'image télescopique et abordable

### TARIFS

DIMENSIONS (largeur x hauteur)	PRIX UNITAIRE H.T.
1500 x 2000 mm	299 €
2000 x 2000 mm	344 €
2400 x 2400 mm	399 €
3000 x 2400 mm	495 €

VERSION 3M  
RENFORCÉE

### DESCRIPTIF

- Impression numérique **quadri HD recto**
- Bâche **Dickson Jet 520 g classée M1** ou **Textile Display 240g FR**
- Mâts télescopiques ajustables en hauteur et en largeur, renforcés pour la version 3m
- **Sac de transport matelassé pour la structure** inclus
- Environ **6,8 kg** avec sac de transport



GARANTIE STRUCTURE ALU : 1 AN

### OPTIONS

- Impression au verso (sur demande)

# TOTEM



## < Devilight

Le L-banner de référence !



### TARIFS

DIMENSIONS (largeur x hauteur)	PRIX UNITAIRE H.T.
800 x 1970 mm	139 €
1000 x 1970 mm	165 €

### DESCRIPTIF

- Totem en L avec rails clippants haut et bas
- Impression numérique **quadri HD**
- Toile **Decolit DOS NOIR 325 g classée M1**
- Mât avec élastique en 3 parties
- Visuel imprimé et monté sur le totem
- **Sac de transport** inclus
- Environ **2,5 kg** avec sac de transport



GARANTIE STRUCTURE ALU : 1 AN



## < X-Banner



### TARIFS

DIMENSIONS (largeur x hauteur)	PRIX UNITAIRE H.T.
800 x 1800 mm	99 €

### DESCRIPTIF

- Totem en X avec fixation par oeillets
- Impression numérique **quadri HD**
- Toile **Decolit DOS NOIR 325 g classée M1**
- Fixation par oeillets
- **Sac de transport (sans tube carton)** inclus
- Environ **2,5 kg** avec sac de transport



GARANTIE STRUCTURE ALU : 1 AN







# ROLL-UP

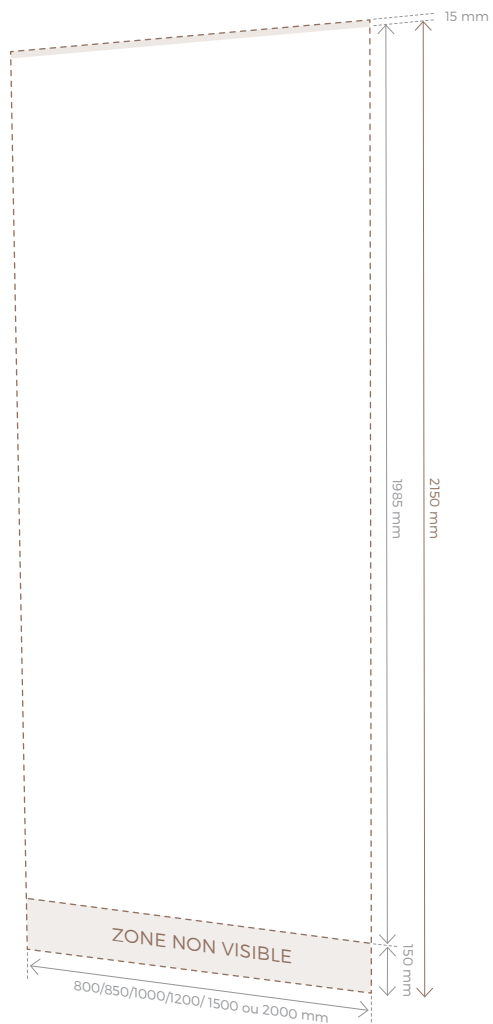

## < Deviroll

LA référence des roll-up entrée de gamme !

### TARIFS

DIMENSIONS (surface visible - largeur x hauteur)	PRIX UNITAIRE H.T.
800 x 1985 mm	118 €
850 x 1985 mm	124 €
1000 x 1985 mm	141 €
1200 x 1985 mm	181 €
1500 x 1985 mm << GRANDE LARGEUR >>	226 €
2000 x 1985 mm* << GRANDE LARGEUR >>	366 €

### DESCRIPTIF

- Impression numérique **quadri HD**
- Toile **Decolitt DOS NOIR 325 g classée M1** ou Toile **DOS NOIR classée FR B1** (2000)
- Rail supérieur clippant
- Mât avec élastique en 3 parties
- **Sac de transport** inclus
- Environ **3,5 kg** avec sac de transport

· Infos techniques : 150 mm ne sont pas visibles en bas en raison du système d'enrouleur et 15 mm ne sont pas visibles en haut en raison du rail clippant

**Serge Ferrari**

GARANTIE STRUCTURE ALU : 1 AN

# ROLL-UP

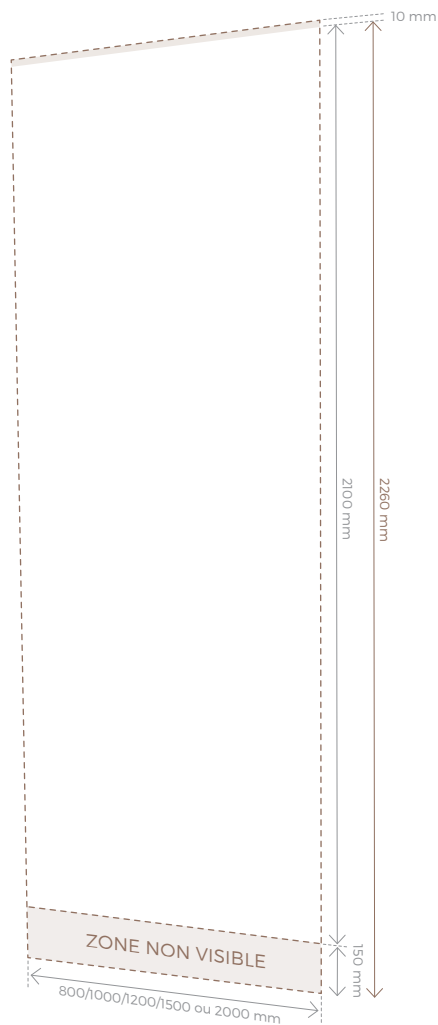

## Europa

L'enrouleur design de référence !

### TARIFS

DIMENSIONS (surface visible - largeur x hauteur)	PRIX UNITAIRE H.T.
800 x 2100 mm	199 €
1000 x 2100 mm	229 €
1200 x 2100 mm	269 €
1500 x 2100 mm «GRANDE LARGEUR»	344 €
2000 x 2100 mm* «GRANDE LARGEUR»	479 €

### DESCRIPTIF

- Impression numérique **quadri HD**
- Toile **Decolit DOS NOIR 325 g classée M1** ou Toile **DOS NOIR classée FR B1 (2000)**
- Mât télescopique
- **Sac de transport** inclus
- Environ **5 kg** avec sac de transport

**Serge Ferrari**

GARANTIE STRUCTURE ALU : 1 AN



# ROLL-UP



## < Giant Deviroll

La référence, en hauteur de 3m!

### TARIFS

DIMENSIONS (surface visible - largeur x hauteur)	PRIX UNITAIRE H.T.
850 x 2985 mm	248 €
1000 x 2985 mm	284 €
1500 x 2985 mm	427 €
2000 x 2985 mm	589 €

### DESCRIPTIF

- Impression numérique **quadri HD**
- Toile **Decolit DOS NOIR 325 g classée M1** (850-1500)
- Toile **DOS NOIR classée FR B1** (2000)
- Mât avec élastique en 3 parties
- **Sac de transport matelassé** inclus
- Environ **5 kg** avec sac de transport

**Serge Ferrari**

GARANTIE STRUCTURE ALU : 1 AN



# ROLL-UP



## < Berlin

L'enrouleur haut de gamme !

### TARIFS

DIMENSIONS (largeur x hauteur)	PRIX UNITAIRE H.T.
600 x 2130 mm	225 €
800 x 2130 mm	255 €
1000 x 2130 mm	299 €
1200 x 2130 mm	360 €
1500 x 2130 mm	435 €
2000 x 2130 mm* << GRANDE LARGEUR >>	570 €
2400 x 2130 mm* << GRANDE LARGEUR >>	678 €
3000 x 2130 mm* << GRANDE LARGEUR >>	860 €

### DESCRIPTIF

- Impression numérique **quadri HD**
- Toile **Decolit DOS NOIR 325 g classée M1** ou Toile **DOS NOIR classée FR B1** (2000-3000)
- Mât avec élastique en 3 parties
- Pied ajustable pour s'adapter avec le niveau du sol
- **Sac de transport matelassé** inclus
- Environ **5 kg** avec sac de transport

**Serge Ferrari**

GARANTIE STRUCTURE ALU : 1 AN

# ROLL-UP



## < Deviroll Kit

L'alternative au stand parapluie !

### TARIFS

KIT (Deviroll + Valise Comptoir)	PRIX UNITAIRE H.T.
KIT 2 (2 Deviroll 800 mm + Valise Comptoir)	749 €
KIT 4 (4 Deviroll 800 mm + Valise Comptoir)	999 €
KIT 6 (6 Deviroll 800 mm + Valise Comptoir)	1149 €

### DESCRIPTIF

- Impression numérique **quadri HD**
- **Valise de transport** : se transforme en comptoir avec tablette en bois pliable
- Visuels imprimés et montés sur les roll-ups
- Jupe imprimée prête à être installée par Velcro
- **Sac de transport** inclus pour les enrouleurs
- Poids : **22 kg** (Kit 2) | **29 kg** (Kit 4) | **36 kg** (Kit 6) approx. avec valise de transport

Serge Ferrari

NESCHEN

GARANTIE STRUCTURE ALU : 1 AN



# ROLL-UP RECTO/VERSO

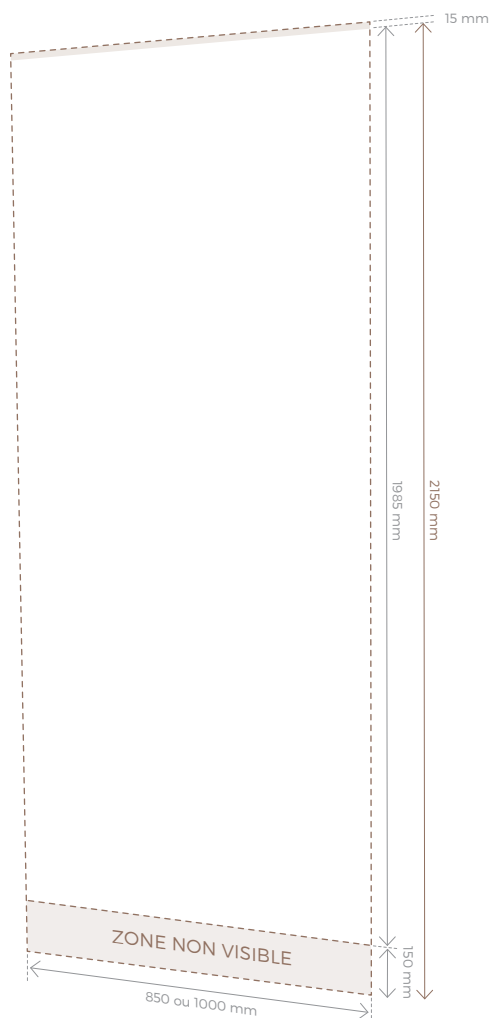

## < Dragonfly 2

L'enrouleur double face économique!

### TARIFS

DIMENSIONS (surface visible - largeur x hauteur)	PRIX UNITAIRE H.T.
850 x 1985 mm	294 €
1000 x 1985 mm	333 €

### DESCRIPTIF

- Impression numérique **quadri HD**
- Toile **Decollet DOS NOIR 325 g classée M1**
- Mât avec élastique en 3 parties
- **Sac de transport matelassé** inclus
- Environ **5 kg** avec sac de transport

**Serge Ferrari**

GARANTIE STRUCTURE ALU : 1 AN





# ROLL-UP RECTO/VERSO



## < Excaliber 2

L'enrouleur double face haut de gamme!

### TARIFS

DIMENSIONS (surface visible - largeur x hauteur)	PRIX UNITAIRE H.T.
800 x 2130 mm	423 €
1000 x 2130 mm	490 €
1200 x 2130 mm	559 €
1500 x 2130 mm	699 €
2000 x 2130 mm* <<GRANDE LARGEUR>>	905 €
2400 x 2130 mm* <<GRANDE LARGEUR>>	1071 €

### DESCRIPTIF

- Impression numérique **quadri HD**
- Toile **Decolit DOS NOIR 325 g classée M1** (800-1500)
- Toile **DOS NOIR classée FR B1** (2000-2400)
- Mât avec élastique en 3 parties
- **Sac de transport matelassé** inclus
- Environ **5 kg** avec sac de transport

**Serge Ferrari**

GARANTIE STRUCTURE ALU : 1 AN

50 YEARS  
ELVINGER, HOSS & PRUSSEN  
LUXEMBOURG LAW FIRM

ELVINGER, HOSS & PRUSSEN  
LUXEMBOURG LAW FIRM



Asset Management and Investment Funds | Banking, Insurance and Finance |  
Markets, Structured Finance and Securitisation | Commercial | Competition | Corporate and M&A |  
Dispute Resolution | Employment | ICT, IP and Data Protection | Insolvency and Restructuring |  
Real Estate | Property and Construction | Philanthropy, Foundation Law and Non-Profit Organisation | Tax

Luxembourg

2, Place Winston Churchill  
BP 425 | L-2014 Luxembourg  
Tel: (+352) 44 66 440 | Fax: (+352) 44 22 55

Hong Kong

Suite 503 | 5/F ICBC Tower | Citibank Plaza  
3 Garden Road | Central | Hong Kong  
Tel: (+852) 2287 1900 | Fax: (+852) 2287 1988

50 YEARS  
ELVINGER  
HOSS &  
PRUSSEN  
LUXEMBOURG  
LAW FIRM

www.ehp.lu | info@ehp.lu

ELVINGER, HOSS & PRUSSEN  
LUXEMBOURG LAW FIRM

# STAND PARAPLUIE

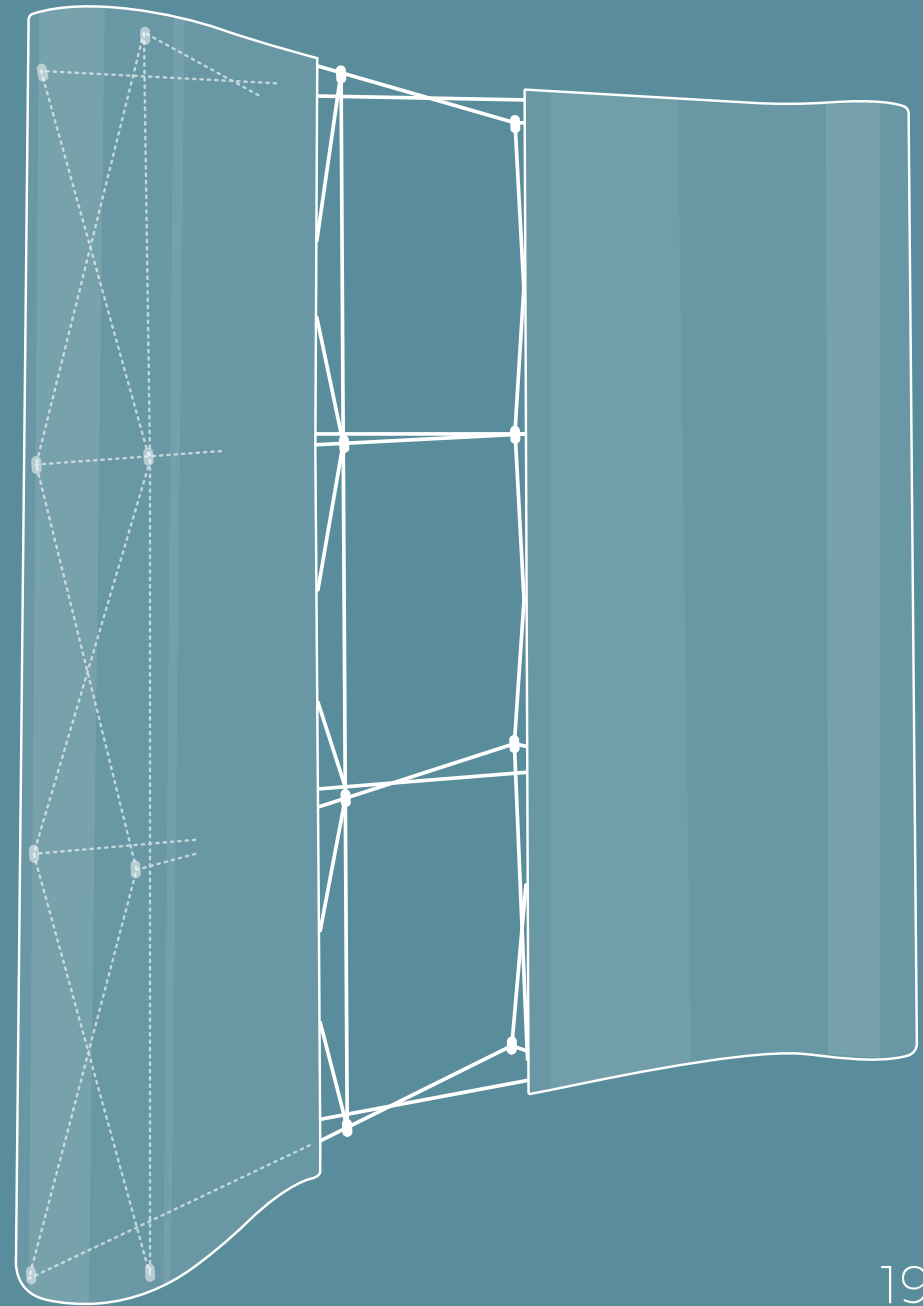

# STAND PARAPLUIE



## < Vistand Courbe (Kit complet)

La référence des Pop-up Stands Parapluie !

### TARIFS

FORMATS (encombrement L x H x P)	PRIX UNITAIRE H.T.
2 x 3 (1930 x 2225 x 485 mm)	1180 €
3 x 3 (2540 x 2225 x 685 mm)	1295 €
4 x 3 (3070 x 2225 x 960 mm)	1495 €

### DESCRIPTIF

- Impression numérique **quadri HD**
- **Polyester 300 microns** + laminat de protection grainé mât anti-reflet
- Lés imprimés prêts à être montés
- **Valise de transport** rigide convertible en comptoir
- Jupe imprimée prête à être positionnée sur la valise
- Tablette pliable en bois
- **2 spots** (200 watts)
- Environ **25 kg** avec valise de transport



GARANTIE STRUCTURE ALU : 1 AN



# VISTAND : tailles & encombrements

COURBE

3X1



**Recto**

12 barres magnétiques  
1 suspente et 1 plinthe avant  
2 suspentes retour

**Recto-Verso**

12 barres magnétiques  
1 suspente et 1 plinthe avant  
1 suspente et 1 plinthe arrière  
2 suspentes retour

3X2



**Recto**

15 barres magnétiques  
2 suspentes et 2 plinthes avant  
2 suspentes retour

**Recto-Verso**

18 magnétiques  
2 suspentes et 2 plinthes avant  
2 suspentes et 2 plinthes arrière  
2 suspentes retour

3X3



**Recto**

18 barres magnétiques  
3 suspentes et 3 plinthes avant  
2 suspentes retour

**Recto-Verso**

24 barres magnétiques  
3 suspentes et 3 plinthes avant  
2 suspentes et 2 plinthes arrière  
2 suspentes retour

3X4

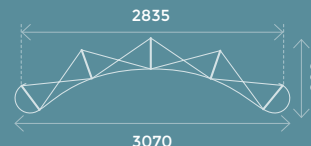

**Recto**

21 barres magnétiques  
4 suspentes et 4 plinthes avant  
2 suspentes retour

**Recto-Verso**

30 barres magnétiques  
4 suspentes et 4 plinthes avant  
4 suspentes et 4 plinthes arrière  
2 suspentes retour

3X5

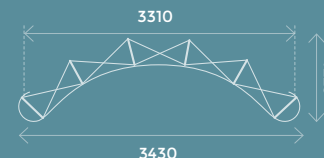

**Recto**

24 barres magnétiques  
5 suspentes et 5 plinthes avant  
2 suspentes retour

**Recto-Verso**

36 barres magnétiques  
5 suspentes et 5 plinthes avant  
5 suspentes et 5 plinthes arrière  
2 suspentes retour

DROIT

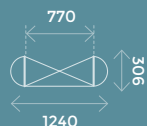

**Recto**

12 barres magnétiques  
1 suspente et 1 plinthe  
2 suspentes retour

**Recto-Verso**

12 barres magnétiques  
2 suspentes et 2 plinthes  
2 suspentes retour

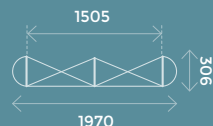

**Recto**

15 barres magnétiques  
2 suspentes et 2 plinthes  
2 suspentes retour

**Recto-Verso**

18 barres magnétiques  
3 suspentes et 3 plinthes  
2 suspentes retour



**Recto**

18 barres magnétiques  
3 suspentes et 3 plinthes  
2 suspentes retour

**Recto-Verso**

21 barres magnétiques  
4 suspentes et 4 plinthes  
2 suspentes retour

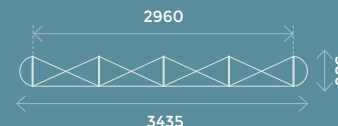

**Recto**

21 barres magnétiques  
4 suspentes et 4 plinthes  
2 suspentes retour

**Recto-Verso**

30 barres magnétiques  
8 suspentes et 8 plinthes  
2 suspentes retour



**Recto**

24 barres magnétiques  
5 suspentes et 5 plinthes  
2 suspentes retour

**Recto-Verso**

36 barres magnétiques  
10 suspentes et 10 plinthes  
2 suspentes retour

## Taille du visuel (en mm)

LARGEUR COURBE	LÈS AVANT	LÈS ARRIÈRE	RETOUR	LARGEUR DROIT	LÈS AVANT	LÈS ARRIÈRE	RETOUR	HAUTEUR DES LÈS	1 CARRÉ	2 CARRÉS	3 CARRÉS	4 CARRÉS
Standard	673	807	673	Standard	733*	733	673	Standard	776	1495	2225	2968

\*Les structures droites demandent un sol parfaitement plat (différence maximum de + ou - 1 mm)

# STAND PARAPLUIE TEXTILE

## ∨ Xtension 2x3

Le stand parapluie tissu le plus efficace



### TARIFS

FORMATS (encombrement L x H x P)	PRIX UNITAIRE H.T.
2 x 3 (1510 x 2240 x 485 mm)	674 €

### DESCRIPTIF

- Montage instantané et facilité d'utilisation
- Solution légère et pratique
- Livré avec sac de transport souple

## ∨ Xtension 3x3

Version carrée



### TARIFS

FORMATS (encombrement L x H x P)	PRIX UNITAIRE H.T.
3 x 3 (2240 x 2240 x 485 mm)	799 €

### DESCRIPTIF

- Montage instantané et facilité d'utilisation
- Solution **légère et pratique** : 7,5 kg pour la structure, le visuel et le sac en version 3x3!
- Livré avec sac de transport souple

## ∨ Xtension 4x3

Version XL



### TARIFS

FORMATS (encombrement L x H x P)	PRIX UNITAIRE H.T.
4 x 3 (2970 x 2240 x 485 mm)	1075 €

### DESCRIPTIF

- Montage instantané et **facilité d'utilisation**
- Solution légère et pratique
- Livré avec sac de transport XL à roulette

# STAND PARAPLUIE TEXTILE

## ✓ Virage 3x3

La nouvelle génération de stand parapluie



### TARIFS

FORMATS (encombrement L x H x P)	PRIX UNITAIRE H.T.
3 x 3 (2240 x 2240 x 350 mm)	1193 €

### DESCRIPTIF

- **Structure courbe** qui s'installe en 2 minutes grâce à une combinaison de fermetures clippantes et de connecteurs magnétiques
- Le visuel est toujours tendu grâce aux pastilles auto-agrippantes
- Livré avec sac de transport XL à roulette

## ✓ Virage 4x3

La nouvelle génération de stand parapluie version XL



### TARIFS

FORMATS (encombrement L x H x P)	PRIX UNITAIRE H.T.
4 x 3 (2850 x 2240 x 350 mm)	1496 €

### DESCRIPTIF

- Structure courbe qui s'installe en 2 minutes grâce à une combinaison de fermetures clippantes et de connecteurs magnétiques
- **Le visuel est toujours tendu** grâce aux pastilles auto-agrippantes
- Livré avec sac de transport XL à roulette

# STAND PARAPLUIE

## Principes et installation Xtension et Virage

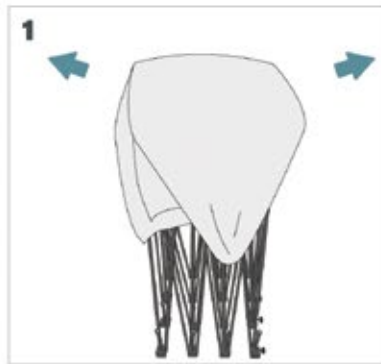

**1**  
Ecartez légèrement la structure.  
Gently expand the structure.



**2**  
Déployez la structure en la penchant légèrement vers l'arrière.  
Expand the frame vertically while bending it slightly backwards.

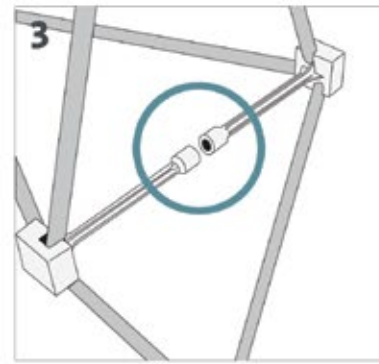

**3**  
Les connecteurs magnétiques puissants permettent à la structure une fermeture automatique en quelques secondes.  
The powerful magnetic connectors allow the structure to automatically close in a few seconds.

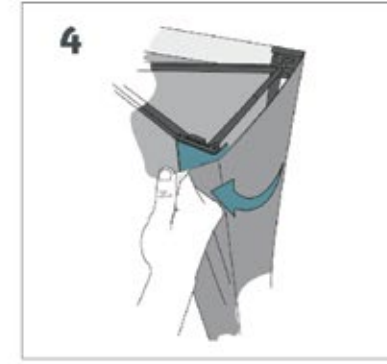

**4**  
Accrochez le visuel sur l'arrière pour bien le tendre. Attention à bien le décrocher à l'arrière avant de replier la structure.  
To create good graphic tension and a wrinkle-free look, wrap the endcaps around the sides of the frame and attach the graphic to the velcro on the back of the frame. Warning: before dismantling the structure, you must detach the graphic from the back of the structure.

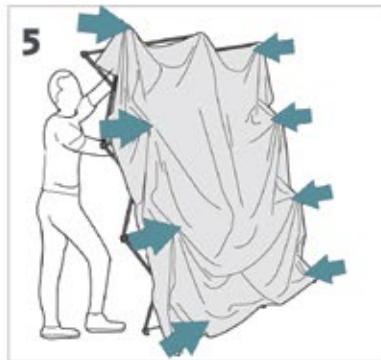

**5**  
Positionnez vos mains au dessus des noeuds et taper d'un coup sec sur le sol afin de séparer les connecteurs.  
Place your hands under the nodes and tap the frame on the floor once in order to separate the magnetic connectors.

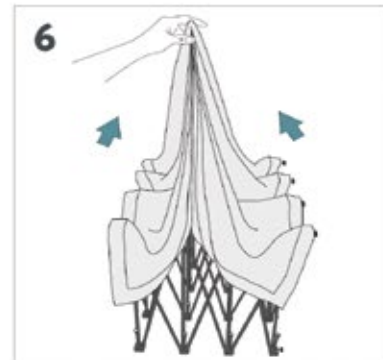

**6**  
Commencer par resserrer la structure à moitié Répartir le visuel de façon uniforme sur la structure. Prendre le visuel au niveau des noeuds et le rassembler en un point.  
Close the frame halfway. Separate the graphic uniformly on the structure, then take the graphic and pull it up to a point.



**7**  
Resserrer la structure en maintenant le visuel au dessus puis plier le visuel en 2 sur la structure.  
Finish closing the frame while keeping the graphic above, then fold the graphic carefully in half over the structure.



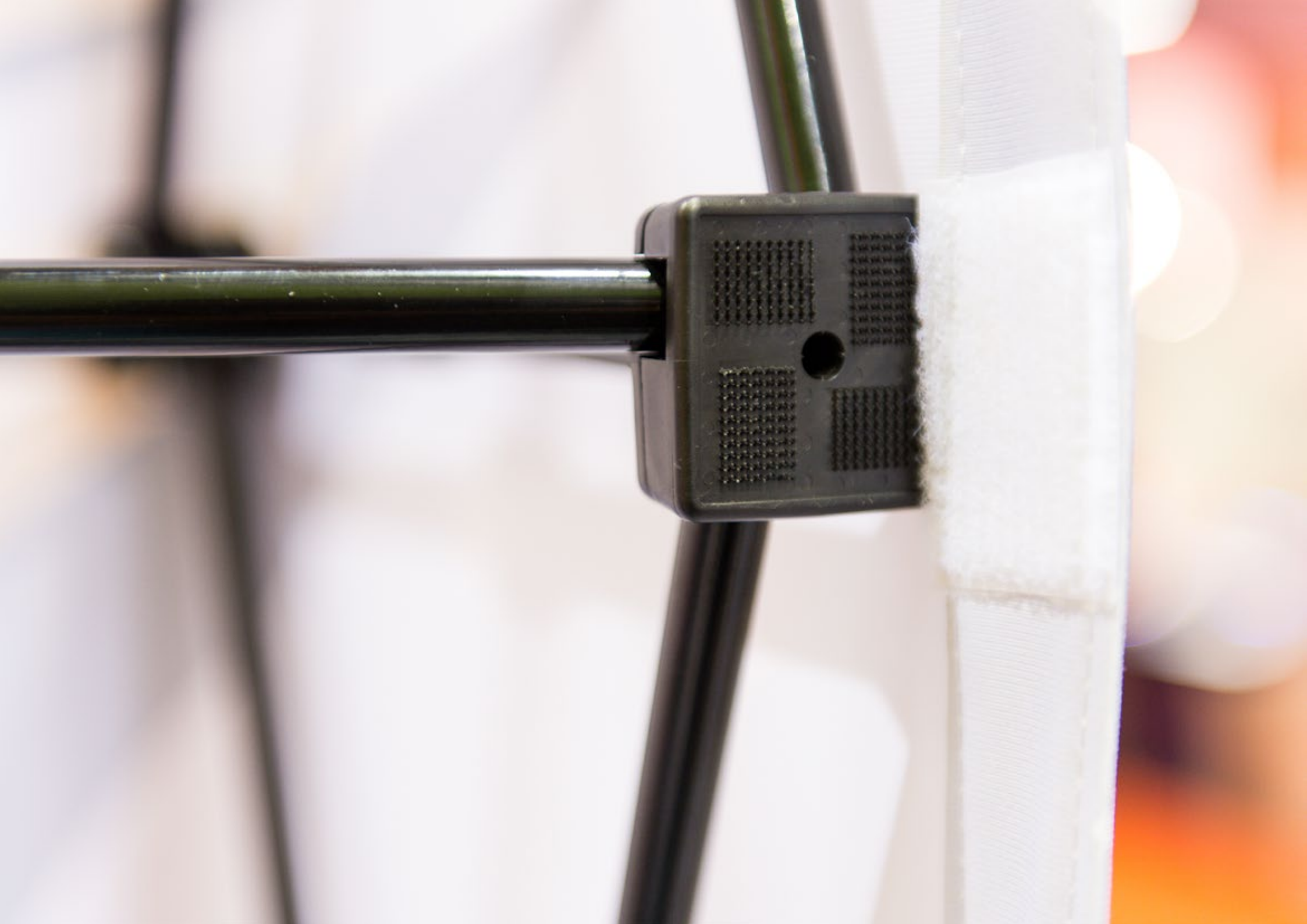



# STAND PARAPLUIE TEXTILE

## ✓ Xpressions 1x3

Le stand parapluie tissu original



ÉTAGÈRES OPTIONNELLES



### TARIFS

FORMATS (encombrement L x H x P)	PRIX UNITAIRE H.T.
1 x 3	646 €

### DESCRIPTIF

- Structure + 3 visuels 1x1 + 1 étagère + sac de transport
- Structure en aluminium ultra-légère, connecteurs magnétiques puissants pour une ouverture automatique
- **Visuels interchangeable** grâce à un système d'accroche par boutonnière

## ✓ Xpressions 2x3

Version moyenne



### TARIFS

FORMATS (encombrement L x H x P)	PRIX UNITAIRE H.T.
2 x 3	1046 €

### DESCRIPTIF

- Structure + 6 visuels 1x1 + sac de transport
- **Structure en aluminium ultra-légère**, connecteurs magnétiques puissants pour une ouverture automatique
- Visuels interchangeable grâce à un système d'accroche par boutonnière

## ✓ Xpressions 3x3

Version standard



### TARIFS

FORMATS (encombrement L x H x P)	PRIX UNITAIRE H.T.
3 x 3	1438 €

### DESCRIPTIF

- Structure + 9 visuels 1x1 + sac de transport
- Structure en aluminium ultra-légère, connecteurs magnétiques puissants pour une **ouverture automatique**
- Visuels interchangeable grâce à un système d'accroche par boutonnière

# STAND PARAPLUIE TEXTILE

## ✓ Xpression 3x3

Le stand parapluie le plus créatif et original



### TARIFS

FORMATS (encombrement L x H x P)	PRIX UNITAIRE H.T.
3 x 3	1743 €

### DESCRIPTIF

- Structure + 7 visuels 1x1 + 1 visuel 2x1 + 3 étagères + sac de transport XL à roulettes
- **Structure en aluminium ultra-légère**, connecteurs magnétiques puissants pour une ouverture automatique
- Visuels interchangeables grâce à un système d'accroche par boutonnière

## ✓ Xpression 4x3

Version XXL avec visuel diamant



### TARIFS

FORMATS (encombrement L x H x P)	PRIX UNITAIRE H.T.
4 x 3	2099 €

### DESCRIPTIF

- Structure + 8 visuels 1x1 + 1 visuel 2x2 + 1 visuel Diamant + sac de transport XL à roulettes
- Structure en aluminium ultra-légère, connecteurs magnétiques puissants pour une ouverture automatique
- **Visuels interchangeables** grâce à un système d'accroche par boutonnière

# STAND PARAPLUIE TEXTILE

## ✓ Xpression Pyramide S

Le stand parapluie le plus créatif et original



### TARIFS

FORMATS (encombrement L x H x P)	PRIX UNITAIRE H.T.
Pyramide S	599 €

### DESCRIPTIF

- Structure + 3 visuels 1x1 + sac de transport
- Structure en aluminium ultra-légère, **connecteurs magnétiques puissants** pour une ouverture automatique
- Visuels interchangeables grâce à un système d'accroche par boutonnière

## ✓ Xpression Argyle

Le stand parapluie le plus créatif et original



### TARIFS

FORMATS (encombrement L x H x P)	PRIX UNITAIRE H.T.
Argyle	1608 €

### DESCRIPTIF

- Structure + 6 visuels 1x1 + 1 visuel triple Diamant + sac de transport
- Structure en aluminium ultra-légère, connecteurs magnétiques puissants pour une ouverture automatique
- Visuels interchangeables grâce à un **système d'accroche par boutonnière**



COMPTOIR

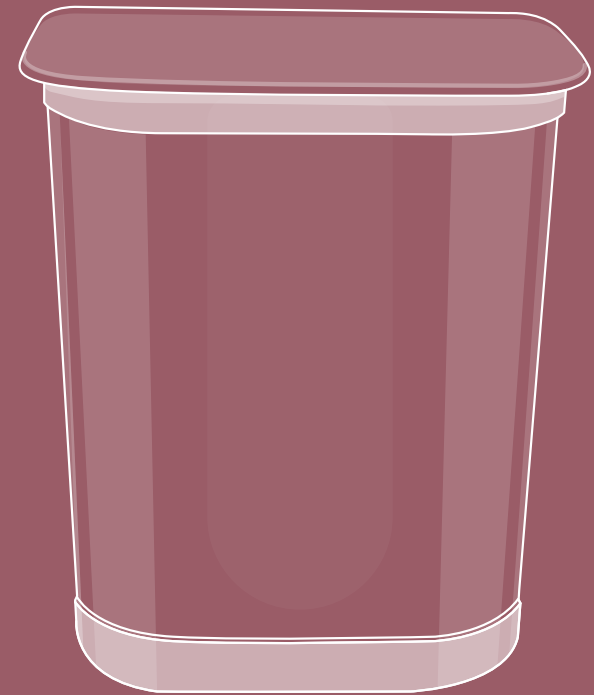

# COMPTOIR TEXTILE



## < C Air<sup>2</sup>

Le comptoir parapluie tissu le plus efficace !

### TARIFS

FORMAT (1080 x 1000 x 400 mm)	PRIX UNITAIRE H.T.
jupe polyester	555 €

### DESCRIPTIF

- **Montage instantané et facilité d'utilisation**
- Solution légère et pratique : 9 kg tout compris (structure + visuel + plateau + étagère + conditionnement)
- Esthétique : rendu des couleurs très haute qualité, **visuel parfaitement tendu**
- Plateau et étagère en bambou, **légers et solides**. 2 hauteurs possibles pour l'étagère intérieure
- Livré dans un sac de transport compartimenté, **facilement transportable**
- Dimensions du plateau : 400 x 1070 mm
- Dimensions de l'étagère : 295 x 980 mm
- Hauteur comptoir : 995 mm
- Dimensions du visuel : 1700 x 980 mm (visuel déplié incluant 2 retours)

GARANTIE : 1 AN





# COMPTOIR



IMPRESSIION POLYESTER



## < Comptoir Pop-Up

La comptoir parapluie léger et pratique !

### TARIFS

FORMAT (largeur x hauteur x profondeur)	PRIX UNITAIRE H.T.
1x2 (868 x 960 x 390 mm)	399 €
2x2 (1265 x 960 x 445 mm)	490 €

### DESCRIPTIF

- **Structure en aluminium courbe à verrouillage magnétique**
- Montage instantané sans outils
- Visuel en un lé, aimanté à l'aide de ruban magnétique
- **Livré dans son sac de transport rigide à roulettes**
- Etagères internes (poids supporté: 3kg maximum)



GARANTIE : 1 AN

# COMPTOIR



IMPRESSION POLYESTER



IMPRESSION TEXTILE



EN OPTION

## < Zeus

La valise Zeus sur roulette peut accueillir un stand parapluie

### TARIFS

FORMAT (970 x 610 x 395 mm)	PRIX UNITAIRE H.T.
jupe polyester	515 €
jupe textile	515 €

### DESCRIPTIF

- Roulettes et poignées pour un déplacement plus facile
- Peut contenir une structure 4X3 droite ou courbe, les barres magnétiques et l'impression
- Séparation amovible pour accueillir et protéger le visuel
- Possibilité de verrouiller la valise à l'aide d'un cadenas (non fourni)
- Tablette pliable en bois, pour transformer la valise en comptoir
- Compartiment dans le couvercle permettant le rangement des spots



GARANTIE : 1 AN

# COMPTOIR



## < Linear

Le comptoir entièrement personnalisable, permet d'habiller tous les stands.

TARIFS (nous consulter)

### DESRIPTIF

- Format: **1000 (l) x 1010 (h) x 500 (p) mm**
- Construit à partir d'éléments de structure Linear de 50 mm en aluminium
- Emballage à plat pour faciliter le transport et le stockage
- **Ne nécessite pas d'outils** grâce au système de mâts robustes autobloquants
- Tablette et base disponibles en 4 coloris: **bois (hêtre), gris argenté, noir ou blanc**
- **Sacs de transport en option**

GARANTIE : 1 AN



# MUR D'IMAGES

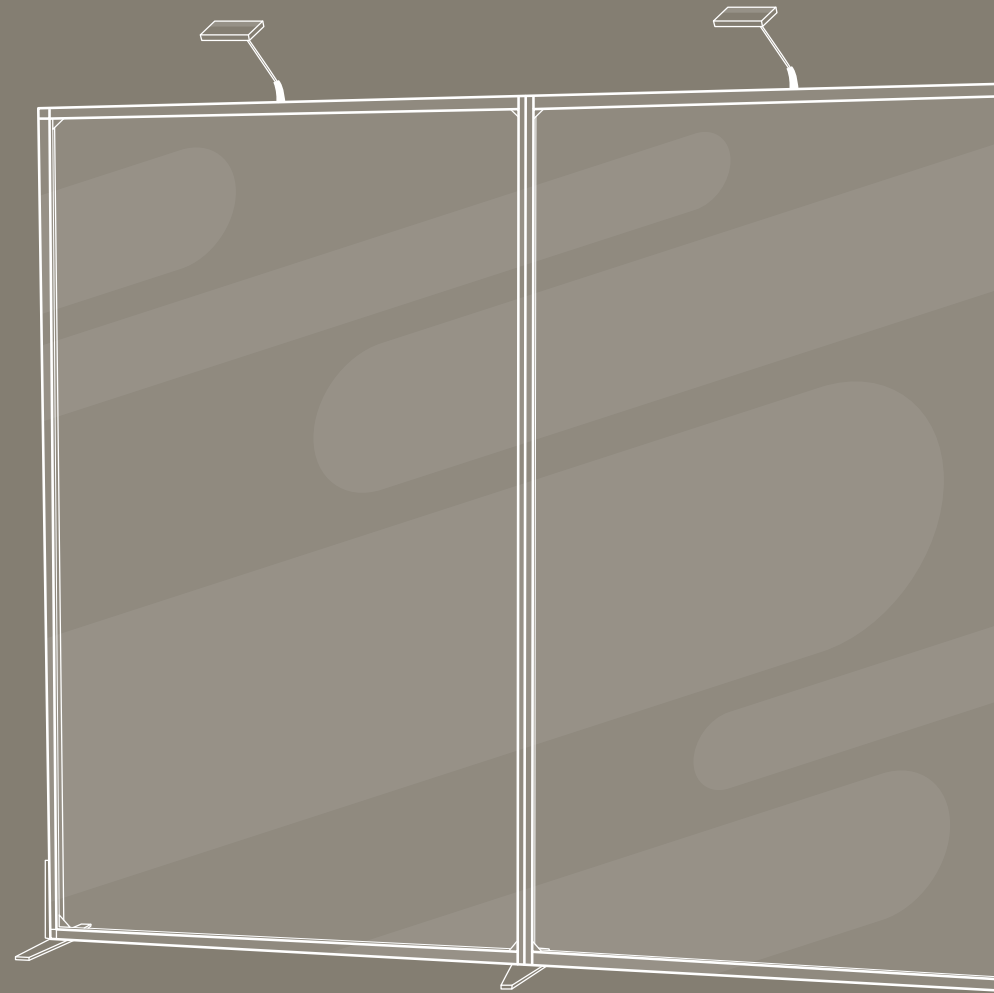

# MUR D'IMAGES



## ◀ Morpheus

Le mur d'image télescopique et abordable

### TARIFS

DIMENSIONS (largeur x hauteur)	PRIX UNITAIRE H.T.
1500 x 2000 mm	299 €
2000 x 2000 mm	344 €
2400 x 2400 mm	399 €
3000 x 2400 mm	495 €

VERSION 3M  
RENFORCÉE

### DESCRIPTIF

- Impression numérique **quadri HD**
- Bâche **Dickson Jet 520 g classée M1** ou **Textile Display 240g FR**
- Mâts télescopiques ajustables en hauteur et en largeur, renforcés pour la version 3m
- **Sac de transport** inclus (pour la structure)
- Environ **6,8 kg** avec sac de transport



GARANTIE STRUCTURE ALU : 1 AN

# MUR D'IMAGES



## Deviroll XL Grand Format

La référence des roll-up grand format !

### TARIFS

DIMENSIONS (largeur x hauteur)	PRIX UNITAIRE H.T.
1500 x 1985 mm	226 €
2000 x 1985 mm	366 €

### DESCRIPTIF

- Impression numérique **quadri HD**
- Toile **Decollit DOS NOIR 325 g classée M1 (1500)**
- Toile **DOS NOIR classée FR B1 (2000)**
- **Sac de transport matelassé** inclus
- Environ **6,8 kg** avec sac de transport



GARANTIE STRUCTURE ALU : 1 AN

# MUR D'IMAGES



## < Europa XL Grand Format

L'enrouleur design Grand Format

### TARIFS

DIMENSIONS (largeur x hauteur)	PRIX UNITAIRE H.T.
1500 x 2100 mm	344 €
2000 x 2100 mm	479 €

### DESCRIPTIF

- Impression numérique **quadri HD**
- Toile **Decolit DOS NOIR 325 g classée M1** (1500)
- Toile **DOS NOIR classée FR B1** (2000)
- Mâts télescopiques
- **Sac de transport matelassé** inclus
- Environ **6,8 kg** avec sac de transport



GARANTIE STRUCTURE ALU : 1 AN





# MUR D'IMAGES



## ◀ Berlin XL Grand Format

L'enrouleur haut de gamme Grand Format

### TARIFS

DIMENSIONS (largeur x hauteur)	PRIX UNITAIRE H.T.
1500 x 2130 mm	435 €
2000 x 2130 mm	570 €
2400 x 2130 mm	678 €
3000 x 2130 mm	860 €

### DESCRIPTIF

- Impression numérique **quadri HD**
- Toile **Decolit DOS NOIR 325 g classée M1** (1500)
- Toile **DOS NOIR classée FR B1** (2000 - 2400 - 3000)
- Mâts télescopiques
- **Sac de transport matelassé** inclus
- Environ **6,8 kg** avec sac de transport



GARANTIE STRUCTURE ALU : 1 AN



# MUR D'IMAGES - Fabric System

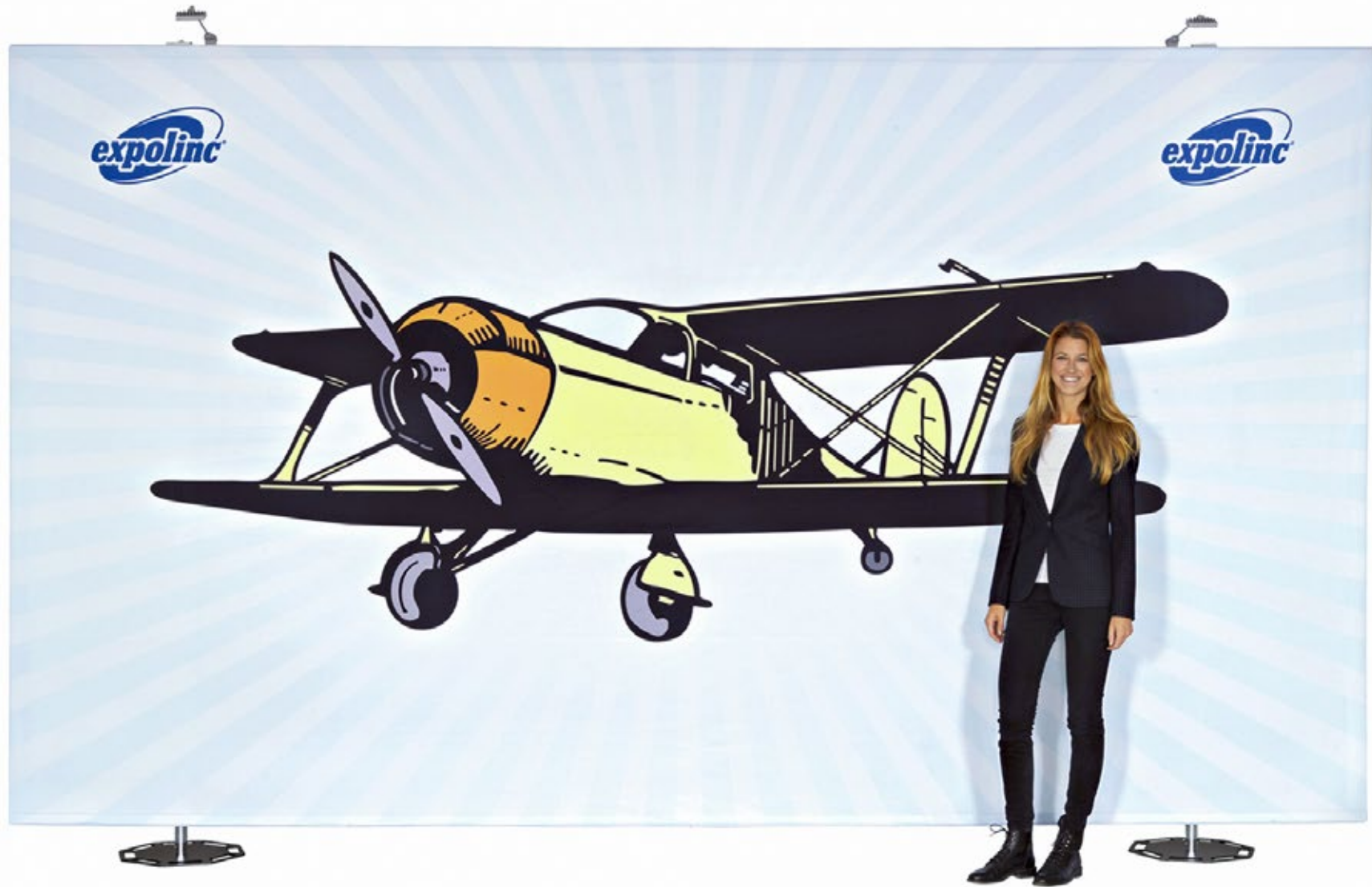

## < ExpoFabric

Le mur d'image impressionnant, autoportant et modulable !

- Système d'image en tissu adaptable en forme, en largeur, et en hauteur.
- Modulable à l'infini en combinant mâts télescopiques, profils et connecteurs.
- Réutilisable pendant plusieurs années en changeant simplement le visuel ou en créant de nouvelles configurations.
- Montage intuitif : pas besoin d'outils ! La structure est facilement intégrée et le visuel en tissu est fixé à hauteur d'homme avant d'être rehaussé.
- Transport et stockage facile grâce à la valise de transport à roulettes ultra-résistante



Tout tient dans la boîte !  
Une Standard Case XL peut contenir jusqu'à 3 mâts. Elle peut facilement être convertie en comptoir.



Sacs souples pour réduire le poids  
Les sacs souples permettent de transporter 2 mâts et leurs pieds.



Etuis souples  
Les mâts et les profils sont protégés à l'intérieur de la valise.



Tablette pour Standard Case  
Disponible en gris ou blanc pour transformer la valise en comptoir.



Spot LED  
Les LED permettent de limiter la chaleur et produisent 1200 lumen pour 15 W seulement.

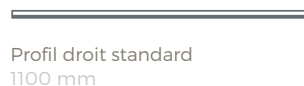

Profil droit standard  
1100 mm



Profil droit sur-mesure  
Coupe à la mesure



Profil courbe extérieur  
Concave ou Convexe  
15° 1100 mm

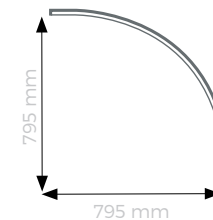

Profil d'angle  
Angle intérieur 90° 1300 mm



# < EXPOLINC Fabric System - Versions Droites

Le photocall modulable droit

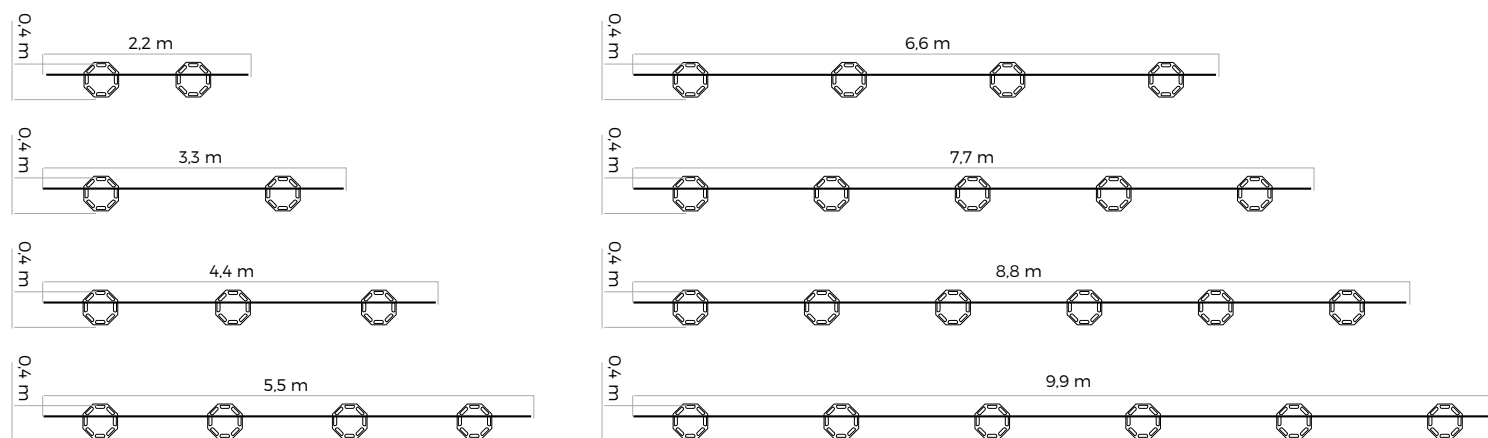

CONFIGURATION (largeur x hauteur)	ENCOMBREMENT (largeur x profondeur)	SURFACE VISIBLE* (largeur x hauteur)	STRUCTURE + IMPRESSION (Tarif unitaire HT)	RÉIMPRESSION SEULE (Tarif unitaire HT)
ExpoFabric 2.2D (Soft bag + 2 mâts)	2200 x 400 mm	2200 x 2500 mm	1166 €	450 €
ExpoFabric 2.2D (Standard case XL + 2 mâts)	2200 x 400 mm	2200 x 2500 mm	1380 €	450 €
ExpoFabric 3.3D (Standard case XL + 2 mâts)	3300 x 400 mm	3300 x 2500 mm	1590 €	595 €
ExpoFabric 4.4D (Standard case XL + 3 mâts)	4400 x 400 mm	4400 x 2500 mm	2110 €	745 €
ExpoFabric 5.5D (Standard case XL + 4 mâts)	5500 x 400 mm	5500 x 2500 mm	2665 €	889 €
ExpoFabric 6.6D (Standard case XL + 4 mâts)	6600 x 400 mm	6600 x 2500 mm	2890 €	1020 €
ExpoFabric 7.7D (2 Standard cases XL + 5 mâts)	7700 x 400 mm	7700 x 2500 mm	3445 €	1176 €
ExpoFabric 8.8D (2 Standard cases XL + 6 mâts)	8800 x 400 mm	8800 x 2500 mm	4170 €	1130 €
ExpoFabric 9.9D (2 Standard cases XL + 6 mâts)	9900 x 400 mm	9900 x 2500 mm	4395 €	1485 €

\*ajouter 150 mm à droite et à gauche pour obtenir la taille du fichier nécessaire à l'impression

# < EXPOLINC Fabric System - Versions Courbes

Le photocall modulable courbe

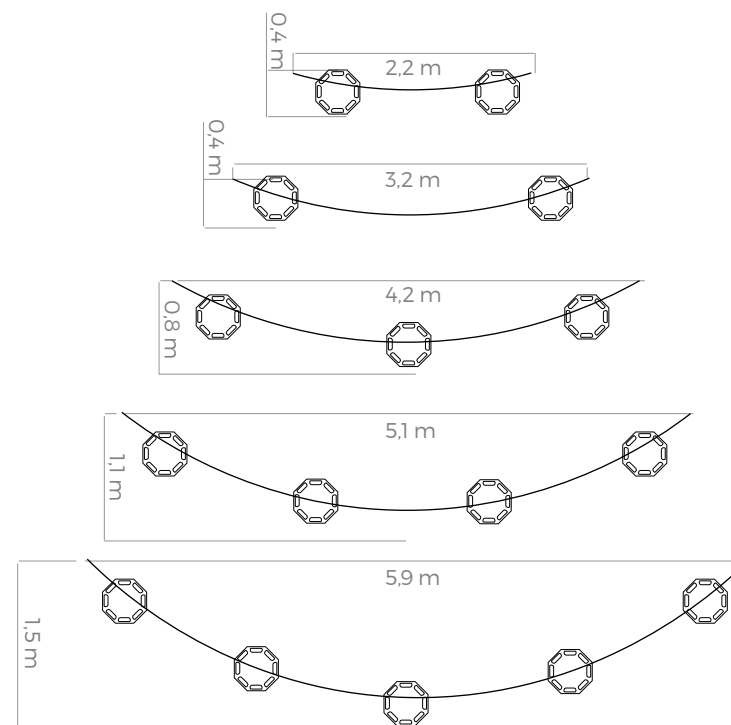

CONFIGURATION (largeur x hauteur)	ENCOMBREMENT (largeur x profondeur)	SURFACE VISIBLE* (largeur x hauteur)	STRUCTURE + IMPRESSION (Tarif unitaire HT)	REIMPRESSIION SEULE (Tarif unitaire HT)
ExpoFabric 2.2C (Soft bag + 2 mâts)	2200 x 400 mm	2200 x 2500 mm	1199 €	450 €
ExpoFabric 2.2C (Standard case XL + 2 mâts)	2200 x 400 mm	2200 x 2500 mm	1495 €	450 €
ExpoFabric 3.2C (Standard case XL + 2 mâts)	3200 x 400 mm	3300 x 2500 mm	1640 €	595 €
ExpoFabric 4.2C (Standard case XL + 3 mâts)	4200 x 800 mm	4400 x 2500 mm	2160 €	745 €
ExpoFabric 5.1C (2 Standard cases XL + 4 mâts)	5100 x 1100 mm	5500 x 2500 mm	2750 €	889 €
ExpoFabric 5.9C (2 Standard cases XL + 5 mâts)	5900 x 1500 mm	6600 x 2500 mm	3540 €	1020 €

\*ajouter 150 mm à droite et à gauche pour obtenir la taille du fichier nécessaire à l'impression

# MUR D'IMAGES - ExpoFabric

## < ExpoFabric "L"

Le mur d'image autoportant en forme de "L"

### TARIFS

STRUCTURE + IMPRESSION	PRIX UNITAIRE H.T.
ExpoFabric L4.4x3.3 (Surface visible : 6800 x 2500 mm)	2975 €
RÉIMPRESSION SEULE	PRIX UNITAIRE H.T.
ExpoFabric L4.4x3.3 (Surface visible : 6800 x 2500 mm)	1050 €

### DESCRIPTIF

- Impression numérique **quadri HD sur toile textile** (fichier 7100 x 2500 mm)
- **Standard Case XL + 4 mâts** télescopiques ajustables
- Possibilité de hauteur jusqu'à 3 m sur demande
- Spots en option
- Environ **30 kg**

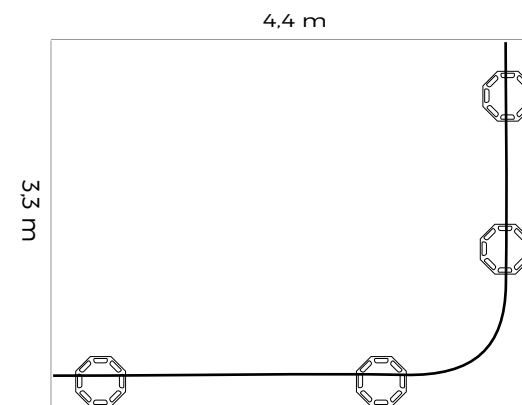

GARANTIE STRUCTURE ALU : 1 AN



## < ExpoFabric "U"

Le mur d'image autoportant en forme de "U"

### TARIFS

STRUCTURE + IMPRESSION	PRIX UNITAIRE H.T.
ExpoFabric L6.5x1.9 (Surface visible : 9300 x 2500 mm)	4360 €
RÉIMPRESSION SEULE	PRIX UNITAIRE H.T.
ExpoFabric L6.5x1.9 (Surface visible : 9300 x 2500 mm)	1490 €

### DESCRIPTIF

- Impression numérique **quadri HD sur toile textile** (fichier 9500 x 2500 mm)
- **2 Standard Cases XL + 6 mâts** télescopiques ajustables
- Possibilité de hauteur jusqu'à 3 m sur demande
- Habillages comptoirs, tablettes pour valises de transport et spots en option
- Environ **50 kg**

GARANTIE STRUCTURE ALU : 1 AN

# MUR D'IMAGES - Contour

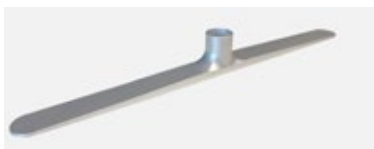

design élégant



montage sans outil



pièces de liaison entre cadres

- Solution de stand portable réalisée en structure tubulaire habillée de tissu extensible
- Légère et compacte : 11 kg pour contour.10x8 (2900 x 2340 mm), Elle se transporte dans un sac à roulettes
- Montage intuitif : pas besoin d'outil, les connecteurs se clipsent aux tubes et un système de repérage est présent sur chaque cadre
- Impact visuel : aucun reflet, des couleurs intenses et profondes, sur un tissu infroissable
- Pour exposer partout dans le monde, grâce à une hauteur standard, adaptée aux normes nord-américaines et européennes.





# Contour, la solution d'exposition tubulaire tissu



## < Contour 10x8

Structure tubulaire légère et facile à monter avec habillage textile pour events et photocal

### TARIFS

DIMENSIONS (largeur x hauteur)	PRIX UNITAIRE H.T.
2900 x 2340 mm recto ou recto/verso	1398 €

### DESCRIPTIF

- Structure tubulaire avec habillage textile
- Impression textile quadri recto avec verso noir ou blanc, ou quadri recto/verso
- Sac de transport à roulettes inclus
- Spots LED en option

GARANTIE STRUCTURE ALU : 1 AN



ANGLE



RACCORD T



PIED



ELEMENTS DE JONCTION  
(EN OPTION)



SAC DE TRANSPORT

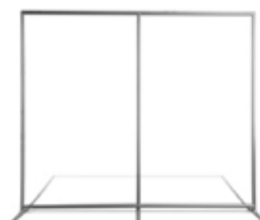

# MUR D'IMAGES

## ∨ Contour 3x8

Structure tubulaire autoportante



### TARIFS

FORMATS	PRIX UNITAIRE H.T.
900 x 2340 mm recto ou recto/verso	682 €

### DESCRIPTIF

· Structure + visuel quadri recto (verso noir ou blanc)  
ou quadri recto/verso + 1 sac de transport à roulette

## ∨ Contour 5x8

Structure tubulaire autoportante



### TARIFS

FORMATS	PRIX UNITAIRE H.T.
1450 x 2340 mm recto ou recto/verso	863 €

### DESCRIPTIF

· Structure + visuel quadri recto (verso noir ou blanc)  
ou quadri recto/verso + 1 sac de transport à roulette

## ∨ Contour 8x8

Structure tubulaire autoportante



### TARIFS

FORMATS	PRIX UNITAIRE H.T.
2340 x 2340 mm recto ou recto/verso	1171 €

### DESCRIPTIF

· Structure + visuel quadri recto (verso noir ou blanc)  
ou quadri recto/verso + 1 sac de transport à roulette

# MUR D'IMAGES

## ∨ Contour 10x8

Structure tubulaire autoportante



### TARIFS

FORMATS	PRIX UNITAIRE H.T.
2900 x 2340 mm recto ou recto/verso	1398 €

### DESCRIPTIF

· Structure + visuel quadri recto (verso noir ou blanc)  
ou quadri recto/verso + 1 sac de transport à roulette

## ∨ Contour 3x10

Structure tubulaire autoportante



### TARIFS

FORMATS	PRIX UNITAIRE H.T.
900 x 3200 mm recto ou recto/verso	841 €

### DESCRIPTIF

· Structure + visuel quadri recto (verso noir ou blanc)  
ou quadri recto/verso + 1 sac de transport à roulette

## ∨ Contour 20x8

Structure tubulaire autoportante



### TARIFS

FORMATS	PRIX UNITAIRE H.T.
5800 x 2340 mm recto ou recto/verso	2640 €

### DESCRIPTIF

· Structure + visuel quadri recto (verso noir ou blanc)  
ou quadri recto/verso + 1 sac de transport à roulette



# MUR D'IMAGES - Dibond®

## < Tirage Galerie DibondDirect

Le cadre artistique avec fixations invisibles

DIMENSIONS (largeur x hauteur)	PRIX UNITAIRE H.T.
600 x 800 mm	136 €
1200 x 800 mm	195 €
2000 x 1000 mm	349 €

### DESCRIPTIF

- Impression quadri HD directe sur Dibond Digital 3 mm - finition matte
- Rapport qualité/prix imbattable
- Châssis aluminium de 16 mm d'épaisseur au dos
- Orientation paysage ou portrait
- Format sur-mesure possible - taille maximum : 1500 x 3000 mm

## < Tirage Galerie DibondClassic

Le cadre artistique haut de gamme et durable

DIMENSIONS (largeur x hauteur)	PRIX UNITAIRE H.T.
600 x 800 mm	162 €
1200 x 800 mm	240 €
2000 x 1000 mm	465 €

### DESCRIPTIF

- Identique au DibondDirect mais avec **Impression quadri HD contrecollée et film de protection anti-UV - finition matte ou brillante au choix**

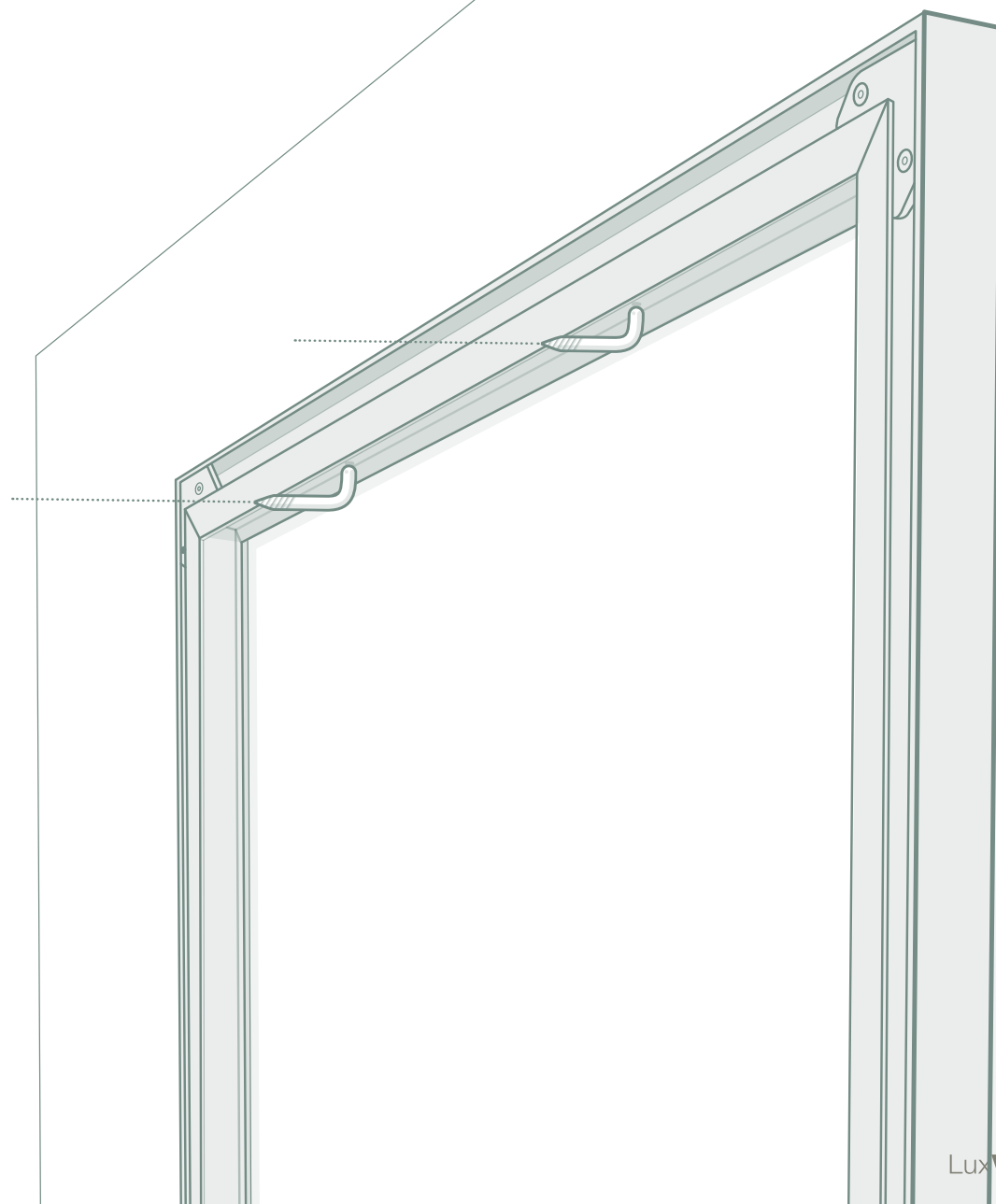



# MUR D'IMAGES - Toile tendue

## < AluFrame Classic

Toile tendue, design et qualité haute-définition !

### TARIFS

DIMENSIONS (largeur x hauteur)	PRIX UNITAIRE H.T.
2000 x 1000 mm	425 €
3000 x 2000 mm	562 €
2500 x 2500 mm	556 €
4000 X 3000 mm	819 €

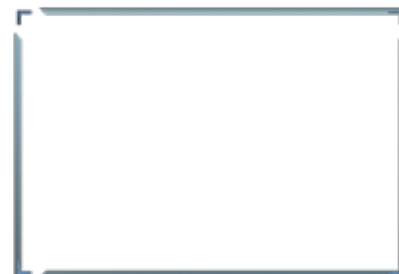

### DESCRIPTIF

- Le cadre est si fin qu'on ne le voit pas, le visuel est parfaitement tendu
- **S'adapte à toutes les surfaces**
- **Structure ultra-légère**, visuel facilement interchangeable, qui s'accroche au cadre grâce à un jonc en silicone cousu
- Format sur-mesure possible - taille maximum : 8000 x 3000 mm

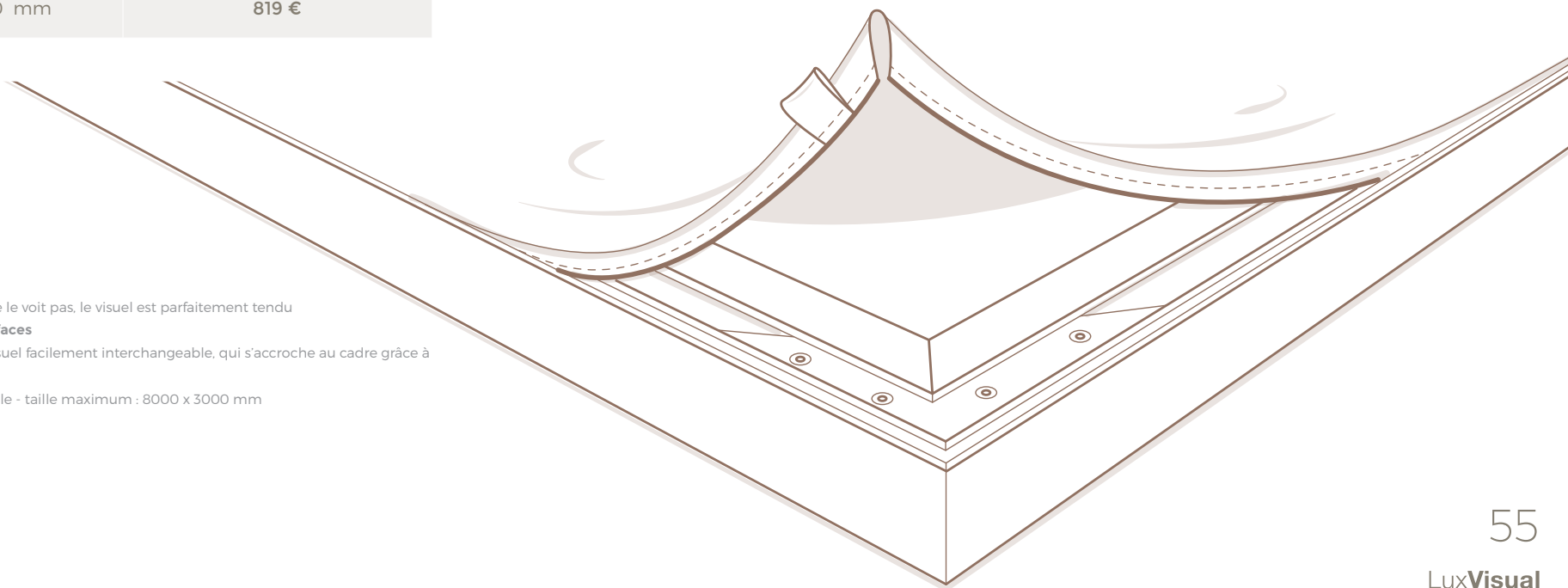

**PP** PROPERTY PARTNERS  
*Real Estate Consultants*

26430707

[www.ppgroup.net](http://www.ppgroup.net)

CONTACT

US

BNP PARIBAS  
REAL ESTATE

9414

CONTACT

US

LL JILL  
LL JILL  
64540

CONTACT

US

W  
WestSideage

westsidevillage.lu

P

TOILET





# OUTDOOR

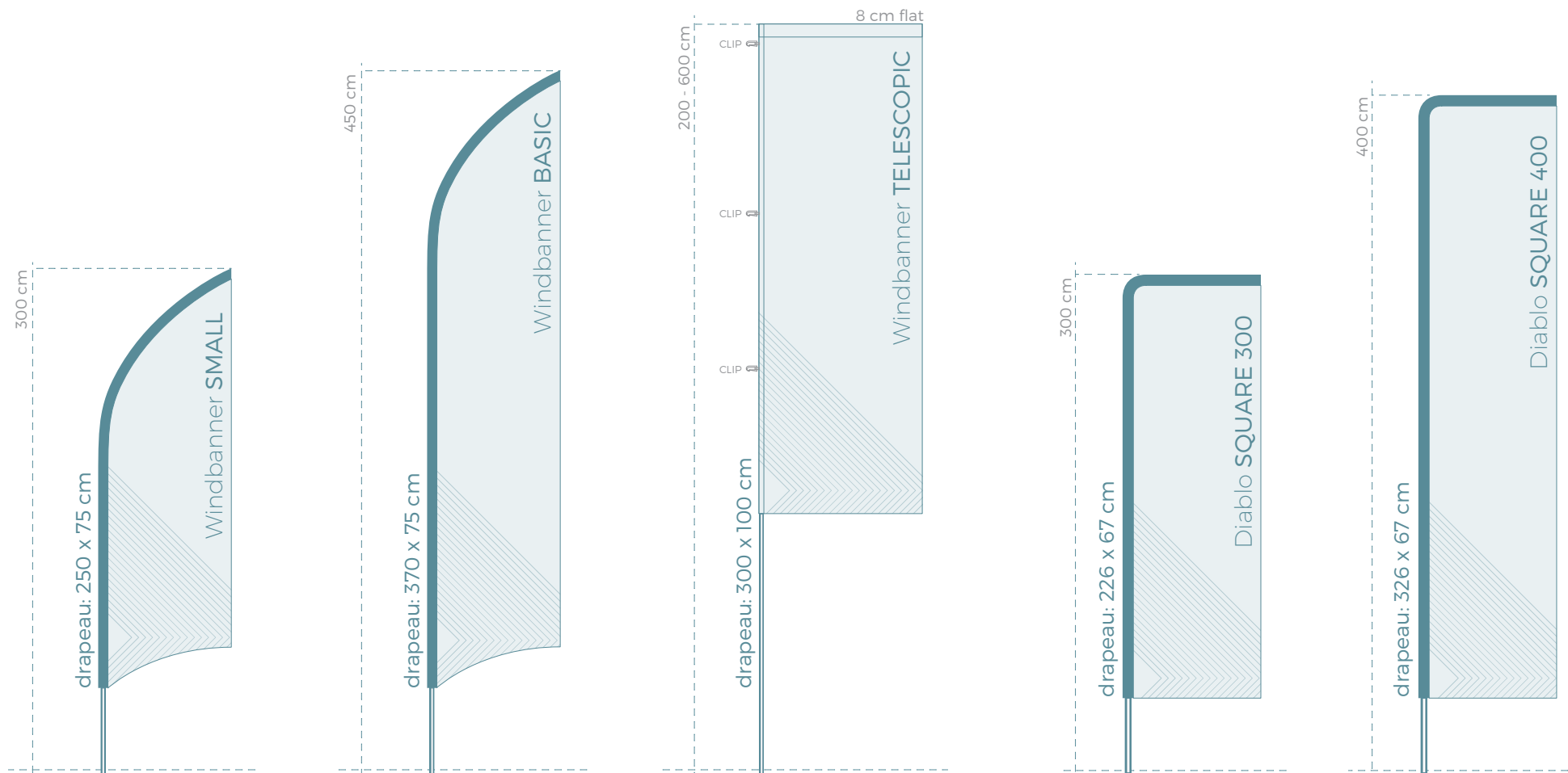

## ^ Windbanners

### DESCRIPTIF

- Qualité Promo - usage occasionnel
- Impression numérique **quadri HD**
- Drapeau polyester **115 gr**
- Fourreau **noir** ou **blanc**
- Mât livré dans son **sac de transport**

## ^ Windbanners Diablo Square

### DESCRIPTIF

- Qualité renforcée - usage régulier
- Impression numérique **quadri HD**
- Drapeau polyester **115 gr**
- Fourreau **noir** ou **blanc**
- Mât livré dans son **sac de transport**

# OUTDOOR

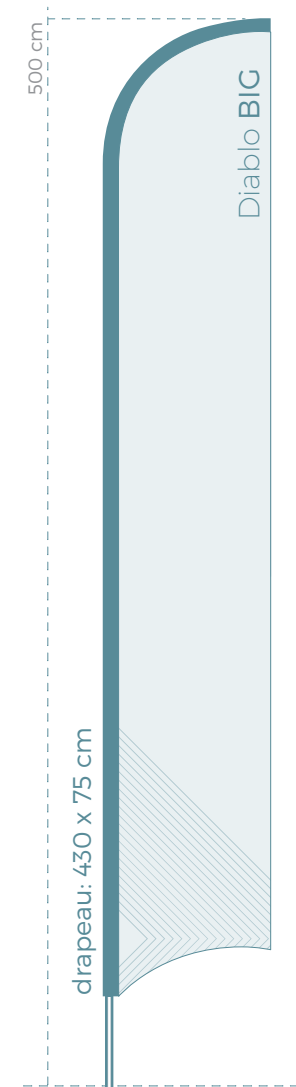
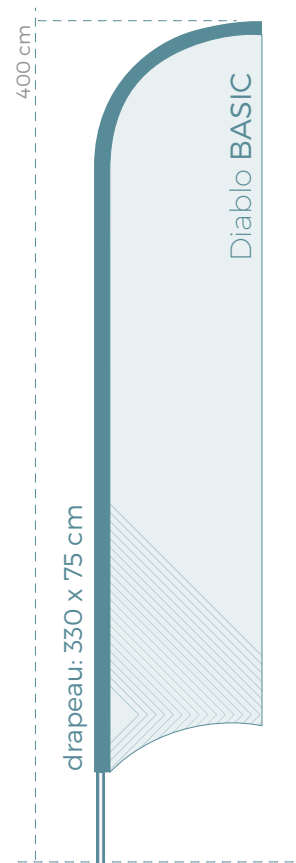
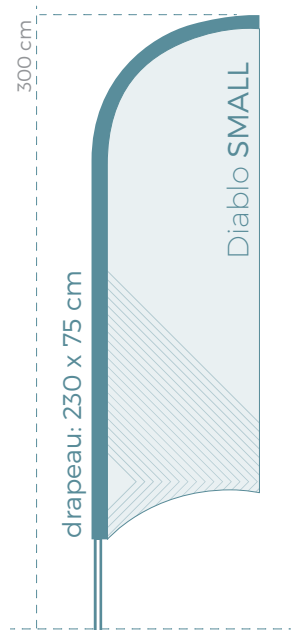
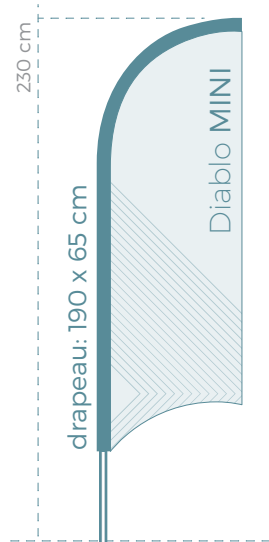

## Windbanners Diablo

### DESRIPTIF

- Qualité renforcée - usage régulier
- Impression numérique **quadri HD**
- Drapeau polyester **115 gr**
- Fourreau **noir** ou **blanc**
- Mât livré dans son **sac de transport**

### FIXATIONS DISPONIBLES



pic à terre



support plat  
7kg



pied autocollant



embase à visser

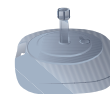

pied parasol à  
remplir d'eau  
24-38kg

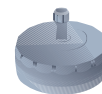

pied parasol à  
remplir d'eau  
31-51kg

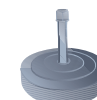

pied parasol  
en béton 28kg

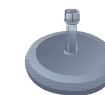

pied parasol  
en béton 40kg

# TARIFS WINDBANNERS



QUANTITÉ (visuel identique)	WINDBANNER SMALL (75 x 250 cm)	WINDBANNER BASIC (75 x 370 cm)	WINDBANNER TELESCOPIC (100 x 300 cm)	DIABLO SQUARE 300 (67 x 226 cm)	DIABLO SQUARE 400 (67 x 326 cm)
1	155 €	211 €	nous consulter	209 €	243 €
2	123 €	179 €	nous consulter	178 €	211 €
5	105 €	160 €	nous consulter	159 €	192 €



QUANTITÉ (visuel identique)	DIABLO MINI (65 x 190 cm)	DIABLO SMALL (75 x 230 cm)	DIABLO BASIC (75 x 330 cm)	DIABLO BIG (75 x 430 cm)
1	175 €	203 €	235 €	272 €
2	143 €	172 €	204 €	241 €
5	125 €	153 €	185 €	222 €

## DESCRIPTIF

- Impression numérique **quadri HD**
- Drapeau polyester **115 gr**
- Fourreau **noir** ou **blanc**
- Mât livré dans son **sac de transport**

# TARIFS FIXATIONS WINDBANNERS



PIC À TERRE

57 €

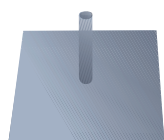

SUPPORT PLAT  
(7 kg)

99 €



PIED AUTOCAL

59 €



EMBASE À VISSER

nous consulter

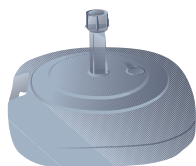

PIED PARASOL 24L  
(24 kg eau -38 kg sable)

49 €

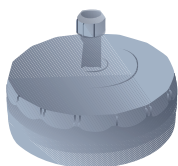

PIED PARASOL 31L  
(31 kg eau -51 kg sable)

67 €

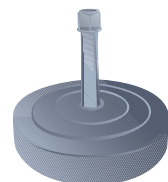

PIED PARASOL  
BÊTON (28 kg)

67 €

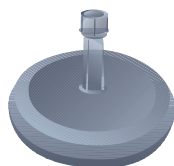

PIED PARASOL  
BÊTON (40 kg)

103 €

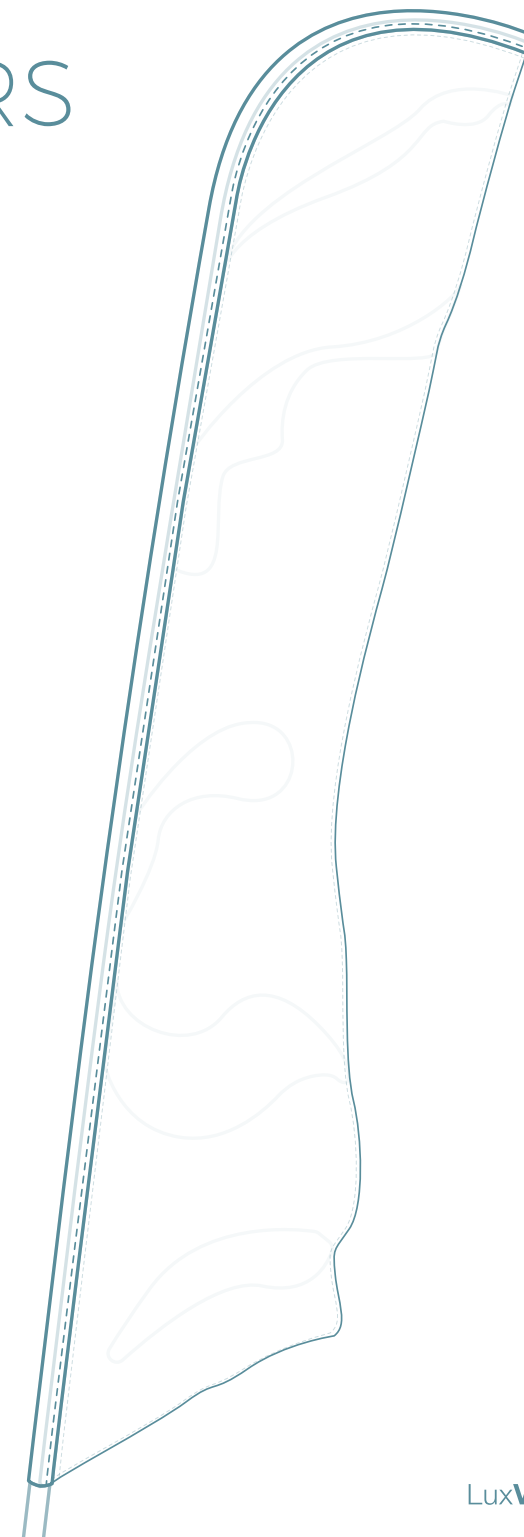

# OUTDOOR



## < Zephir

La structure mobile pour l'extérieur

### TARIFS

FORMATS (2050 x 1000 mm)	PRIX UNITAIRE H.T.
1 face	795 €
2 faces	989 €

### DESCRIPTIF

- Impression numérique **quadri HD**
- **Dibond 3 mm** avec adhésif laminé anti UV contrecollé
- Disponible en version **double face**
- **2 Pieds de 2 m** de haut en **Acier Galvanisé**
- **4 Pieds plastoblocs**
- 2 rails avec adhésif double face forte tenue
- Format visible: **205 x 100 cm**
- **Des formats personnalisés sont possibles sur demande**

GARANTIE STRUCTURE ALU : 1 AN



# OUTDOOR

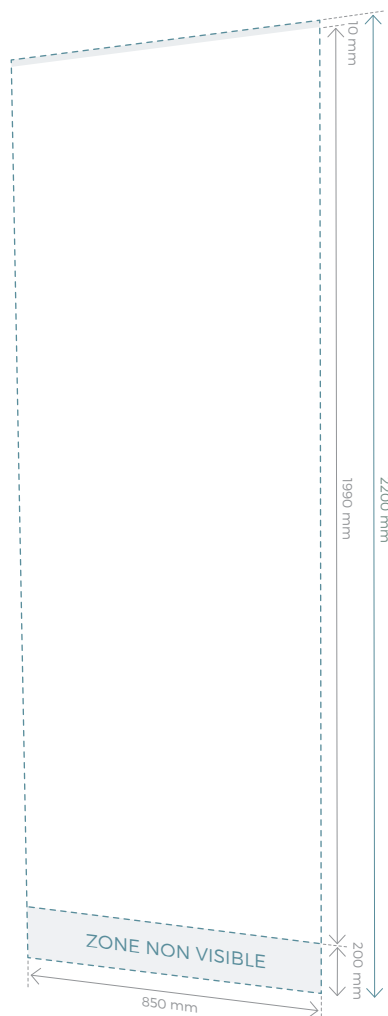

## Thunder 2

L'enrouleur extérieur de référence !

### TARIFS

DIMENSIONS (largeur x hauteur)	PRIX UNITAIRE H.T.
850 x 1990 mm	479 €

### DESCRIPTIF

- Impression numérique **quadri HD double face**
- Bâche **Decolit DOS NOIR 325 g classée M1**
- Mât en 3 parties renforcé
- **Sardines** pour fixation dans sol meuble
- Environ **9 kg** avec sac de transport

**Serge Ferrari**

GARANTIE STRUCTURE ALU : 1 AN

# OUTDOOR

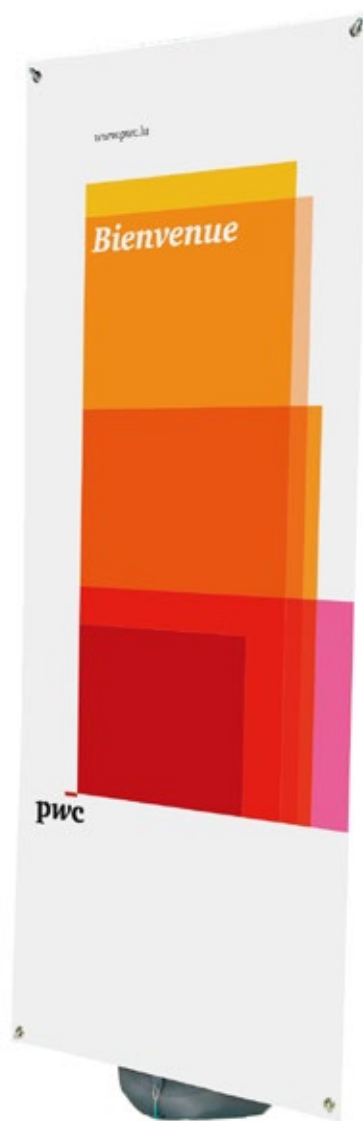

## < Alizé

Le totem banner spécialement conçu pour une utilisation en extérieur

### TARIFS

DIMENSIONS (largeur x hauteur)	PRIX UNITAIRE H.T.
800 x 2000 mm	290 €

### DESCRIPTIF

- Impression numérique **quadri HD**
- Bâche **Dickson Jet 520 classée M1**
- Pied réservoir pour plus de stabilité
- Mât télescopique réglable: largeur et hauteur du visuel ajustable
- Fixation du visuel par un système d'œilletons
- Résistant aux intempéries
- **Sac de transport** inclus
- Résiste à des vents d'environ **20 à 30 km/h** (4 sur l'échelle de Beaufort)
- **5,8 kg vide et 20 kg rempli** avec de l'eau



GARANTIE STRUCTURE ALU : 1 AN



# OUTDOOR



## < Vision

Le chevalet pour vos bâches

### TARIFS

DIMENSIONS (largeur x hauteur)	PRIX UNITAIRE H.T.
2500 x 1000 mm	278 €
2500 x 1000 mm R/V	339 €
3000 x 1250 mm	354 €
3000 x 1250 mm R/V	454 €

### DESCRIPTIF

- Impression numérique **quadri HD**
- Bâche **Dickson Jet 520 classée M1**
- Visuel imprimé fixé par oeillets renforcés
- Disponible en **Recto seul** ou **Recto/Verso**
- Livré avec **Sandows** et **Sardines** pour fixation dans sol meuble
- **Sac de transport**
- Environ **8 kg**

**Serge Ferrari**

GARANTIE STRUCTURE ALU : 1 AN

# OUTDOOR

## ✓ Mistral

Idéal pour une fixation sur un poteau.



TARIFS (nous consulter)

### DESCRIPTIF

- Idéal pour une **fixation sur un poteau**.
- **Système d'accroches ajustable** à la hauteur du visuel.
- Fabriqué à partir d'aluminium et de tubes de fibres de verre GRP **résistants aux intempéries**.
- Testé pour **résister à des vents de niveau 7** sur l'échelle de Beaufort avec un visuel en **maille drapeau** ou en **bâche recto/verso**.



GARANTIE STRUCTURE ALU : 1 AN

## ✓ Pop-Out

Un fort impact visuel en intérieur ou extérieur.



TARIFS

DIMENSIONS (largeur x hauteur)	PRIX UNITAIRE H.T.
2150 x 980 mm	299 €

### DESCRIPTIF

Imprimé sur les deux faces, vous pouvez l'utiliser aussi bien à l'intérieur qu'à l'extérieur, en particulier lors de manifestations sportives ou événementielles.

- Fort impact visuel
- **Usage intérieur et extérieur**
- **Structure légère** et montage instantané
- Fourni avec **sac de transport et sardines pour fixation dans sol meuble**
- Maille drapeau

GARANTIE STRUCTURE : 1 AN



**KPMG**





# PLV SIGNALÉTIQUE

## ◀ Porte iPad sur pied

Porte iPad sur pied  
compatible avec iPad 2, 3, 4 et iPad Air



### TARIFS

DIMENSIONS (encombrement H x P)	PRIX UNITAIRE H.T.
1060 x 360 (∅) mm	230 €

### DESCRIPTIF

- Disponible en blanc et noir
- Compatible avec iPad 2, 3, 4 et iPad Air
- Format portrait ou paysage
- Structure en acier
- Fixé avec un antivol
- Tablette non incluse

GARANTIE STRUCTURE ALU : 1 AN

## ◀ Porte-tablette Universel

Porte-tablette universel télescopique



### TARIFS

DIMENSIONS (encombrement L x H x P)	PRIX UNITAIRE H.T.
440 x 795-1225 x 335	144 €

### DESCRIPTIF

- Support iPad sécurisé antivol
- Compatible avec les tablettes de tailles 205 à 275 (l) x 135 à 195 (h) x 10 (p) mm
- Format portrait ou paysage
- Mât ajustable en hauteur
- Fixation au sol possible
- Tablette non incluse

GARANTIE STRUCTURE ALU : 1 AN

# PLV SIGNALÉTIQUE

## < Clic-Clac Sentry

Cadre clippant sur pied pour A4 et A3 en aluminium anodisé



### TARIFS

DIMENSIONS (H x L x P)	PRIX UNITAIRE H.T.
A4 (1005 x 245 x 326 mm)	119 €
A3 (1075 x 245 x 326 mm)	129 €

### DESCRIPTIF

- Disponible en tailles **A4** et **A3**
- En aluminium avec finition argent anodisé
- La tête tourne pour un mode portrait ou paysage
- Montage rapide
- Transport facile

GARANTIE STRUCTURE ALU : 1 AN

## < Support Ecran mobile

Pour écran LCD/LED/Plasma.



### TARIFS

DIMENSIONS (L x H x P)	PRIX UNITAIRE H.T.
845 x 1800 x 716 mm	349 €

### DESCRIPTIF

- Structure en Acier, étagère en plastique
- Compatibilité écran\* : 37"-65" - poids maximum 45 kg
- Etagère audio/vidéo de 4.5 kg de charge maximum
- Support caméra de 4.5 kg de charge maximum
- 4 Roulettes
- Système de passe-câble intégré dans les mâts

\* L'écran TV et l'équipement audio/vidéo ne sont pas inclus

GARANTIE STRUCTURE ALU : 1 AN



# PLV SIGNALÉTIQUE

## ✓ Clic-Clac LED

Cadre clippant aluminum éclairé LED fixation murale



TARIFS & DIMENSIONS (nous consulter)

### DESCRIPTIF

Le cadre mural **Clic-Clac LED 32mm** avec rétro-éclairage LED crée un affichage élégant en s'accrochant au mur.

- Disponible en six tailles A4, A3, A2, A1, A0 et B1
- LED rétro-éclairé sur les quatre côtés
- Faible consommation d'énergie

GARANTIE : 1 AN

## ✓ Clic-Clac

Cadre clippant aluminum fixation murale



TARIFS & DIMENSIONS (nous consulter)

### DESCRIPTIF

- Format **A4, A3, A2, A1, A0**
- Cadre clippant de **25 mm d'épaisseur**
- Aluminium anodisé
- Fixation murale
- Format portrait ou paysage
- Convient pour des visuels d'une épaisseur de 0,5 mm maximum
- Des formats et des couleurs personnalisés sont possibles sur demande

GARANTIE STRUCTURE ALU : 1 AN



# PLV SIGNALÉTIQUE

## ✓ Twista

Une solution pratique sans outils



TARIFS (nous consulter)

### DESSCRIPTIF

- Impression numérique **quadri HD**
- Bâche **Decolit DOS NOIR 325g classée M1**
- Support **économique et réutilisable**
- Disponible par ensemble de 2 barres avec 2 capuchons et 2 bouches ou en barres entières non coupées
- **Très bonne tenue** du visuel une fois fermé
- Aluminium anodisé
- **S'accroche au plafond**
- Convient pour des visuels d'une épaisseur de **150 à 500 microns**
- **Large choix de taille**
- Des formats personnalisés sont possibles sur demande



GARANTIE STRUCTURE ALU : 1 AN

## ✓ Streetwind

Resiste aux vents des mers du sud



TARIFS

MODÈLES	PRIX UNITAIRE H.T.
A1	323 €
A0	475 €

### DESSCRIPTIF

- Impression numérique **quadri HD**
- 2 affiches papier **Metro Expo 200 gr quadri HD** incluses
- Résistant aux intempéries
- Pied à roulettes avec réservoir 25l (sable ou eau)
- Environ **15,5 kg** vide et **35 kg** rempli avec de l'eau

GARANTIE STRUCTURE ALU : 1 AN

## ✓ Chevalet A1/A0

Le chevalet stop-trottoir recto/verso



TARIFS

MODÈLES	PRIX UNITAIRE H.T.
A1	245 €
A0	374 €

### DESSCRIPTIF

- Impression numérique **quadri HD**
- 2 affiches papier **Metro Expo 200 gr** incluses
- Structure en acier galvanisé avec Insert de protection transparent
- Système de fixation clippante
- Environ **11 kg**

GARANTIE STRUCTURE ALU : 1 AN

# PLV SIGNALÉTIQUE



## < Magnet Frame

Le Totem recto-verso magnétique



### TARIFS

DIMENSIONS (Largeur x Hauteur x Profondeur)	PRIX UNITAIRE H.T.
610 x 1585 x 260 mm Impression R°V°	375 €
610 x 1785 x 260 mm Impression R°V°	450 €

### DESCRIPTIF

- Changement facile des visuels
- **Stable et résistant**
- Disponible en **argenté gris**
- Disponible en 2 hauteurs : **1600 x 1800 mm**

GARANTIE STRUCTURE ALU : 1 AN



## < Wedge

L'embase en acier multiusage



### TARIFS

DIMENSIONS (Largeur)	PRIX UNITAIRE H.T. (base seule)
300 mm	94 €
600 mm	106 €
800 mm	124 €
1000 mm	135 €

### DESCRIPTIF

- Conçu pour recevoir une grande variété de visuels rigides de **3mm à 40mm d'épaisseur** en fonction du matériau utilisé
- **Stable et résistant**
- Disponible en **argenté gris**
- Disponible en 4 largeurs : **300, 600, 800 et 1000 mm**
- Le visuel peut être plus large que la base

GARANTIE STRUCTURE ALU : 1 AN

# PLV SIGNALÉTIQUE

## ✓ Table pliante Idéale pour les salons



TARIFS (nous consulter)

### DESCRIPTIF

**Table pliante solide et durable.** Se plie facilement en deux et assez légère à transporter. Idéale pour les salons et expositions. À couvrir d'une nappe imprimée pour un look professionnel.

- Polypropylène et structure métallique
- Poignées de transport pour faciliter le transport
- Solide et robuste, peut être utilisée dans de nombreuses situations et applications

GARANTIE STRUCTURE ALU : 1 AN

## ✓ Barrière Café Facile à assembler



TARIFS (nous consulter)

### DESCRIPTIF

- Disponible en **noir**
- **Facile à assembler**
- Chaque composant est **disponible à l'unité** afin de pouvoir **créer la configuration souhaitée**
- **Pied lesté** pour une meilleure stabilité (environ 6kg)
- Fixation du visuel par un **système de fourreau et d'oeillets**
- **Mâts horizontaux** pouvant être attachés à des angles différents sur les poteaux
- Mâts horizontaux disponibles en 3 longueurs: **1000, 1500 et 2000 mm**

GARANTIE STRUCTURE ALU : 1 AN

## ✓ Leader Plus La barrière retractable intelligente



TARIFS (nous consulter)

### DESCRIPTIF

- **Noir** et **argent** disponibles
- Sangle noire rétractable
- Chaque unité est équipée d'extrémités de **bandes anti-sabotages**
- Chaque poste peut être connecté à trois obstacles supplémentaires pour créer des configurations personnalisées
- **Très facile à utiliser**
- Hauteur de l'unité 910 mm

GARANTIE STRUCTURE ALU : 1 AN

# PLV SIGNALÉTIQUE



## < Reboard / Beelite

Le totem écologique!

### TARIFS

DIMENSIONS (L x H x P)	PRIX UNITAIRE H.T.
600 x 1500 x 500 mm Impression R°	160 €
800 x 2000 x 500 mm Impression R°	215 €
1000 x 2000 x 500 mm Impression R°	250 €
1500 x 2500 x 500 mm Impression R°	345 €

### DESCRIPTIF

- Totem en carton alvéolaire Reboard / Beelite 16 mm
- Réalisé sur-mesure
- Impression recto ou recto/verso
- Hauteur maximum : 3000 mm
- Largeur de 300 à 1500 mm



## < Reboard / Beelite découpé

Le totem écologique original!

### TARIFS

DIMENSIONS (L x H x P)	PRIX UNITAIRE H.T.
600 x 1500 x 500 mm Impression R°	170 €
800 x 2000 x 500 mm Impression R°	235 €
1000 x 2000 x 500 mm Impression R°	270 €
1500 x 2500 x 500 mm Impression R°	385 €

### DESCRIPTIF

- Totem en carton alvéolaire Reboard / Beelite 16 mm
- Réalisé sur-mesure avec découpe spéciale à la forme
- Impression recto ou recto/verso
- Hauteur maximum : 3000 mm
- Largeur de 300 à 1500 mm



**ZACK!!**



**BÄÄHM!!**



**PÄTSCHI!**



**ZACK!!**

**BÄÄHM!!**

DIS



LuxVisual

# PORTE-DOCUMENTS

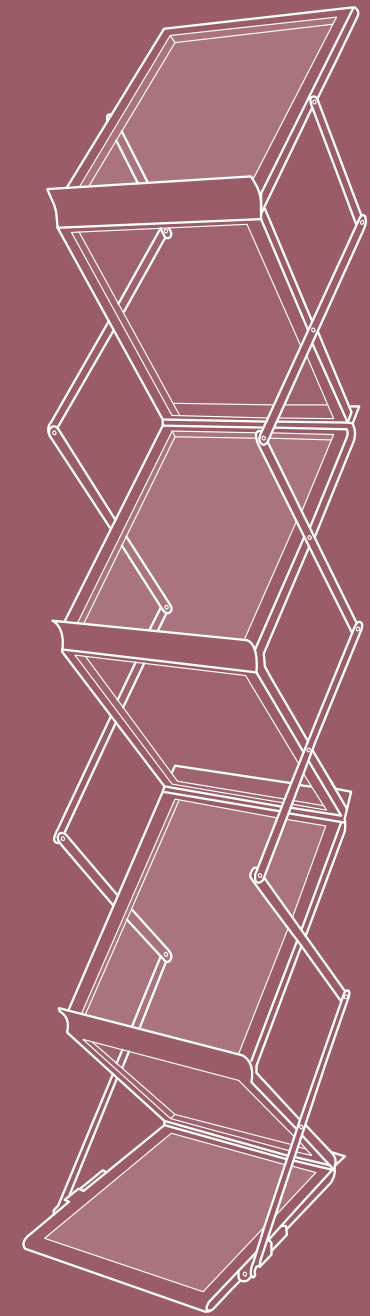

# PORTE-DOCUMENTS



## < Cascade

Retractable et élégant

### TARIFS

MODÈLES	PRIX UNITAIRE H.T.
A4	259 €

### DESCRIPTIF

- Porte-brochures avec 4 bacs en polycarbonate (sac de transport inclus)
- Dimension : **265 x 1480 x 310 mm**

GARANTIE STRUCTURE ALU : 1 AN



# PORTE-DOCUMENTS



## < Zed Up Lite

Le Zed Up Lite est un porte-documents recto-verso élégant.

### TARIFS

MODÈLES	PRIX UNITAIRE H.T.
A5	211 €
A4	223 €
A3	352 €

### DESCRIPTIF

- Porte-documents en acrylique
- Escamotable
- 3 formats : **A3, A4** et **A5**
- Formats **A3** et **A4** avec **6 bacs**
- Format **A5** avec **7 bacs**
- Malette de transport incluse
- Dimension : **256 x 1460 x 370 mm**

GARANTIE STRUCTURE ALU : 1 AN

# PORTE-DOCUMENTS



## < Quantum

Porte document au design original



### TARIFS

MODÈLES	PRIX UNITAIRE H.T.
A4	215 €

### DESCRIPTIF

- Porte-documents format A4 **5 bacs**
- Dimension : **285 x 1320 x 380 mm**
- Environ **6 kg**

GARANTIE STRUCTURE : 1 AN



## < Kit Linear Visuel

Visuel et porte-documents



### TARIFS

MODÈLES	PRIX UNITAIRE H.T.
A4	682 €

### DESCRIPTIF

- Porte-documents format A4 **3 bacs** + visuel imprimé R<sup>2</sup>/V<sup>2</sup>
- Dimension : **2060 x 523 x 450 mm**
- Environ **10 kg** avec poids de lestage inclus
- Angle et position des porte-documents ajustables

GARANTIE STRUCTURE ALU : 1 AN

# PORTE-DOCUMENTS

## ∨ Holdup Fabric4

Légèreté et style



### TARIFS

MODÈLES	PRIX UNITAIRE H.T.
A4	99 €

### DESCRIPTIF

· Porte-brochures avec 4 poches en tissu (sac de transport inclus)

GARANTIE STRUCTURE ALU : 1 AN

## ∨ Holdup Fabric8

Version doubles pochettes



### TARIFS

MODÈLES	PRIX UNITAIRE H.T.
A4	109 €

### DESCRIPTIF

· Porte-brochures avec 8 poches en tissu (sac de transport inclus)

GARANTIE STRUCTURE ALU : 1 AN



# ACCESSOIRES

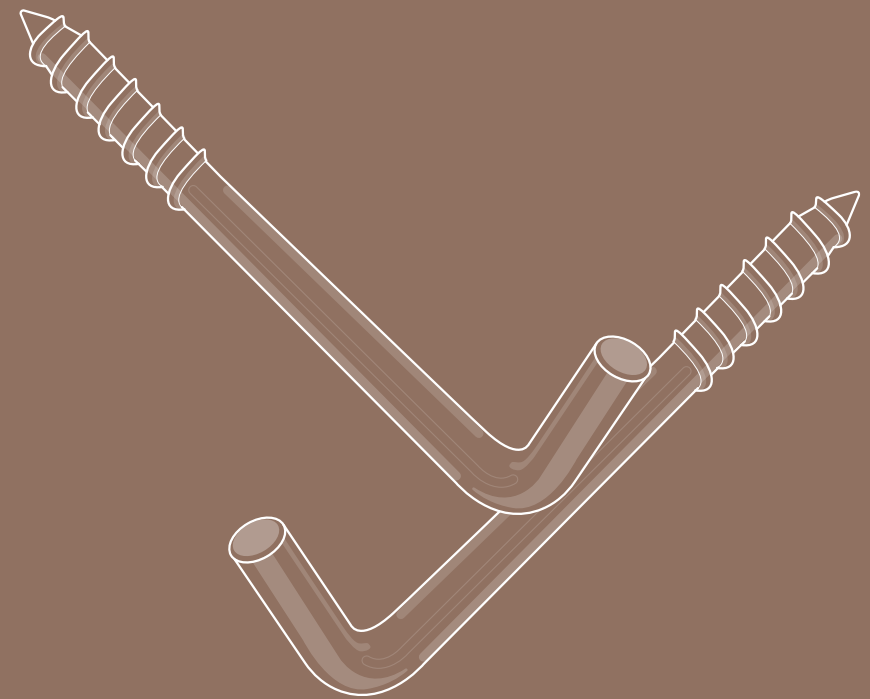

# ACCESSOIRES

CROCHET



DOUBLE-FACE



VELCRO



CROCHET MAGNÉTIQUE



SANDOW



SANDOW CROCHET



COLLIER PLASTIQUE



ENTRETOISE



POTENCE

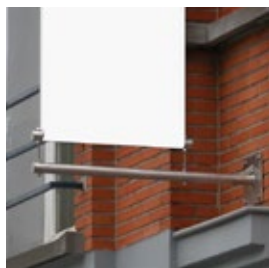

BAGAGERIE



VISSERIE



TUBE ALUMINIUM



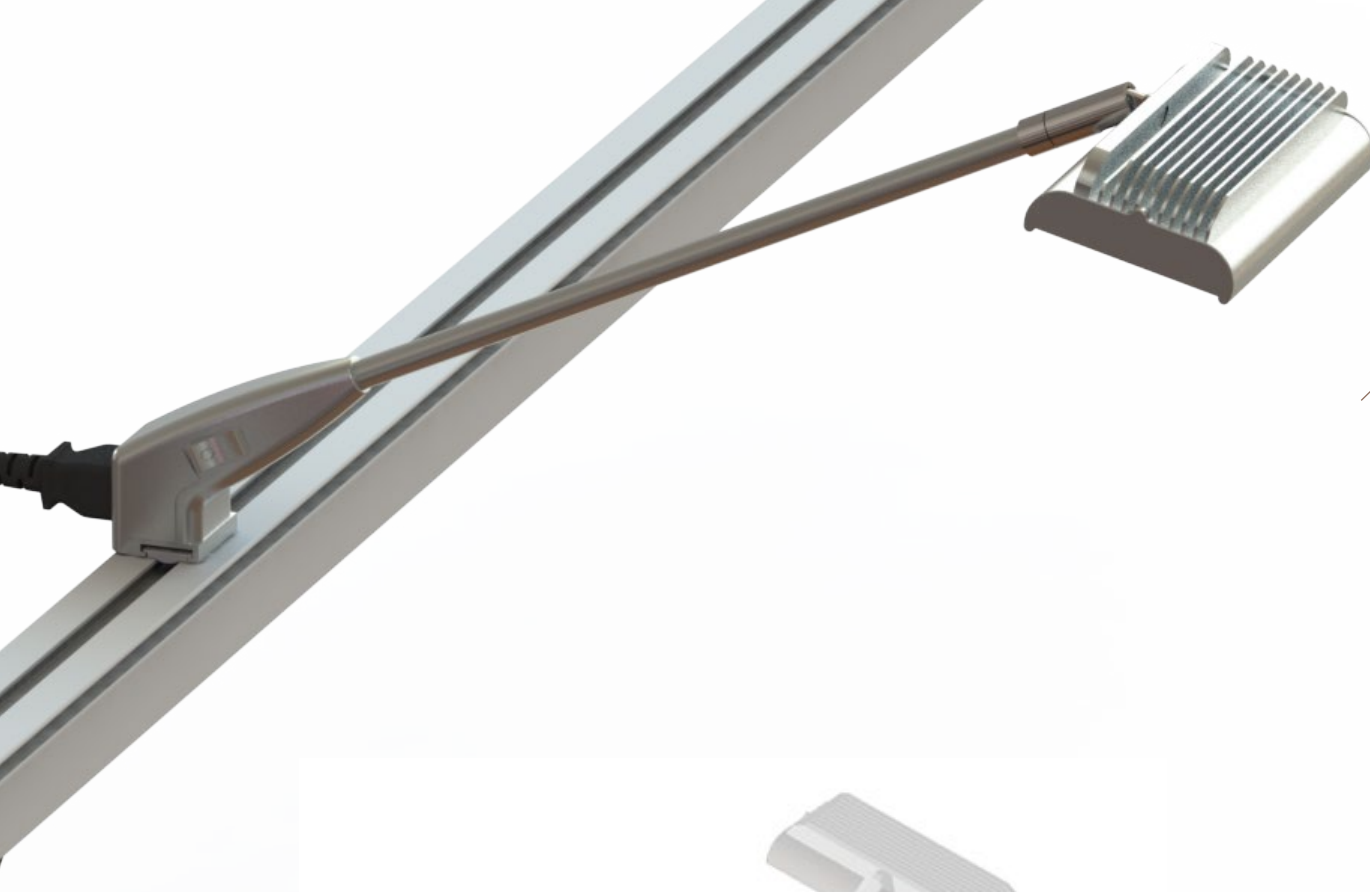

## ^ Spot LED

Ce sont ces petits extras qui complètent votre stand !



### TARIFS

DIMENSIONS (longueur)	PRIX UNITAIRE H.T.
60 mm	99 €

### DESCRIPTIF

- Technologie LED COB
- Le spot LED offre plus de luminosité qu'un spot halogène et est beaucoup plus économe en énergie !
- Sac de transport inclus

GARANTIE STRUCTURE ALU : 1 AN

SPOT PIVOTABLE 1/4 DE TOUR >







# ACCESSOIRES

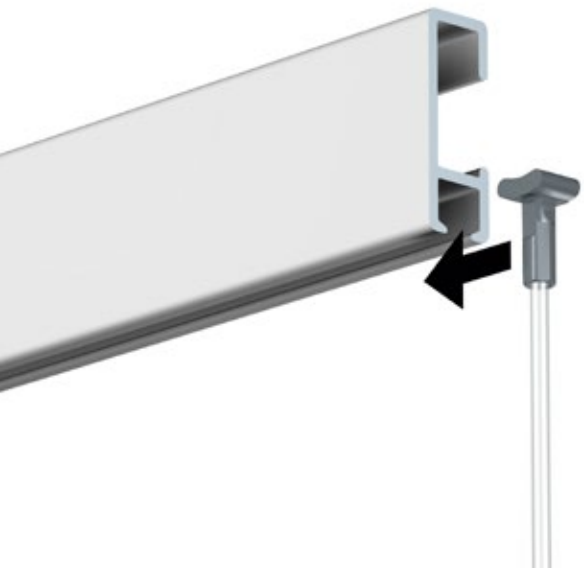

## < Arti Teq Click Rail State of the art hanging systems



TARIFS (nous consulter)

### DESCRIPTIF

Le système Click Rail est un système de suspension de tableaux flexible à monter au mur. Grâce au système Click&Connect, le montage du système de rail est rapide et simple. Le système Click Rail peut être installé au mur (contre le plafond) et peint dans la couleur du mur ou du plafond par exemple.

Le système de suspension de tableaux s'intègre ainsi au mur (ou au plafond) et est quasiment invisible. Le style du rail de suspension permet de l'intégrer facilement à chaque pièce et intérieur. La suspension flexible des affiches, tableaux et cadres photo est toujours assurée grâce aux fils de suspension avec crochets de suspension que vous pouvez cliquer à l'emplacement souhaité du système de rail.



# LUXEMBOURG ART WEEK 2018

## POSITIONS

The International Art Fair

## TAKE OFF

The Prospective Art Fair

# 9-11 NOVEMBER



Scan this QR code to discover the entire program

luxembourgweek  
luxartweek  
takeoffluxembourg  
luxembourgweek2018

### CONFERENCES

2018 CONFERENCE  
PROGRAM

11 NOVEMBER

12 NOVEMBER

13 NOVEMBER

### ART TALKS

11 NOVEMBER

12 NOVEMBER

13 NOVEMBER





SHARE MORE THAN TE

 **telindus**  
powered by tango

Your partner to master the  
digital and communication world



 **telindus**  
powered by tango

A white service counter with two silver coffee dispensers and several bottles of beverages. The Telindus logo is printed on the front.

 **telindus**  
powered by tango

A backdrop featuring a red-tinted city skyline with the Telindus logo and name.

Your partner to master the  
digital and communication world

A backdrop with a blue-tinted digital theme, showing a hand holding a tablet with various icons (home, mail, factory, gear, person, building).





DÉCOUVREZ NOTRE SAVOIR-FAIRE  
POUR VOS PROJETS DE DÉCORATION





[WWW.LUXVISUAL.LU](http://WWW.LUXVISUAL.LU)

### **TARIFS**

Tarifs de vente conseillés HT destinés aux professionnels, sous réserve d'erreurs et modifiables sans préavis, selon nos conditions générales de vente. Frais de livraison en supplément. Remises quantitatives sur simple demande.

### **DÉLAIS DE LIVRAISON**

Roll-Up/Totem/Banner délai standard : J+3 jours ouvrés - Stand/Accessoires délai standard : J+5 jours ouvrés

Windabanners/DuoDisplay délai standard : J+8 jours ouvrés

Possibilité de production express selon les produits. Sous réserve de disponibilité.

Pour être comptabilisés le Jour J, les fichiers doivent nous parvenir prêts à imprimer avant 17h00.

Conditions agences et professionnels des arts graphiques, nous consulter.

DÉCORATION  
IMPRESSION GRAND FORMAT  
STAND D'EXPOSITION  
SIGNALÉTIQUE  
SUR-MESURE



**LuxVisual**

3, rue Emile Bian - L-1235 Luxembourg | +352 26 25 38-1 | [info@luxvisual.lu](mailto:info@luxvisual.lu)

[www.luxvisual.lu](http://www.luxvisual.lu)