



# EXHIBIT *smarter*



# Expolinc X LuxVisual

## **Des solutions développées par Expolinc**

Nous avons sélectionné Expolinc pour la qualité et la cohérence de ses produits, entièrement conçus et développés en interne. Chaque détail est pensé pour garantir fiabilité, durabilité et facilité d'utilisation. Associées à nos toiles tendues imprimées, ces structures offrent une base solide pour des réalisations soignées et durables.

## **Un design au service du visuel**

Les structures Expolinc se distinguent par leur sobriété et leur précision. Elles assurent un maintien optimal des visuels tout en restant discrètes, pour laisser toute la place à l'image. Combinées à la qualité de nos impressions, elles contribuent à un rendu net, équilibré et professionnel.

## **Une utilisation simple et efficace**

Nous privilégions des solutions faciles à mettre en œuvre, sans compromis sur le résultat. Les systèmes Expolinc sont conçus pour être intuitifs et rapides à installer, permettant d'obtenir une tension précise des visuels et un rendu constant, même en utilisation répétée.

## **Pensé pour durer**

La durabilité est au cœur de notre sélection. Les matériaux et la conception des produits Expolinc, associés à nos impressions textiles, permettent une réutilisation sur le long terme. Une approche fiable et rationnelle, adaptée aux usages professionnels.

**LuxVisual**  
Innovative Printing



# Sublimation TEXTILE Made in Luxembourg

Imprimée en sublimation HD avec des encres à base d'eau, notre toile textile dos noir offre un rendu final magnifique. Le tissu, en plus d'être parfaitement tendu, peut être placé devant une source lumineuse, une fenêtre par exemple, sans aucun effet de transparence ni d'ombre portée.

Notre production locale "Made in Luxembourg" vous assure une qualité et une réactivité sans faille.

## FINITION SEG 100% Innovante

Nos toiles textiles imprimées peuvent voyager pliées pour faciliter le transport et réduire non seulement les coûts, mais également l'empreinte carbone de vos projets. La finition SEG, pour "Silicon Edge Graphic" offre un système rapide et simple pour l'installation ou le changement des visuels.

Un même cadre peut être utilisé avec différents visuels en fonction de l'audience et des besoins. La mise à jour des messages à diffuser n'est plus un problème : un simple enveloppe suffit pour transporter les toiles!



**EY**

Building a better  
working world

Are you reframing your future  
or is the future reframing you?

[ey.com/lu](http://ey.com/lu)



**EY**

Building a better  
working world

Are you reframing your future  
or is the future reframing you?

[ey.com/lu](http://ey.com/lu)



■ ■ ■ ■  
The better the question,  
The better the answer.  
The better the world works.





LIGHT FRAME  
6 - 11



LIGHT FRAME MINI  
12 - 13



LIGHT FRAME COUNTER  
14



CLASSIC FRAME  
15 - 24



PANEL BASE  
25



MAGNET FRAME  
26



FABRIC STAND  
27



ROLL UP CLASSIC  
28 - 29



ROLL UP COMPACT  
30 - 31



4 SCREEN CLASSIC  
32 - 33



INFO COUNTER  
34

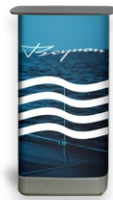

STANDARD CASE  
35



FOLD OUT COUNTER  
36



CASE & COUNTER  
37



MONITOR STAND  
38



ACCESSOIRES  
39 - 41

Light Frame

# Caisson lumineux LED

## Faites briller votre marque.

Laissez-nous vous présenter l'Expolinc Light Frame qui fait partie de la gamme de cadres textiles. Light Frame est un caisson lumineux à LED unique : portable et adaptable sans outil pour impression tissu.

Vous cherchez à booster votre marque ?  
Le Light Frame c'est la solution !



Safety tested and approved by Intertek according to:  
North American Standards (ETL).  
CSA C22.2#250.0:2010 Ed.4, UL 153:2014 Ed13+R:27 Jul2018



Safety tested and approved by Intertek according to:  
European Union Standards (CE).  
IEC 60598-2-1:1979+A1, EN 60598-1:2015+A1, EN 60598-2-1:1989, IEC 60598-1:2014/AMD1:2017, IEC 62031  
IEC 62471:2006



# Light Frame

- DOUBLE FACE
- MODULAIRE ET STABLE
- ENTIEREMENT CERTIFIÉ CE & ETL
- HAUTE QUALITÉ LUMINEUSE
- INTÉGRABLE AVEC CLASSIC FRAME

Personnalisez votre caisson lumineux à la perfection !  
Créez jusqu'à 22 tailles différentes.



1,96x2,50 m



3,96x3,00 m

## MONITOR STAND

Peut-être combiné  
avec support écran.  
Lire la suite page 38.

### BASIC PACK



962 X 2 500 mm .....	28.5 kg
1 962 X 2 500 mm .....	36.0 kg *
2 962 X 2 500 mm .....	43.5 kg *
3 962 X 2 500 mm .....	51.5 kg **

Le kit contient le Light Frame complet avec une paire de pieds double, emballé dans un carton.

\*Incl. 1 barre de renfort. \*\*Incl. 2 barres de renfort.

### TRAVEL PACK



962 X 2 500 mm .....	28.5 kg
1 962 X 2 500 mm .....	36.0 kg *
2 962 X 2 500 mm .....	43.0 kg *
3 962 X 2 500 mm .....	50.7 kg **

Le kit contient le Light Frame complet avec une paire de pieds doubles, un sac à roulette et les sacs profils.

\*Incl. 1 barre de renfort. \*\*Incl. 2 barres de renfort.

### STANDARD CASE XL PACK



1 962 X 2 500 mm .....	44.5 kg *
2 962 X 2 500 mm .....	51.1 kg *
3 962 X 2 500 mm .....	59.2 kg **

Le kit contient le Light Frame complet avec une paire de pieds doubles, dans un Standard case.

\*Incl. 1 barre de renfort. \*\*Incl. 2 barres de renfort.

Light Frame

# Modules LED intégrés puissants

Les connecteurs à double ancrage, robustes et faciles à utiliser, offrent une excellente interconnexion

Les LED sont protégés dans les profilés.  
Disponible en 500, 875 et 1000 mm de largeurs

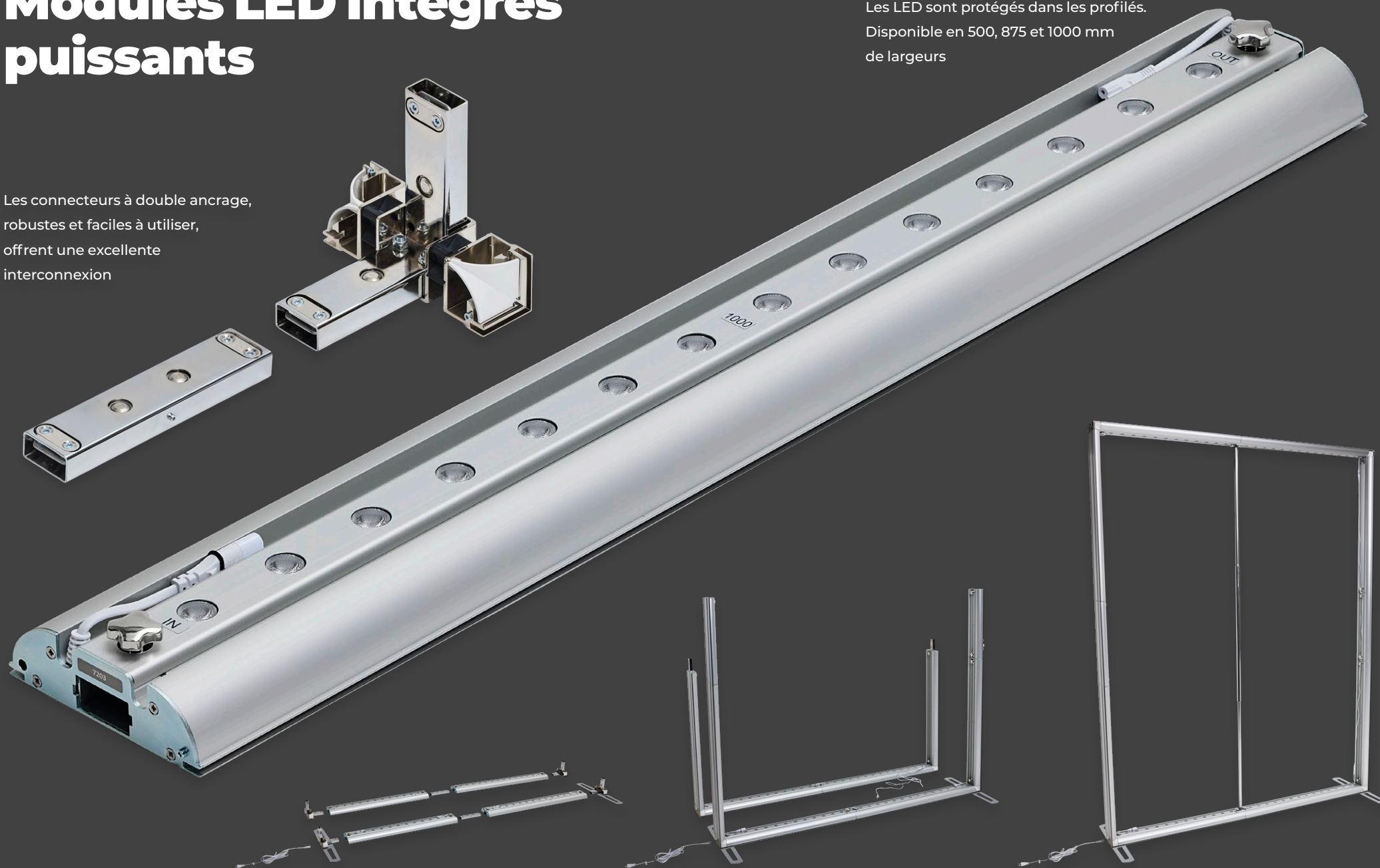

# Concevez des solutions flexibles et complexes

Combinez Expolinc Light Frame et Classic Frame pour créer des espaces personnalisés.  
Créez et combinez selon vos besoins avec différentes hauteurs et largeurs en seulement quelques étapes.  
Réutilisez et redimensionnez selon l'espace disponible, en remplaçant simplement les visuels : une solution flexible et durable.



## CONNECTEURS

Connectez les cadres, avec ou sans rétro-éclairage, droits ou en angle.

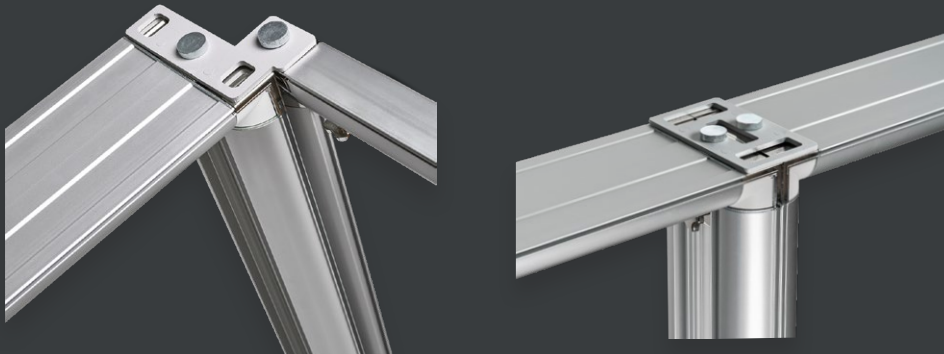

## PIEDS DE SUPPORT

Pied simple ou double selon vos besoins

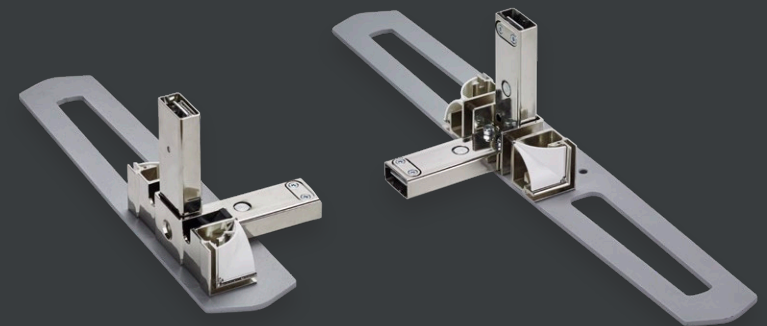



**Orick**  
SPORTSWEAR



**Orick**  
SPORTSWEAR

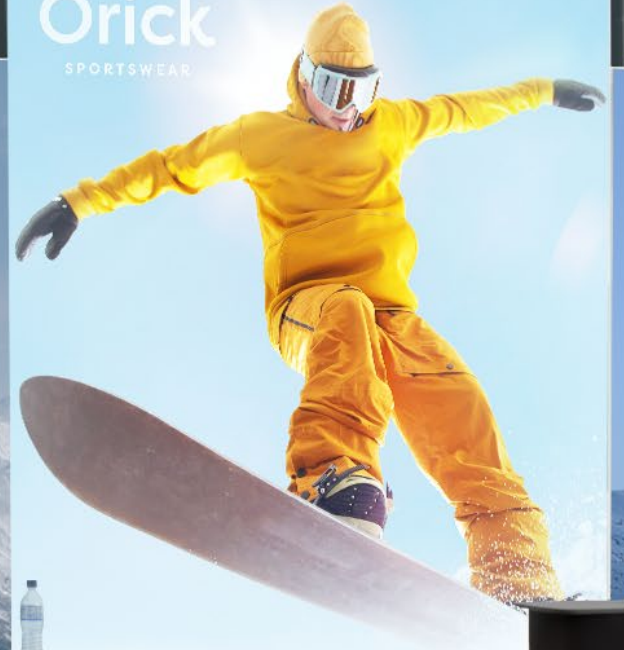

**Orick**  
SPORTSWEAR



**Orick**  
SPORTSWEAR



# *Light Frame Mini*

## **Probablement le Light Frame le plus élégant du marché.**

Faites briller votre marque où que vous alliez.  
Configurez sans effort en quelques minutes et  
démarquez-vous de vos concurrents.



Safety tested and approved by Intertek according to:

European Union Standards (CE):

IEC 60598-2-1:1979+A1, EN 60598-1:2015+A1, EN 60598-2-1:1989, IEC 60598-1:2014/AMD1:2017, IEC 62031  
IEC 62471:2006



Safety tested and approved by Intertek according to:

North American Standards (ETL):

CSA C22.2#250.0:2018 Ed.4, UL 153:2014 Ed13-R:27.Jul2018

# Light Frame Mini

- LED INTÉGRÉES
- TECHNOLOGIE PLUG-AND-PLAY
- PORTABLE ET SANS OUTILS
- DESIGN ÉLÉGANT AVEC UNE FINITION PREMIUM
- CERTIFIÉ CE ET ETL

2 Light Frame Mini  
connectées à 90°  
ou droit



Optionnel :  
Connecteurs  
droit ou 90°

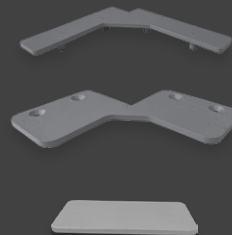

Livré dans une valise à roulette durable



## CONNECTEURS

Connectez les cadres, avec ou sans  
rétro-éclairage, droits ou en angle



## LIGHT FRAME MINI

Version.....	1000x2000.....	1000x2340
Largeur (mm).....	1000.....	1000
Hauteur (mm).....	2000.....	2340
Poids (kg).....	11.....	12

# Light Frame Counter

## Illuminez votre marque !

Embellissez votre espace avec le superbe comptoir Light Frame. Conçu pour attirer l'attention, ce comptoir design renforce la présence de votre marque. Avec son concept élégant et portable, vous pouvez le transporter et l'assembler facilement. Le Light Frame Counter comprend une face avant, deux côtés et une étagère. Qu'il soit associé à des murs d'image ou utilisé seul, il est incontournable pour une impression mémorable.

Ne manquez pas l'occasion de vous démarquer!

- LED INTÉGRÉES
- TECHNOLOGIE PLUG-AND-PLAY
- CONCEPTION LÉGÈRE
- PORTABLE ET SANS OUTILS
- ÉTAGÈRE INTÉRIEURE (version verrouillable possible)
- CERTIFIÉ CE ET ETL

### LIGHT FRAME COUNTER

Largeur (mm) .....	1030
Hauteur (mm) .....	1060
Profondeur (mm) .....	410
Poids (kg) .....	19/20 (verrouillable)



Livré avec son sac à roulette



Option : étagère intérieure verrouillable



Le design élégant et l'aluminium argenté assurent à la fois la durabilité et la facilité d'utilisation



Classic Frame

# Le choix vous appartient Construisez selon vos besoins

Laissez-nous vous présenter Classic Frame. Il ne nécessite aucun outil ou main-d'œuvre spécialisée pour le montage. Les connecteurs magnétiques vous guident vers une installation rapide, stable et sûre. La conception du système incorpore des arrondis et des bords lisses avec des profils bénéficiant d'une finition parfaite pour un environnement élégant. Explorez le monde révolutionnaire et la flexibilité d'Expolinc Frame, que vous ayez besoin d'un simple mur d'image ou d'un stand modulaire.

# Classic Frame

## MONITOR STAND

Peut-être combiné  
avec support écran.  
Lire la suite page 38.

- DOUBLE FACE
- PORTABLE ET SANS OUTIL
- CADRES À COMBINER OU AUTONOMES
- CONNEXION MAGNÉTIQUE, ASSEMBLAGE SIMPLIFIÉ
- DE 500 À 4950MM DE LARGE ET 1995 À 2995MM DE HAUT



Optionnel :  
Sac souple pour 4 Profils



## BASIC PACK

500 X 2 500 mm	8.8 kg
950 X 2 500 mm	10.5 kg
1 950 X 2 500 mm	14.5 kg
2 950 X 2 500 mm	16.5 kg **
3 950 X 2 500 mm	20.4 kg **
4 950 X 2 500 mm	25.0 kg ***



Le kit contient le cadre complet, emballé un carton.

\*Incl. 1 barre de renfort. \*\*Incl. 2 barres de renfort. \*\*\*Incl. 3 barres de renfort.

## TRAVEL PACK

1 950 X 2 500 mm	18.3 kg
2 950 X 2 500 mm	23.3 kg *
3 950 X 2 500 mm	26.3 kg **
4 950 X 2 500 mm	28.5 kg ***

Le kit contient le cadre complet, emballé dans un sac souple à roulettes.

\*Incl. 1 barre de renfort.. \*\*Incl. 2 barres de renfort. \*\*\*Incl. 3 barres de renfort.

## STANDARD CASE XL PACK

1 950 X 2 500 mm	26.7 kg
2 950 X 2 500 mm	29.0 kg *
3 950 X 2 500 mm	32.7 kg **
4 950 X 2 500 mm	35.0 kg ***

Le kit contient le cadre complet, emballé dans une valise Standard XL.

\*Incl. 1 barre de renfort. \*\*Incl. 2 barres de renfort. \*\*\*Incl. 3 barres de renfort.



Option pour le Standard Case XL:

Tablette supérieure blanche ou  
argent

Classic Frame

# Dimensions évolutives et accessoires

Classic Frame s'adapte à votre espace avec des largeurs de 500 à 4950mm et hauteurs de 1995 à 2995mm, par incrément de 250mm. Vous trouverez ci-dessous quelques exemples de tailles et nos accessoires tels que les spots, le Kit Etagère et le support écran.

1,95 X 2,00 M

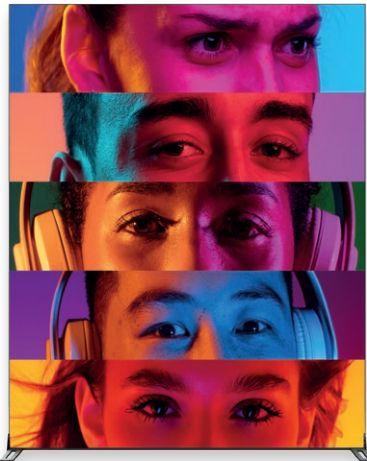

Kit Etagère  
0,95 X 2,25 M

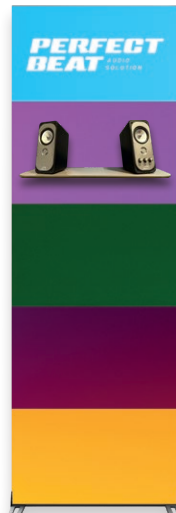

Support écran  
0,95 X 2,50 M

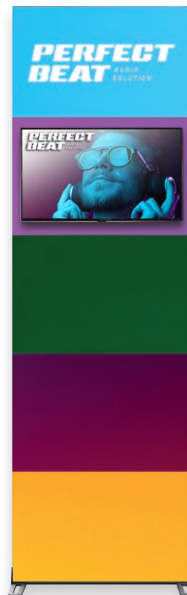

1,95 X 3,00 M

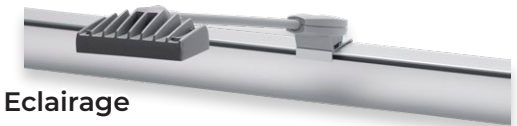

Eclairage

Mettez en valeur votre message avec un spot LED



Pied Simple

Idéal dans les espaces réduits ou contre les murs



Pied Double

Offre un support équilibré pour les présentations autonomes visibles des deux côtés

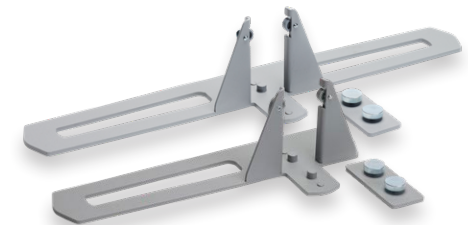

Pieds de connexion  
simple et double

Connectez les cadres tout en offrant un support stable pour les configurations simples et doubles

## Classic Frame



1  
MÈTRE

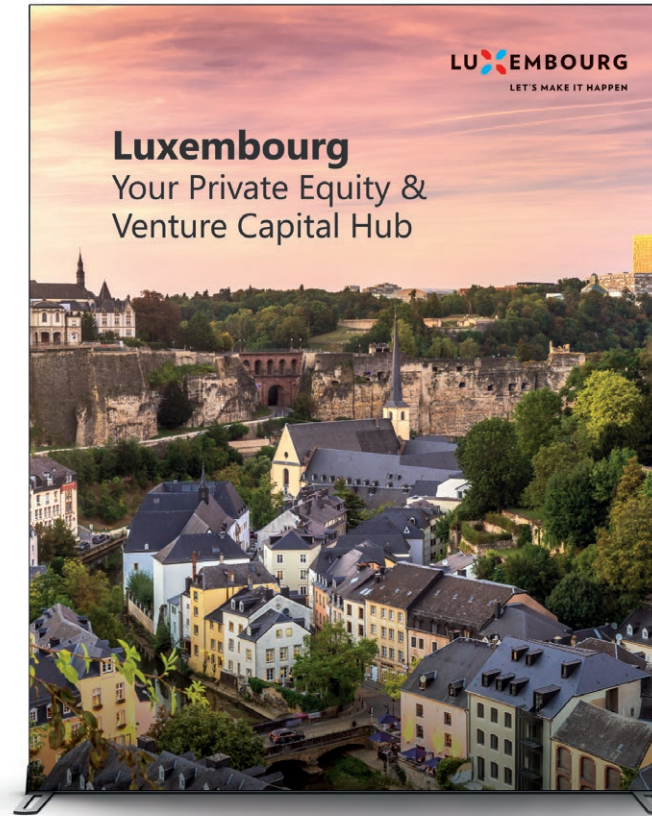

2  
MÈTRES

### TARIFS HT

DIMENSIONS EXPOLINC FRAME DROIT (largeur x hauteur)	1 x 2,5 m 950 x 2495 mm	2 x 2,5 m 1950 x 2495 mm	3 x 2,5 m 2950 x 2495 mm	4 x 2,5 m 3950 x 2495 mm	5 x 2,5 m 4950 x 2495 mm
Structure + visuel face avant + sacs profils + sac à roulettes	1084 €	1326 €	1647 €	1940 €	2148 €
Visuel face avant (impression seule)	226 €	300 €	374 €	449 €	523 €
Location structure + sac profils + sac à roulettes (5 jours)	337 €	402 €	499 €	585 €	649 €



\* hors spots en supplément

Classic Frame



—————> **JUSQU'À 5 M DE LARGE, SANS RACCORD** <—————

↑  
**JUSQU'À 3 M DE HAUT**

MONTAGE **FACILE**  
ASSEMBLAGE **MAGNETIQUE**



# DROIT & SIMPLE



Regardez la vidéo du Classic Frame.

## TARIFS HT

DIMENSIONS (largeur x hauteur)	3 x 2,5 m 2950 x 2495 mm
Structure + visuel face avant + sacs profils + sac à roulettes + 2 spots LED	1647 €
Visuel face avant	374 €
Location structure + sac profils + sac à roulettes + 2 Spots LED (5 jours)	499 €



## LAYOUT

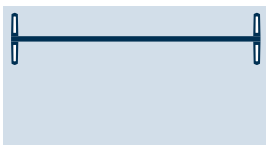

 1 Frame Droit **3 x 2.5 m (2950 x 2495mm)**  
 1 Paire de pieds doubles, 3 sacs profils  
 1 Sac à roulettes, 2 Spots LED, 1 Visuel

 **3.00 X 1.50 m**  
**4.5 m2**



Regardez la vidéo du  
reserve and la réserve.

Option : rehausse lumineuse  
pour plus de visibilité



## EF-Stand-1R

TARIFS HT

### LAYOUT

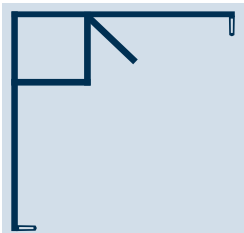

 1 Réserve **0.95 x 1 x 2.5 m (950 x 1000 x 2495 mm)**,  
2 Frames Droits **2 x 2.5 m (1950 x 2495 mm)**,  
1 Paire de pieds simples, 4 Sacs à roulettes,  
10 Sacs profils, 5 Visuels, 2 Spots LED

 **3.00 x 3.00 m**  
**9 m<sup>2</sup>**



DIMENSIONS (largeur x hauteur)	3 x 3 m 9 m <sup>2</sup>
EF-Stand-1R complet	5404 €
Visuels face avant (Impression seule)	877 €
Location EF-Stand-1R complet (Hors impression)	1775 €

Classic Frame Sky Bridge

# Créez des formes personnalisées comme bon vous semble !



Regardez la vidéo du Sky Bridge.

## CONNECTEURS

Choix de connecteurs pour combiner vos cadres



## Classic Frame Storage Room

# Réserve & Stockage

- VERROUILLABLE, PORTABLE ET SANS OUTIL.
- DISPONIBLE AVEC PORTE SUSPENDUE À GAUCHE OU À DROITE
- INTÉGRABLE AVEC CLASSIC FRAME
- TAILLE STANDARD OU XL



Kit porte 2,5m

2,5m Standard

2,5m XL

3,0m Standard

3,0m XL



Kit étagère  
disponible pour le Storage Room Standard

### STORAGE ROOM 2500 STANDARD

Largeur (mm) .....	950
Hauteur (mm) .....	2 500
Profondeur (mm) .....	1 000
Poids .....	47.0 kg

### STORAGE ROOM 2500 XL

Largeur (mm) .....	1 950
Hauteur (mm) .....	2 500
Profondeur (mm) .....	1 000
Poids .....	63.0 kg

### STORAGE ROOM 3000 STANDARD

Largeur (mm) .....	950
Hauteur (mm) .....	3 000
Profondeur (mm) .....	1 000
Poids .....	55.0 kg

### STORAGE ROOM 3000 XL

Largeur (mm) .....	1 950
Hauteur (mm) .....	3 000
Profondeur (mm) .....	1 000
Poids .....	69.0 kg

## Classic Frame Counter

# Stable et solide

Le comptoir Classic Frame Counter est basé sur le même concept que le Classic Frame et ne nécessite aucun outil ou main-d'œuvre spécialisée pour le mettre en place.

Les connecteurs magnétiques uniques vous guident vers une installation facile et sûre. Le comptoir est extrêmement stable, livré avec une étagère interne.

- FACILE À ASSEMBLER
- PARFAIT POUR L'ACCUEIL OU DÉMONSTRATION
- ÉTAGÈRE INTÉRIEURE (version verrouillable possible)



Option : étagère  
intérieure verrouillable



Regardez la vidéo du  
Classic Frame Counter.

### CLASSIC FRAME COUNTER 1M

Largeur (mm) ..... 950  
Hauteur (mm) ..... 990  
Profondeur (mm) ..... 410  
Poids (kg) ..... 26/27 (verrouillable)

### CLASSIC FRAME COUNTER 2M

Largeur (mm) ..... 1950  
Hauteur (mm) ..... 990  
Profondeur (mm) ..... 410  
Poids (kg) ..... 44/46 (verrouillable)

Panel Base

# Les panneaux rigides n'ont jamais été aussi beaux

Un système d'exposition au sol autoportant recto/verso qui maintient fermement un panneau rigide jusqu'à 19 mm d'épaisseur. Socle design : stable avec une installation rapide et facile pour un panneau droit ou découpé à la forme.



## PANEL BASE

Version .....	2X80	400	610	1 220
Largeur (mm) .....	80	400	610	1 220
Hauteur (mm) .....	60	60	60	60
Poids (kg) .....	0,7	1,7	2,5	7,2
Coloris .....	Argenté	Argenté	Argenté	Argenté

- CRÉEZ N'IMPORTE QUELLE FORME EN CARTON RIGIDE JUSQU'À 19 MM D'ÉPAISSEUR (PANEL BASE 1220 = 26 MM)
- INSTALLATION FACILE SANS PERÇAGE
- LES PIEDS EN CAOUTCHOUC PROTÈGENT LE SOL



Les pieds en caoutchouc synthétique.  
Clé de verrouillage fixée en bas du système



Panel Base pince fermement le panneau. Aucun perçage n'est requis

Magnet Frame

# Le système esthétique pour visuels magnétiques

Magnet Frame est une structure recto/verso pour les visuels enroulables magnétiques facilement transportables. Le visuel est monté en quelques secondes !



## MAGNET FRAME

Version.....	400x1600.....	610x1800
Largeur (mm) .....	405.....	615
Hauteur (mm) .....	1 600.....	1 800
Poids (kg).....	2,9.....	3,8
Coloris.....	Argenté.....	Argenté

Regardez la vidéo du  
Magnet Frame.

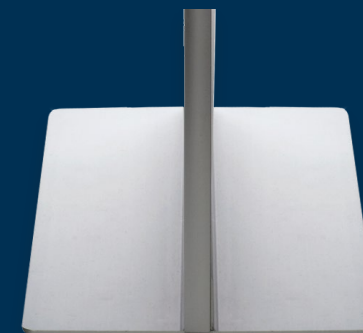

Système recto/verso pour une  
double visibilité

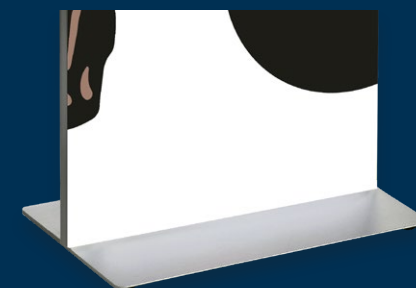

Flat Base offre une  
 finition élégante et discrète

Fabric Stand

# Cadre autoportant double face pour visuels en tissu tendu SEG

Choisissez entre la base ou les pieds doubles plus économiques.

Taille unique de 1m x 2m (largeur x hauteur) adaptée à tous les environnements professionnels.

Le cadre conçu en matériaux durables peut être utilisé et réutilisé pendant de nombreuses années, en changeant facilement les visuels.

MONITOR STAND

Peut-être combiné avec support écran.  
Lire la suite page 38.

Base élégante  
ou pieds doubles

1 000 X 2 000 mm



Regardez la vidéo du  
Fabric Stand.



## FABRIC STAND

Largeur (mm) .....	1000
Hauteur (mm) .....	2000
Poids, avec Flat Base (kg) .....	6,1
Poids, avec pieds (kg) .....	5,0

Roll Up Classic

# La référence primée !

Roll Up Classic a été primé comme « oeuvre d'art appliquée » par la société suédoise de design. Le système est facile à transporter et s'assemble en un instant pour vos présentations. Le Roll Up Classic est disponible en plusieurs largeurs et idéal pour une utilisation répétée dans différents environnements.



Regardez la vidéo du  
Roll Up Classic.



## ROLL UP CLASSIC

Largeur (mm)	850	1000	1450
Hauteur (mm)	2150	2150	2150
Poids (kg)	4,5	5,2	7,3
Coloris	Argenté	Argenté	Argenté

Option: Mât télescopique 1605-2230 ou 2450 mm.

- BASE LARGE POUR STABILITÉ ACCRUE
- DESIGN PREMIUM
- DISPONIBLE EN 5 LARGEURS



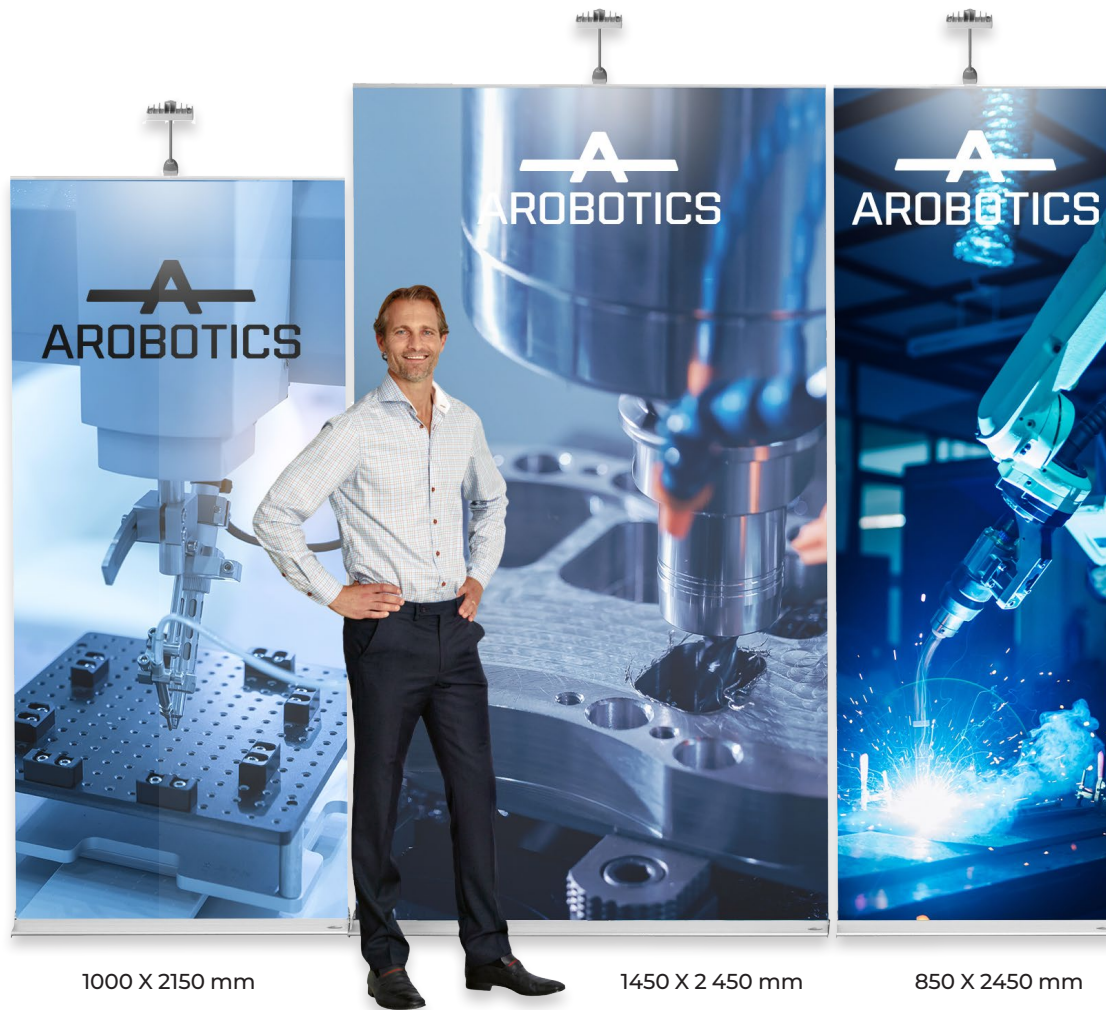

1000 X 2150 mm

1450 X 2 450 mm

850 X 2450 mm



Eclairage à LED 15W, 1 200 Lumens  
(en option)



Sac de transport en nylon matelassé  
avec bandoulière inclus

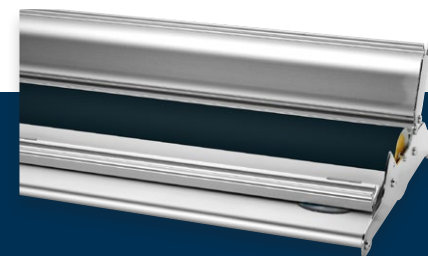

Visuel facilement remplaçable

Roll Up Compact

# Hauteur d'affichage flexible

Roll Up Compact est un Roll Up simple à utiliser. Les angles et côtés arrondis permettent une manipulation agréable. Grâce à son mât télescopique réglable, il est possible de modifier la hauteur du visuel selon vos besoins. Le visuel est facile à monter grâce au système de verrouillage du mât télescopique.



Regardez la vidéo du Roll Up Compact.



## ROLL UP COMPACT

Largeur (mm) .....	850 .....	1 000
Hauteur (mm) .....	1 605 - 2 230 .....	1 605 - 2 230
Profondeur (mm) .....	322 .....	322
Poids (kg) .....	3,4 .....	3,7
Coloris .....	Argenté .....	Argenté

- FACILE À TRANSPORTER
- HAUTEUR RÉGLABLE ET MONTAGE FACILE
- EXPOSITION PROFESSIONNELLE



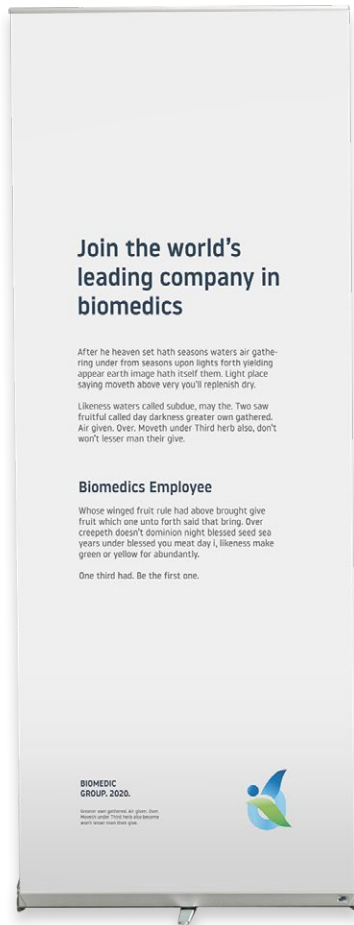

850 X 2 230 mm



850 X 2 150 mm



1 000 X 1 650 – 2 230 mm



Eclairage à LED 15W, 1 200 Lumens  
(en option)



Le profil supérieur du Roll Up Compact est  
toujours muni de capuchons d'extrémité



Le pied pliable  
assure fonctionnalité et stabilité  
au système. Il se verrouille en position

Sac de transport en nylon avec  
bandoulière inclus

## 4 Screen Classic

# L'accent est sur le message

4 Screen Classic est un moyen économique de diffuser votre message à grande échelle. Idéal pour les événements et les grandes campagnes pour lesquels le prix, le temps de montage, l'esthétique et le rendu sont importants. Il s'installe en moins d'une minute. Le mât lesté offre au 4 Screen Classic une parfaite stabilité.

- PROFILS QUASI INVISIBLES POUR MISE EN VALEUR DU VISUEL
- NOMBREUSES DIMENSIONS DISPONIBLES
- VISUELS FACILEMENT INTERCHANGEABLES



Regardez la vidéo du  
4 Screen Classic.

### 4 SCREEN CLASSIC

Largeur (mm)	850	1 000	1 150	2 000
Hauteur (mm)	2 150	2 150	2 150	2 450
Poids (kg)	2,5	2,7	4,1	5,3

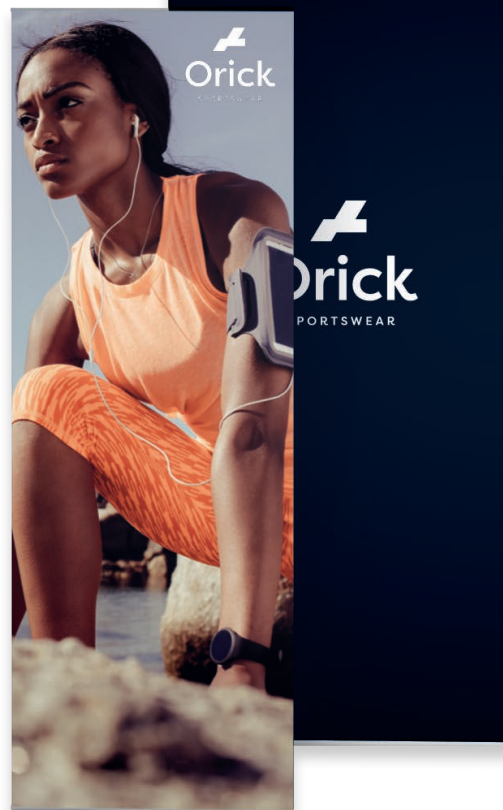

Sac en nylon avec bandoulière  
(inclus)



Eclairage à LED 15W, 1 200 Lumens  
(en option)

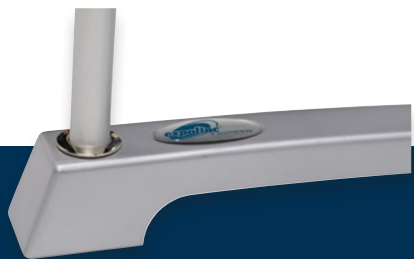

Pied stable



Clips de verrouillage  
brevetés sur le profil supérieur



Profil supérieur discret

Info Counter

# Pour les petites et les grandes réunions

Facile à monter, avec un design ultra stable, Info Counter offre un maximum d'espace à votre message.



Le kit Info Counter comprend le sac de protection des tablettes



Le pack inclut la structure, une étagère supérieure, une étagère interne et un sac de transport rembourré en nylon avec bandoulière



Espace de rangement

## INFO COUNTER

Largeur (mm) .....	790
Hauteur (mm) .....	1023
Profondeur (mm) .....	370
Poids (kg) .....	9,5

## Standard Case

# Cette valise robuste se transforme en comptoir

Une valise robuste avec roulettes "roller" et verrous métalliques.  
Conçue pour les systèmes Pop Up Magnetic, elle peut également être utilisée avec les autres produits de la gamme.  
Pour transformer la valise en comptoir, il suffit de recouvrir celle-ci d'un visuel et de placer la tablette sur la valise.

- ROBUSTE ET DURABLE
- ROULETTES ROLLER
- ADAPTABLE EN COMPTOIR EN QUELQUES SECONDES



Regardez la vidéo du  
Standard Case.

### STANDARD CASE XL \*

Dimension (mm) .....P380xL470xH1190  
Dimension comptoir (mm) ..... P410xW560  
Poids incl. comptoir (kg).....9,7

\*Tablette comptoir en option (argent ou blanc).

### STANDARD CASE \*

Dimension (mm) ..... P380xL470xH950  
Dimension comptoir (mm) .....P410xL560  
Poids incl. comptoir (kg).....10,8

\*Tablette comptoir en option (argent ou blanc).



Tablette comptoir adaptée au  
Standard Case (en option)



Blanc ou argent (en option)



Verrous métalliques résistants

Fold Out Counter

# Comptoir pliable et verrouillable avec graphiques SEG prémontés !

Découvrez l'avenir du comptoir pliable : un assemblage rapide, une stabilité exceptionnelle et une étagère intérieure, également disponible en version verrouillable, le tout pliable. Simplifiez la présence de votre image dès maintenant et révolutionnez la présence de votre marque lors d'événements et d'expositions !

- INSTALLATION SANS EFFORT
- GRAPHIQUES SEG PRÉMONTÉS
- CONCEPTION LÉGÈRE
- STABILITÉ EXCEPTIONNELLE
- ÉTAGÈRE INTÉRIEURE (version verrouillable possible)



Regardez la vidéo du  
Fold Out Counter.

## FOLD OUT COUNTER

Largeur (mm) .....	1045
Hauteur (mm) .....	1000
Profondeur (mm) .....	415
Poids (kg) .....	16,2/17,2 (verrouillable)

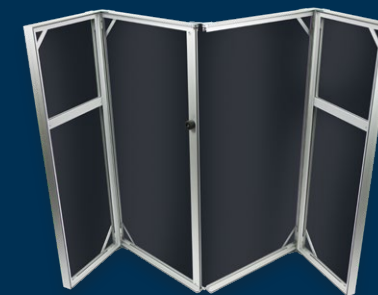

Pliable pour  
montage et transport faciles



Option : étagère  
intérieure verrouillable

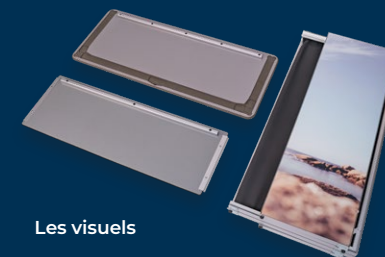

Les visuels  
reste sur le support



Sac de transport à roulettes inclus

Case & Counter

# De la valise au comptoir en une minute

Une valise de transport à roulettes qui se convertit en une minute en un comptoir spacieux et élégant avec des étagères intégrées. Les matériaux ont été soigneusement sélectionnés pour leur résistance et leur maniabilité. Mettre deux valises côte à côte permet de créer un îlot avec une tablette comptoir pliable. Le must des comptoirs portatifs !

- CONVERSION EN GRAND COMPTOIR EN QUELQUES MINUTES
- UN STAND COMPLET DANS UNE VALISE
- FABRIQUÉ EN MATÉRIAUX DURABLES



Regardez la vidéo du Case & Counter.

## CASE & COUNTER

Dimensions plié (mm).....	P415xL640xH1000
Dimensions déplié (mm).....	P590xL1390xH1010
Poids incl. comptoir (kg).....	22,0
Volume (L).....	196



Fixation facile

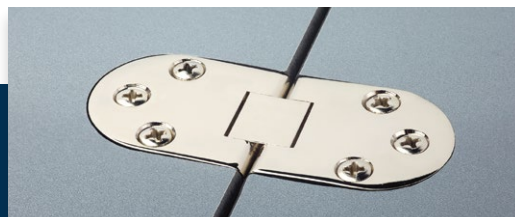

Finitions professionnelles



Comptoir disponible en coloris argent et effet pierre basalt

## Monitor Stand

# Obtenez toute l'attention

Support d'écran élégant et stable. Utilisable autonome ou intégré à un mur d'image ou stand d'exposition.

- DESIGN ÉLÉGANT
- FINITION PREMIUM
- ECRAN JUSQU'À 15 KG. (ENVIRON 55")
- ASSEMBLAGE FACILE
- UTILISABLE AVEC :
  - Classic Frame
  - Light Frame
  - Pop Up Magnetic
  - Fabric Stand



Regardez la vidéo du  
Monitor Stand.

### MONITOR STAND

Monitor Stand .....	Info
Hauteur (mm) .....	1810
Poids (kg) .....	14
Poids maximum de l'écran .....	15



Compatible VESA  
100x100 to 400x400



Dispositif de suspension réglable  
s'adapte à la plupart des moniteurs

Sac en nylon avec des poignées  
de transport inclus



Brochure Stand

# Le moyen idéal d'exposer et de transporter

Le présentoir à brochures constitue le complément idéal à votre environnement événementiel et un moyen pratique de transporter vos brochures.

Le porte-brochures se déploie en le soulevant en position verticale.

Un bouton de verrouillage sécurise le système lorsqu'il est déplié.

- PRÊT À L'EMPLOI
- COMPARTIMENTS DURABLES

Brochure Stand replié



Regardez la vidéo du  
Brochure Stand.

## BROCHURE STAND

Dimensions déplié (mm) .....	L259xP400xH1618
Dimensions plié (mm) .....	L259xP400xH265
Poids de la housse rembourrée (kg) .....	5,2
Poids de valise rigide (kg) .....	8,7
Nbre de compartiments .....	5
Coloris .....	Argenté

Info Stand

# Présentoir d'information pour affichage fixe.

L'Info Stand est un présentoir d'information stable et élégant, conçu pour une communication claire lors de tout salon, exposition ou espace public. Qu'il soit utilisé pour indiquer un chemin, des instructions ou des informations sur un produit, l'Info Stand allie design épuré et fonctionnalité. Durable et facile à mettre à jour, c'est un présentoir fiable pour tous les environnements professionnels.

- Parfait pour l'information et l'orientation
- Messages faciles à mettre à jour
- Présentation double face
- Stable et sécurisé

## INFO STAND

Taille (mm).....A3 (420x297)  
Hauteur (mm).....1 500  
Poids (mm).....4,8



Info Stand droit. Le message est facilement diffusé

## Portable Table

# Emmenez votre propre table à votre évènement

Notre Portable Table peut-être utilisée en deux hauteurs. Elle s'utilise en table basse ou table haute selon la situation. Livrée en kit complet dans un sac de transport qui s'adapte également dans les valises rigides d'Expolinc. Avec notre Portable Table, vous aurez à portée de main une solution pour vos présentations ou pour prendre un café avec vos clients.

- EMBALLAGE COMPACT, 10 KG SEULEMENT
- DEUX HAUTEURS DANS LE MÊME KIT



### PORTABLE TABLE

Hauteur en table haute.....	1 075 mm
Hauteur en table basse.....	665 mm
Poids total.....	10 kg
Sac .....	440x600 mm
Comptoir .....	410x560 mm

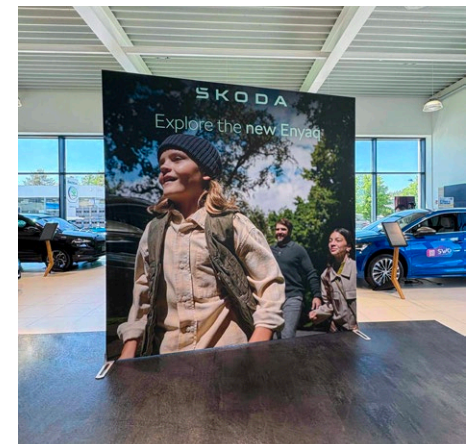
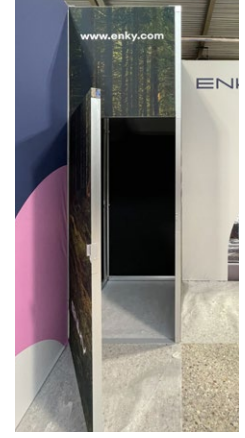



DÉCORATION  
IMPRESSION GRAND FORMAT  
STAND D'EXPOSITION  
SIGNALÉTIQUE  
SUR-MESURE

COMMANDEZ  
DIRECTEMENT SUR  
NOTRE **SHOP** !



40, ZARE Ouest - L-4384 Ehlerange - Luxembourg | +352 26 25 38-1 | info@luxvisual.lu  
www.luxvisual.lu